

CAMAC

**STAVEBNÍ VRÁTEK
MINOR DUPLO
(NOSNOST 80 KG)
(POUZE PRO ZVEDÁNÍ MATERIÁLU)**

CE

PŘÍRUČKA PRO OBSLUHU A ÚDRŽBU

TATO PŘÍRUČKA JE NEDÍLNOU SOUČÁSTÍ ZAŘÍZENÍ

Důležité upozornění:

Před začátkem používání zařízení si tuto příručku důkladně prostudujte.

Všechny činnosti se vztahem k zařízení včetně údržby smí být prováděny výhradně oprávněnými osobami.

POZNÁMKA

**Toto zařízení je určeno výhradně ke zvedání materiálu.
Zvedání či spouštění osob je přísně zakázáno.**

Tento návod popisuje základní vlastnosti stavebních vrátek, včetně volitelného příslušenství.

CAMAC, Catalana de Material Auxiliar de Construcción, S.A. si vyhrazuje právo bez předchozího upozornění provádět takové změny nebo vylepšení výrobku, při kterých zůstávají zachovány jeho základní parametry.

1 OBECNÉ PRODEJNÍ PODMÍNKY

- Výrobce poskytuje na zdvihací zařízení záruku na všechny výrobní vady v trvání 12 měsíců.
- Naše záruka NEPOKRÝVÁ a výrobce nepřijímá zodpovědnost za následujících okolností:
 - Pokud je zařízení používáno osobami, které k tomu nejsou oprávněny.
 - Pokud jsou použity neoriginální náhradní díly.
 - Úhradu cestovních nákladů mechaniků výrobce.
 - Náklady na přepravu náhradních dílů jinými než smluvními přepravci **CAMAC, S.A.**
- Zákazníci mají na zaslání správně vyplněného záručního listu společnosti **CAMAC, Catalana de Material Auxiliar de Construcción, S.A.** lhůtu 30 kalendářních dní.
- Pokud má být na zařízení provedena záruční oprava, musí u něj být přítomen záruční list.
- Provozovatelé nebo uživatelé zařízení jsou zodpovědní za řádné provádění úkonů údržby uvedených v této příručce a dodržování všech pokynů výrobce **CAMAC S.A.**
- Nedbalost při provádění údržby nebo nesprávné používání zařízení může mít za následek zánik záruky.
- Všechny opravy v záruční době musejí být prováděny autorizovanými techniky výrobce.
- Při objednávání náhradních dílů je nutné vždy uvést kód náhradního dílu, kterým je každý díl označen.

VÝSTRAHA

**Tuto příručku bezpečně uložte. Při objednávání náhradních dílů vyhledejte jejich
objednací čísla v tabulkách uvedených na konci této příručky.**

2 BEZPEČNOSTNÍ POKYNY PRO MONTÁŽ

- Před začátkem práce s jakýmkoli zvedacím zařízením CAMAC si nejprve přečtete následující pokyny:

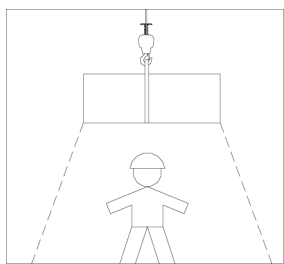

Vymezte nebezpečný prostor (plochu pod zavěšeným břemenem), označte ji a ohradte, aby do něj nemohly vstupovat žádné osoby.

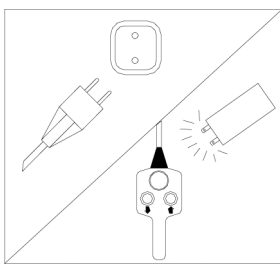

Před začátkem prací na zařízení ho vždy nejprve odpojte od zdroje napájení. Po odpojení stiskněte na ovladači tlačítko pro zvedání nebo spouštění, tím se vybijí kondenzátory.

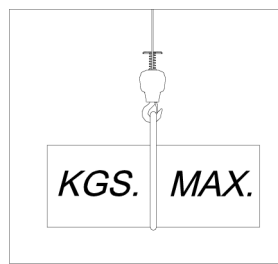

Zvedací zařízení nepřetěžujte, nikdy nepřekračujte maximální nosnost (v případě použití příslušenství platí nižší z jmenovitých nosností zvedacího zařízení nebo příslušenství).

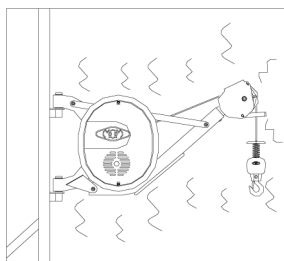

Pokud poháněcí jednotka nezvedá, vydává nezvyklé zvuky, nebo se chová jiným neobvyklým způsobem, kontaktujte servis.

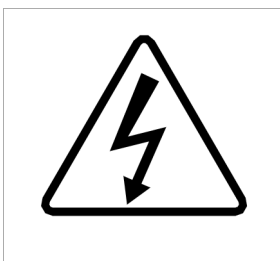

Všimněte si výstražných štítků a dodržujte pokyny na nich uvedené.

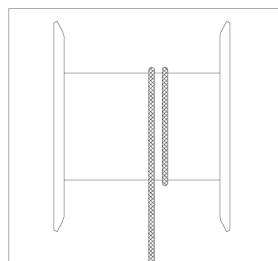

Nikdy neodvíjejte lano z bubnu úplně, zabrání se tím navinutí lana nesprávným směrem.

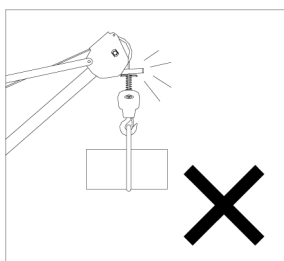

Horní koncový doraz používejte opatrně.

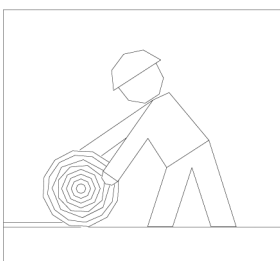

Pokud není zařízení používáno, musí být lano navinuto na bubnu, zabrání se tím jeho poškození.

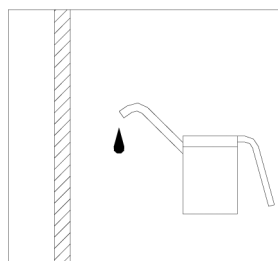

Lano udržujte stále dobře namazané po celé délce.

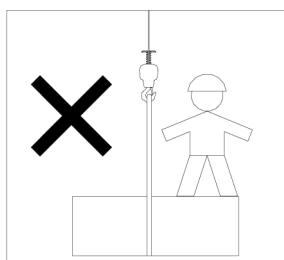

Zvedání a spouštění osob je přísně zakázáno.

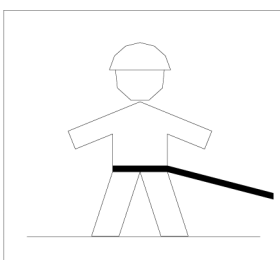

Zajistěte, aby obsluha měla výborný výhled na pracovní prostor, dostatečnou volnost pohybu a byla jištěna bezpečnostním prostředkem proti pádu.

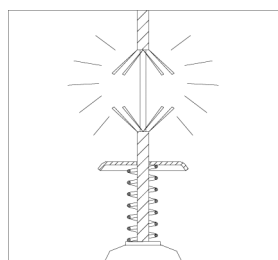

Před použitím zařízení zkontrolujte stav lana, elektrických vodičů, háku a dalších dílů.

3 ZÁKLADNÍ POKYNY PRO MONTÁŽ STAVEBNÍHO VRÁTKU

- Držák vrátka montujte v souladu s pokyny pro montáž konkrétního typu.
- Kontrolujte správné umístění upevňovacích čepů a šroubů poháněcí jednotky a držáku.
- Zkontrolujte napětí, frekvenci, zemnění, parametry jističe a proudového chrániče.
- Při používání prodlužovacích kabelů zkontrolujte, zda jsou průřezy vodičů:

2,5 mm² při délce do 25 metrů a napětí 220 V
4 mm² při délce přes 25 metrů a napětí 220 V

- Zkontrolujte, zda tlačítka pro zvedání a spouštění správně fungují (ā zvedání, â spouštění).
- Zkontrolujte, zda se vrátek při zvedání po stisknutí koncového dorazu vypne.
- Zkontrolujte zda je lano na bubnu správně navinuto.
- Zkontrolujte, zda kontrolka indukující, že je zařízení pod napětím správně funguje.

4 PŘÍSLUŠENSTVÍ VRÁTKU

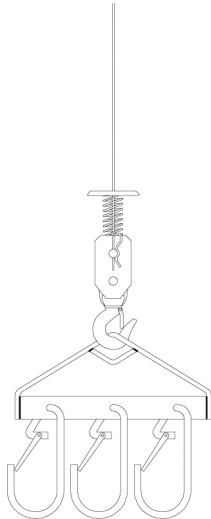

- Kromě neotočného háku se závažím je k dispozici zvedací závěs se třemi karabinami. Je tvořen ocelovým trojúhelníkem, na kterém jsou nasazeny tři karabiny s bezpečnostními pojistkami. Pomocí tohoto přípravku je možné zvedat více předmětů najednou, včetně trubkových hliníkových profilů do průměru až 48 mm.

VÝSTRAHA

Součet hmotností všech zvedaných předmětů nesmí překročit nosnost zařízení, tzn. 80 kg.

VÝSTRAHA!

Lano udržujte stále napnuté, ať se zátěží nebo bez ní. Zabráníte tím nepravidelnému navíjení na bubnu, které může případně způsobit poškození nebo deformování lana.

5 ÚDRŽBA (závisí na četnosti používání)

Údržba konstrukčních částí a příslušenství

Úchyt na lešení vrátku Minor Duplo

- Kontrolujte dotažení spon.
- Kontrolujte stav šroubů.
- Kontrolujte stav svarů.
- Kontrolujte stav lakovaných dílů a případný výskyt koroze.
- Proveďte zkoušku zvedání při plném zatížení, zvedněte náklad ze země a sledujte chování poháněcí jednotky a držáku.

Údržba poháněcí jednotky

- Kontrolujte stav lana a háku s bezpečnostní pojistkou.
- Kontrolujte stav zvedacího lana.
- Kontrolujte funkčnost koncového dorazu.
- Kontrolujte, zda se neozývají nezvyklé zvuky.
- Kontrolujte stav háku, závaží a lana. Hledejte praskliny, poškození nebo deformace ocelového lana. Lano udržujte dobře namazané po celé délce.
- Kontrolujte stav spoje mezi lanem, bubnem a hákem.
- Kontrolujte stav elektrických částí na panelu: stykače, transformátor, pojistky a zejména celý ovládací panel.

6 ELEKTRICKÉ SCHÉMA

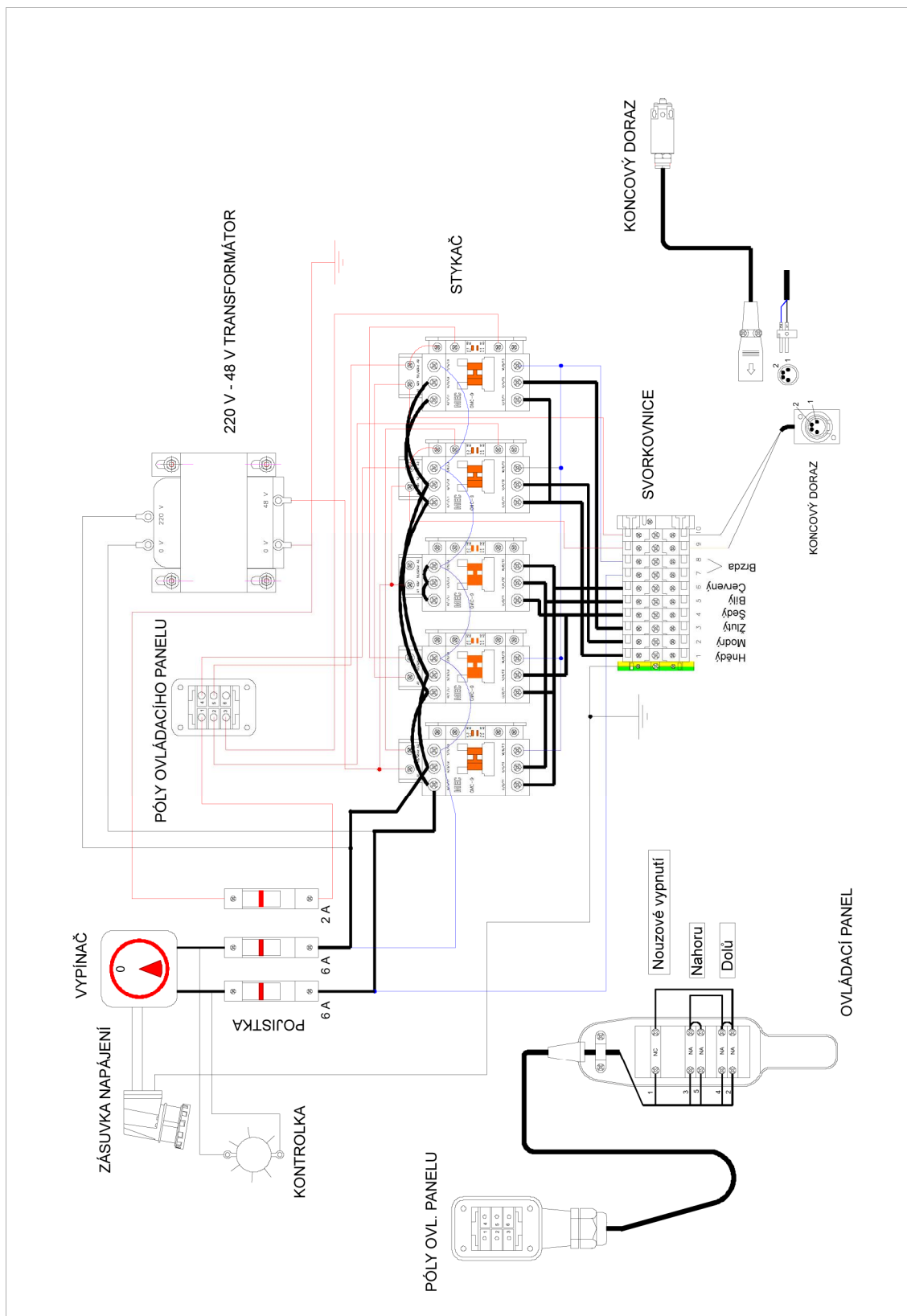

7 STAVEBNÍ VRÁTEK MINOR DUPLO



TECHNICKÉ PARAMETRY	
Nosnost (kg)	80
Rychlost zdvihu (m/min)	20/40
Délka lana (m)	70
Průměr lana (mm)	4
Pevnost lana (kg)	956
Jmenovitý výkon motoru (kW)	0,37/0,75
Napětí jednofázového motoru (V)	220
Ovládací napětí (V)	48
Délka kabelu ovládacího panelu (m)	3
Hmotnost (kg)	50
Rozměry	
Šířka (mm)	494
Délka (mm)	610
Výška (mm)	354
Objem (m ³)	0,1

7.1 MONTÁŽ DRŽÁKU VRATNÉ KLDKY

- Nejprve zkontrolujte, zda není vrátek připojen k napájení.
- Držák vratné kladky Minor Duplo namontujte pomocí dodaných dvojitých spon na trubku lešení průměru 48 mm.
- Poháněcí jednotku umístěte pod namontovanou vratnou kladku a připevněte ji dvěma sponami k lešení. Šrouby řádně dotáhněte.
- Vyndejte čep ze závaží a z čepu vyvlékněte smyčku lana:



Rozšroubujte plechy závaží, sundejte pružinu a závaží. Provlékněte lano přes nylonovou vnitřní kladku a pak přes červenou litinovou kladku. Na lano navlékněte zpět pružinu, namontujte závaží, smyčku lana navlékněte na čep a zajistěte.

- Zapojte koncovku kabelu koncového dorazu vratné kladky do konektoru na boku krytu poháněcí jednotky.
- Po zapojení obou stran kabelu koncového dorazu stiskněte tlačítko pro navíjení (nahoru - lano se navíjí na buben) a kontrolujte, zda se lano správně navíjí na buben, případně ho vedte rukou. Noste pracovní rukavice.

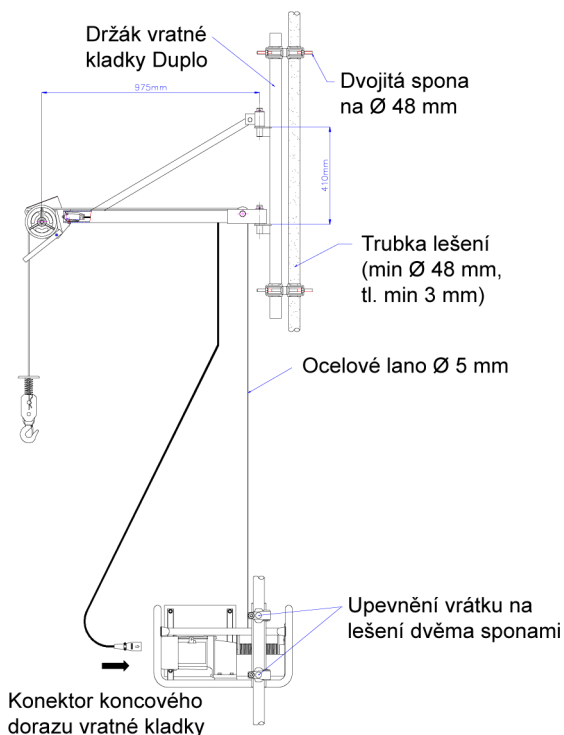

POZNÁMKA:

Držák vratné kladky nepřipevňujte k trubkám lešení, které mají menší průměr než 48 mm a menší tloušťku stěny než 3 mm.

Trubka, ke které je držák vratné kladky montován, musí být upevněna na obou koncích.

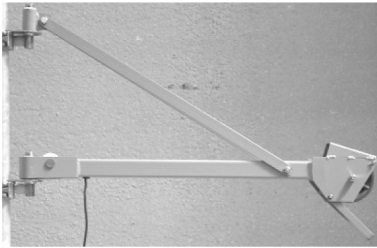

Držák vratné kladky



Kabel ke koncovému dorazu vratné kladky

7.2 DVOURYCHLOSTNÍ OVLÁDACÍ PANEL

- Ovládací panel pracuje s napětím 48 V a jsou na něm následující tlačítka.



Nouzové vypnutí

Nahoru

Dolů

- Nouzový vypínač slouží k zastavení zařízení v případě bezprostředně hrozícího nebezpečí. Po použití je třeba tlačítko odblokovat, aby bylo možné znovu spustit motor.
- Tlačítko „Nahoru“ má dvě polohy: po jednom stisknutí je rychlost pohybu nízká, po druhém se zvýší.
- Tlačítko „Dolů“ má dvě polohy: po jednom stisknutí je rychlost pohybu nízká, po druhém se zvýší.

POZNÁMKA:

Při zapínání začínejte vždy na nízkou rychlost a v případě potřeby ji zvyšte.

8 KATALOGY SOUČÁSTÍ A OBJEDNACÍ ČÍSLA

8.1 SOUČÁSTI JEDNOFÁZOVÉHO ELEKTROMOTORU VÝKONU 0,37/0,75 KW

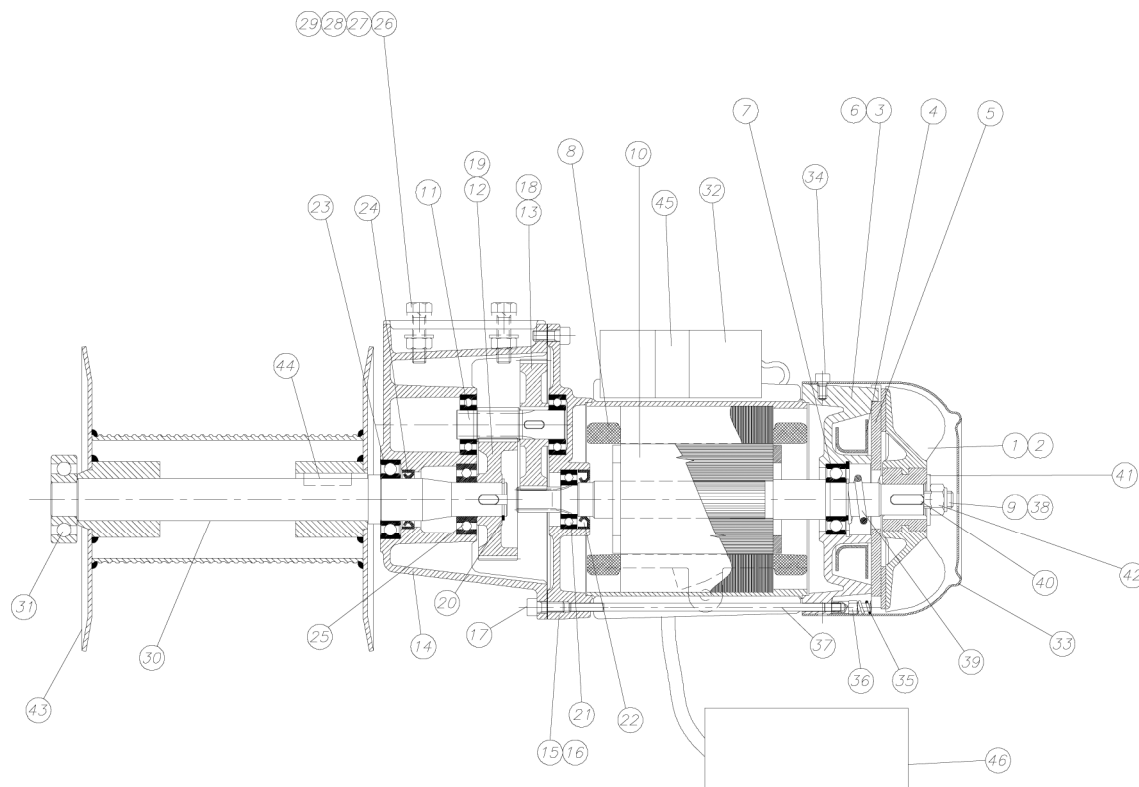

JEDNOFÁZOVÝ ELEKTROMOTOR 0,37/0,75 KW

MOTOR S REDUKČNÍ PŘEVODOVKOU ČÍSLO R-072056

POZ.	NÁZEV	ČÍSLO	KS	POZ.	NÁZEV	ČÍSLO	KS
1	Ventilátor	R-071317	1	24	Těsnicí kroužek 25x35x7	R-082025	1
2	Třecí deska brzdy	R-071316	1	25	Ložisko 6004	R-081041	1
3	Hlava motoru	R-071315	1	26	Šroub M8x45		4
4	Cívka brzdy	R-071314	1	27	Pružná podložka M8		4
5	Kotouč brzdy	R-071313	1	28	Plochá podložka M8		4
6	Pojistný kroužek 7437-75	R-071312	1	29	Šestihranná matice M8		4
7	Ložisko 6004-2RS	R-081009	1	30	Hřídel bubnu	R-001618	1
8	Těleso motoru + stator	R-071311	1	31	Ložisko 6304	R-081040	1
9	Hřídel	R-071310	1	32	Kondenzátor 25 mF	R-071072	1
10	Rotor	R-071309	1	33	Kryt ventilátoru	R-071305	1
11	Vložený pastorek	R-001160	1	34	Šroub M5x10		4
12	Hnané kolo	R-001161	1	35	Pružina brzdy	R-071304	4
13	Vložené kolo	R-001162	1	36	Šroub M5	R-071303	4
14	Skříň redukcni převodovky	R-071308	1	37	Svorník M5x160	R-071302	4
15	Příruba převodovka-motor	R-071307	1	38	Pojistný kroužek 7435-75	R-071301	1
16	Těsnění převodovky	R-071306	1	39	Pružina ventilátoru	R-071300	1
17	Šroub M6x16		9	40	Pero 6x6x20	R-095014	1
18	Pero 5x5x12	R-095016	1	41	Seřizovací podložka brzdy	R-071299	1
19	Pero 6x6x12	R-095015	1	42	Seřizovací matice brzdy	R-071298	1
20	Pojistný kroužek 7435-75	R-071301	1	43	Buben	R-210080	1
21	Ložisko 6003	R-081003	3	44	Pero 8x7x2,5	R-095017	1
22	Těsnicí kroužek 20x35x7	R-082018	1	45	Kryt kondenzátoru	R-071297	1
23	Ložisko 6005-2RS	R-081028	1	46	Kondenzátor 100 mF	R-071201	1

8.2 SOUČÁSTI ELEKTRICKÉ VÝSTROJE

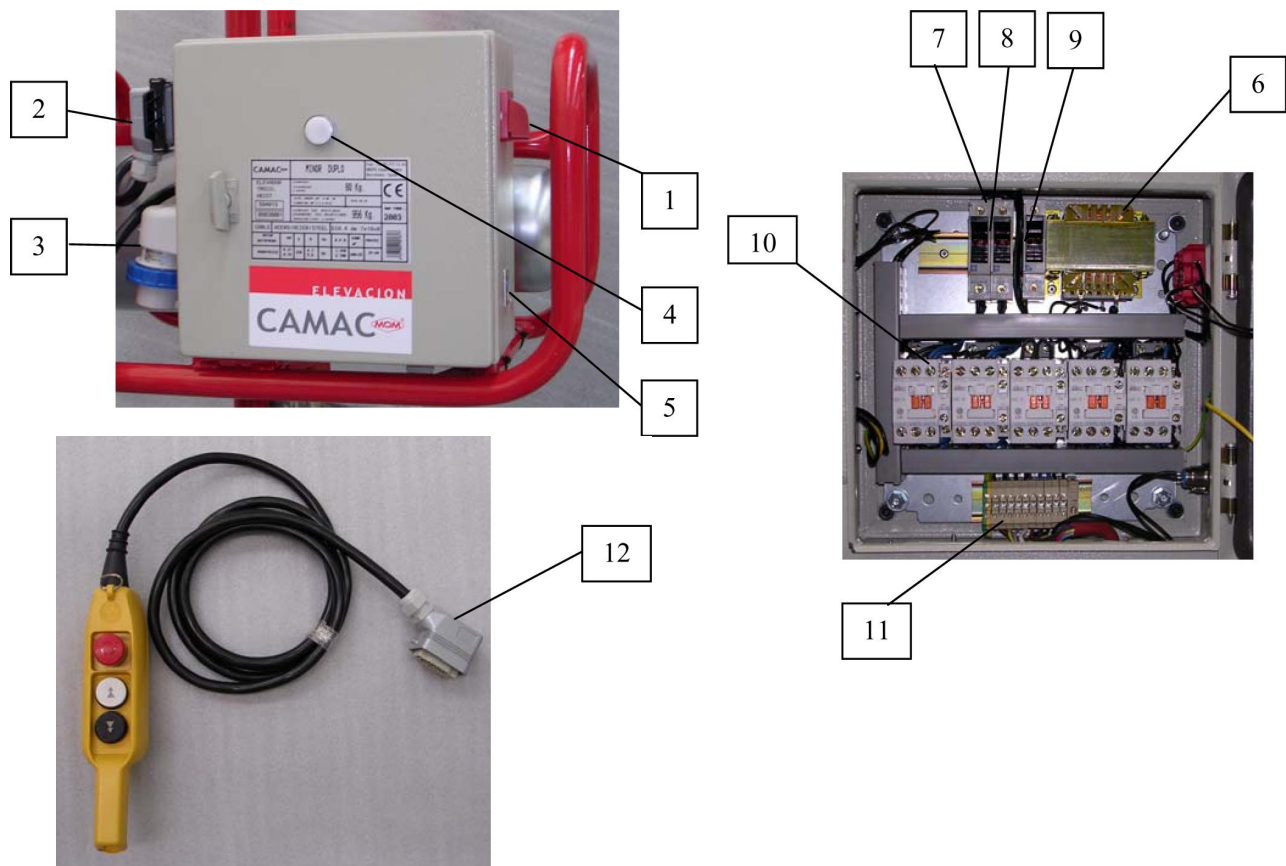

POZ.	NÁZEV	ČÍSLO	KS
1	Vypínač	R-071254	1
2	Konektor ovládacího panelu	R-071260	1
3	Napájecí zásuvka	R-071259	1
4	Komplet kontrolka	R-071256	1
5	Konektor koncového dorazu	R-071136	1
6	Transformátor 220 V - 48 V	R-071229	1
7	Pojistková skříňka	R-071255	3
8	Pojistka 6 A	R-071058	2
9	Pojistka 2 A	R-071269	1
10	Stykač	R-071109	5
11	Svorkovnice	R-071153	10
12	Kompletní konektor ovládacího panelu	R-071214	1
	Kompletní elektrický panel	R-320126	1
	Ovládací panel bez kabelu	R-071046	1
	P-03D2 kontakt nouzového vypínače	R-071211	1
	P-03D2 kontakt nahoru/dolů	R-071212	2
	P-03D2 tlačítko nouzového vypínače	R-071213	1
	Ovládací panel, kabel 3 m + konektor	R-320125	1
	Ovládací panel, kabel 15 m + konektor	R-320127	1
	Ovládací panel, kabel 30 m + konektor	R-320128	1

PŘÍRUČKA PRO OBSLUHU A ÚDRŽBU
STAVEBNÍ VRÁTEK CAMAC MINOR DUPLO

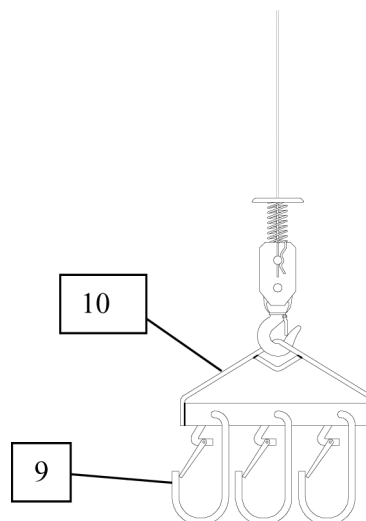
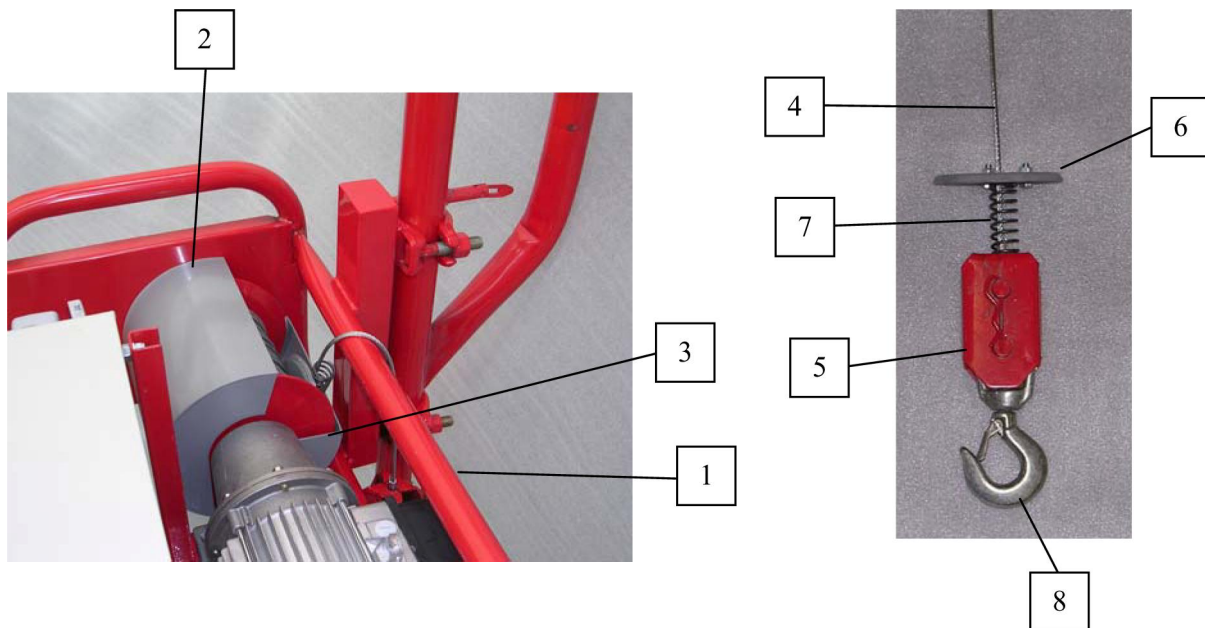

POZ.	NÁZEV	ČÍSLO	KS
1	Rám	R-230145	1
2	Pravý boční kryt bubnu	R-230146	1
3	Levý boční kryt bubnu	R-230147	1
4	Ocelové lano s příslušenstvím	R-210041	1
5	Závaží	R-310008	1
6	Plech	R-110178	1
7	Pružina	R-098009	1
8	Hák	R-001015	1
9	Karabina	R-210048	3
10	Závěs	R-210047	1

Obsah

1	OBECNÉ PRODEJNÍ PODMÍNKY	1
2	BEZPEČNOSTNÍ POKYNY PRO MONTÁŽ	2
3	ZÁKLADNÍ POKYNY PRO MONTÁŽ STAVEBNÍHO VRÁTKU	3
4	PŘÍSLUŠENSTVÍ VRÁTKU	3
5	ÚDRŽBA (ZÁVISÍ NA ČETNOSTI POUŽÍVÁNÍ)	4
6	ELEKTRICKÉ SCHÉMA	5
7	STAVEBNÍ VRÁTEK MINOR DUPLO	6
7.1	Montáž držáku vratné kladky	6
7.2	Dvourychlostní ovládací panel	7
8	KATALOGY SOUČÁSTÍ A OBJEDNACÍ ČÍSLA	8
8.1	Součásti jednofázového elektromotoru výkonu 0,37/0,75 kW	8
8.2	Součásti elektrické výstroje.....	9