



ELEKTROCENTRÁLY

Návod k obsluze
a údržbě

ŘADA PŘENOSNÝCH BENZÍNOVÝCH ELEKTROCENTRÁL A SVÁŘECÍCH AGREGÁTŮ

Motory Honda/Vanguard · 3–24 kVA

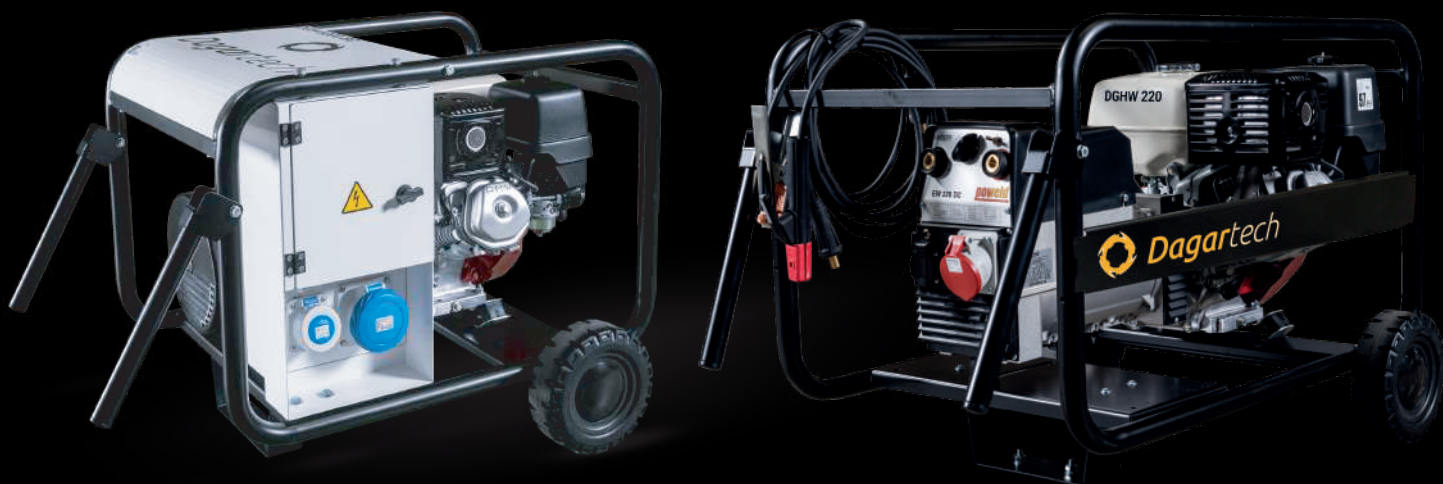

www.dagartech.com

Centrála

Polígono Centrovía
C/ Panamá, 12, nave 1
La Muela, Zaragoza (Španělsko)

T: +34 976 141 655 · F: +34 976 141 629

info@dagartech.com

**STANDARDNÍ PODMÍNKY OKOLNÍHO PROSTŘEDÍ PODLE NORMY ISO 8528-1:2018: 25 °C,
tlak vzduchu 100 kPa a relativní vlhkost vzduchu 30 %.**

JMENOVITÝ VÝKON (PRP): Elektrický výkon trvale dodávaný různým elektrickým spotřebičům po neomezený počet hodin za rok. Přetížení 10 % je podle ISO 8528-1:2005 přípustné po 1 hodinu z každých 12 hodin.

ZÁSKOKOVÝ VÝKON (ESP): Elektrický výkon trvale dodávaný různým elektrickým spotřebičům v případě nouze dle požadavků ISO 8528-1:2005.

Elektrocentrály Dagartech mají certifikaci CE, splňují tedy požadavky následujících směrnic:

- 2006/42/ES. Bezpečnost strojních zařízení.
- EN ISO 8528-13:2016. Část 13: Bezpečnost. Zdrojová soustrojí střídavého proudu poháněná pístovými spalovacími motory.
- 2014/35/EU. Směrnice o nízkém napětí.
- 2000/14/ES. Směrnice o zvukových emisích. Hladiny akustického výkonu hodnocené postupem stanoveným podle směrnice (Nevztahuje se na GENERÁTOROVÁ SOUSTROJÍ s výkonem větším než 400 kW).
- 2011/65/EU. Směrnice o omezení používání některých nebezpečných látek v elektrických a elektronických zařízeních (RoHS 2).

Návod k obsluze a instalaci **ŘADA PŘENOSNÝCH BENZÍNOVÝCH ELEKTROCENTRÁL A SVÁŘECÍCH AGREGÁTŮ** Motory Honda/Vanguard · 3–24 kVA

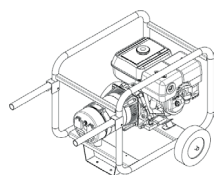

Základní řada

DGH 3000 B | DGH 3500 B | DGH 4000 B | DGH 5000 B |
DGH 6000 B | DGH 8000 B | DGH 9000 B |
DGH 6 TF B | DGH 8 TF B | DGH 9 TF B

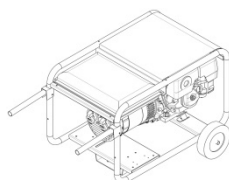

Profesionální řada

DGH 5000 P | DGH 6000 P | DGH 8000 P | DGH 9000 P
DGH 8 TF P | DGH 9 TF P

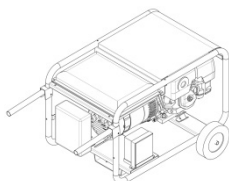

Rezidenční řada

DGH 5000 R | DGH 8000 R | DGH 12000 R
DGH 6 TF R | DGH 8 TF R | DGH 12 TF R | DGH 15 TF R

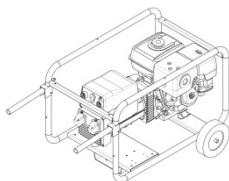

Svářecí agregáty

DGH 170 W | DGH 200 W | DGH 220 W
DGH 220 W MF

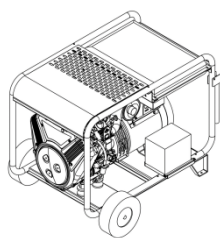
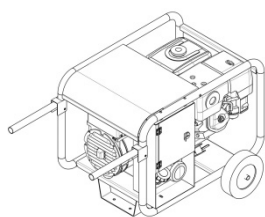

Řada BC

DGH 5000 BC | DGH 6000 BC | DGH 9000 BC
DGB 6 TF BC | DGH 9 TF BC
DGB 20 TF BC | DGB 24 TF BC

www.dagartech.com

Centrála

Polígono Centrovía
C/ Panamá, 12, nave 1
La Muela, Zaragoza (Španělsko)

T: +34 976 141 655 · F: +34 976 141 629

info@dagartech.com
www.dagartech.com

Obsah

1. Bezpečnostní pokyny: Hodnocení rizik instalace a používání, přijetí preventivních opatření.....	6
a. Bezpečnostní pokyny, varování a předpisy	6
i) OBEČNÉ VÝSTRAHY PRO POUŽÍVÁNÍ A PROVÁDĚNÍ ÚDRŽBY	6
ii) INSTALACE ELEKTROCENTRÁLY	7
iii) ELEKTRICKÁ NEBEZPEČÍ	8
iv) RIZIKA SPOJENÁ S PALIVEM A VÝFUKOVÝMI PLYNY	8
v) RIZIKA SPOJENÁ S TOXICKÝMI LÁTKAMI	9
vi) NEBEZPEČÍ POŽÁRU, VÝBUCHU A POPÁLENÍ	9
b. Bezpečnostní symboly.....	10
c. Identifikace elektrocentrály	12
2. Obecný popis.....	13
a. Předpokládané podmínky použití elektrocentrál a svářecích agregátů:.....	13
vii) MOTORY	13
viii) ALTERNÁTORY	13
ix) DALŠÍ VLIVY NA PRACOVÍŠTI: SUCHÉ/PRAŠNÉ PROSTŘEDÍ, PŘÍMOŘSKÉ PODNEBÍ, NADMĚRNÉ ZNEČIŠTĚNÍ, VIBRACE.....	13
b. Obecná definice elektrocentrál	14
c. Obecná definice mobilních elektrocentrál	15
d. Obecný popis svářecích agregátů	21
e. Elektrický popis	24
f. Ovládací panel.....	24
x) ELEKTRICKÝ PANEL S KRYTÍM IP 67	24
xi) OVLÁDACÍ PANEL DSE 3110	25
xii) OVLÁDACÍ PANEL DSE 6020	26
g. Palivo a další provozní látky.....	27
h. Kritéria pro výběr elektrocentrály	27
3. Instalace elektrocentrál a svářecích agregátů.....	28
a. Přeprava a vyložení	28
b. Obecné pokyny pro instalaci elektrocentrál a svářecích agregátů	29
c. Volba umístění	29
d. Ventilace a chlazení.....	30
e. Palivo.....	30
f. Výfukové plyny	30
g. Elektrické zapojení.....	31
4. Před spuštěním.....	32
a. Opatření před spuštěním.....	32
xiii) DOPORUČENÍ K MOTOROVÉMU OLEJI.....	32
xiv) KONTROLA MNOŽSTVÍ MOTOROVÉHO OLEJE.....	33
xv) DOPORUČENÍ K PALIVU	34
5. Návod k obsluze elektrocentrály.....	35
xvi) OPATŘENÍ BĚHEM PROVOZU.....	35
xvii) SPUŠTĚNÍ MOTORU	35
xviii) PŘÍPRAVA NA SPUŠTĚNÍ	36
xix) ZASTAVENÍ MOTORU	38
xx) MANUÁLNÍ REŽIM: OVLÁDACÍ PANEL DSE 3110	39
xxi) MANUÁLNÍ REŽIM: OVLÁDACÍ PANEL DSE 6020	41
6. Návod k používání svářecího agregátu.....	44
xxii) SPUŠTĚNÍ MOTORU	44
xxiii) PŘÍPRAVA NA SPUŠTĚNÍ	44
xxiv) ZASTAVENÍ MOTORU	46
xxv) SPUŠTĚNÍ MOTORU	46
7. Údržba elektrocentrál a svářecích agregátů.....	52
a. ÚDRŽBA ALTERNÁTORU.....	52
b. ÚDRŽBA MOTORU	53
c. ÚDRŽBA ZAŘÍZENÍ	53
d. SKLADOVÁNÍ ELEKTROCENTRÁLY	54
8. Diagnostika nejčastějších závad elektrocentrál a svářecích agregátů ..	55
a. Možné obecné závady	55
b. Specifické závady svařovacích agregátů.....	56
Pokyny k montáži přepravního podvozku pro mobilní elektrocentrály a svářecí agregáty	57
a. Seznam dodaných součástí.....	57
b. Pokyny k montáži	58
i. SADA 1: Držadla	58
ii) SADA 2: Náprava s koly.....	60
iii) SADA 3: Opěra	62
Záruční podmínky	65
Prohlášení o shodě CE	67

Vítejte

Děkujeme, že jste si vybrali elektrocentrálu Dagartech.

Cílem tohoto návodu je seznámit uživatele s používáním, ovládáním a prováděním údržby tohoto zařízení, aby je mohli používat a udržovat v bezvadném provozním stavu.

Doporučujeme vám, abyste **nezačali s montáží, instalací, provozováním nebo údržbou zařízení bez pečlivého přečtení tohoto návodu**. Návod uschovejte pro budoucí potřebu.

Tento návod dále popisuje zařízení obecně a poskytuje potřebné informace o jeho instalaci, provozu a preventivní údržbě.

Kromě tohoto návodu byste měli obdržet také samostatné návody k motoru a alternátoru, elektrické schéma, sadu klíčků, přepínací panel (volitelné).

Pokud u dodané elektrocentrály narazíte na jakékoli nesrovnalosti, obraťte se přímo na svého dodavatele. Vzhledem k průběžnému inovačnímu procesu a konstrukčním i kvalitativním změnám si společnost Dagartech vyhrazuje právo provádět v tomto návodu kdykoli a bez předchozího upozornění změny.

DŮLEŽITÉ

Tento návod je nedílnou součástí zařízení a vždy musí být u zařízení k dispozici. Při prodeji zařízení návod předejte novému majiteli. Při instalaci nebo používání zařízení dodržujte místně platné předpisy. V případě pochybností se obraťte na kvalifikovaného elektrikáře. Tento návod k obsluze si důkladně přečtěte. Zvláštní pozornost věnujte symbolům „Výstraha / Pozor“.



Základní řada	Profesionální řada	Rezidenční řada	Řada svářecí	Řada BC
DGH 3000 B	DGH 5000 P	DGH 5000 R	DGH 170 W	DGH 5000 BC
DGH 3500 B	DGH 6000 P	DGH 8000 R	DGH 200 W	DGH 6000 BC
DGH 4000 B	DGH 8000 P	DGH 12000 R	DGH 220 W	DGH 9000 BC
DGH 5000 B	DGH 9000 P	DGH 6 TF R	DGH 220 W MF	DGB 6 TF BC
DGH 6000 B	DGH 8 TF P	DGH 8 TF R		DGH 9 TF BC
DGH 8000 B	DGH 9 TF P	DGH 12 TF R		DGB 20 TF BC
DGH 9000 B		DGH 15 TF R		DGB 24 TF BC
DGH 6 TF B				
DGH 8 TF B				
DGH 9 TF B				

Tabulka 1: Představení jednotlivých modelů přenosné řady

Centrála

Polígono Centrovía
C/ Panamá, 12, nave 1
La Muela, Zaragoza (Španělsko)

T: +34 976 141 655 · F: +34 976 141 629

info@dagartech.com
www.dagartech.com

1. Bezpečnostní pokyny: Hodnocení rizik instalace a používání, přijetí preventivních opatření

**TYTO BEZPEČNOSTNÍ POKYNY JSOU VELMI DŮLEŽITÉ.
NÁVOD K OBSLUZE SI ULOŽTE.**

a. Bezpečnostní pokyny, varování a předpisy

Již ve fázi návrhu jsou brána v úvahu potenciální rizika vyplývající z používání elektrocentrál a svářecích agregátů Dagartech (dále jen zařízení) a proti každému z nich jsou přijímána vhodná preventivní opatření. Přesto vždy existují tzv. zbytková rizika, která musí uživatel znát a chovat se tak, aby předcházel nehodám z nich vyplývajících. V následujícím textu jsou nejdůležitější rizika a výstrahy popsány, včetně opatření, jak jim předcházet.

i) OBECNÉ VÝSTRAHY PRO POUŽÍVÁNÍ A PROVÁDĚNÍ ÚDRŽBY

- ⦿ Před začátkem práce s jakýmkoli zařízením Dagartech si přečtěte příslušný návod k obsluze. Před uvedením stroje do provozu si přečtěte také příložený návod k motoru.
- ⦿ Nenechte zařízení používat osoby, které nemají o zařízení potřebné znalosti a zaškolení.
- ⦿ Zařízení musí být obsluhováno pod přímým nebo nepřímým dohledem osoby nadřízené osobě zodpovědné za použití zařízení. Obě osoby musí dobře znát obsluhu, instalaci i rizika a nebezpečí představovaná používaným nebo instalovaným zařízením.
- ⦿ Osoby používající zařízení musí dobře znát pravidla pro bezpečnost a používání.
- ⦿ Za žádných okolností se k zařízení nesmějí přibližovat děti, i když není v provozu.
- ⦿ Při práci v náročných podmínkách zajistěte dostatečné osvětlení ovládacích prvků.
- ⦿ Dobře se seznamte s funkcí ovládacích prvků a také nouzového vypínače.
- ⦿ Během používání zařízení používejte potřebné osobní ochranné pracovní prostředky (OOPP). Používejte vhodnou ochranu očí. Ochrana očí má v případě svařování velký význam nejen pro obsluhu, ale také pro osoby v blízkosti. Mezi nebezpečí pro oči patří záblesky intenzivního světla, jiskry a stříkající částičky roztaveného kovu. Pohled na svařovací oblouk bez řádné ochrany očí může způsobit i dočasnou slepotu.
- ⦿ Při svařování používejte svářecí kuklu s filtrem číslo 10 nebo tmavším. Filtry pomáhají eliminovat škodlivé účinky infračerveného a ultrafialového záření z oblouku a zároveň snižují jas oblouku.
- ⦿ Nenoste volné, ale elastické oděvy.
- ⦿ Neupravujte funkci ani neodstraňujte bezpečnostní a ochranné prvky.
- ⦿ V případě jakékoli závady zařízení VYPNĚTE.
- ⦿ Nedotýkejte se motoru nebo výfuku, nebezpečí popálení.
- ⦿ Nedotýkejte se vedení nebo kontaktů alternátoru, nebezpečí zásahu elektrickým proudem.
- ⦿ V blízkosti zařízení nekuřte, ani se nepřibližujte se zdrojem jisker nebo otevřeným ohněm.

- ⦿ Budte připraveni na vznik požáru.
- ⦿ Mějte po ruce lékárníčku a hasicí přístroj.
- ⦿ Po vyřazení z provozu předejte zařízení recyklační společnosti.
- ⦿ Zařízení používejte jen k účelu, ke kterému je určeno.
- ⦿ Před KAŽDÝM použitím zkontrolujte množství paliva a oleje.
- ⦿ Žádným způsobem neupravujte parametry a konstrukci zařízení.
- ⦿ Před prováděním údržby, oprav, čištění nebo jinými pracemi zastavte motor zařízení.

ii) INSTALACE ELEKTROCENTRÁLY

- ⦿ Při přepravě zařízení postupujte velmi opatrně, používejte zařízení k tomuto účelu schválená.
- ⦿ Používejte vhodné uvazovací prostředky a zdvihací zařízení.
- ⦿ Nikdy nevstupujte pod zavěšené břemeno, nedávejte pod něj žádnou část těla.
- ⦿ Při zvedání zařízení mějte na paměti polohu těžiště, aby byla zajištěna stabilita.
- ⦿ Ujistěte se, že je podklad dostatečně pevný, aby unesl hmotnost elektrocentrály i zvedacího zařízení. Pokud není, použijte pro zvýšení únosnosti a stability dřevěnou desku nebo fošny.
- ⦿ Jako uživatel zařízení si musíte zajistit na pracovišti vhodné podmínky.
- ⦿ Instalaci směřjí provádět jen kvalifikovaní odborníci.
- ⦿ Zkontrolujte, zda je výfukové potrubí správně umístěno a namontováno.
- ⦿ Elektrocentrály neumísťujte venku, hrozí nebezpečí zásahu elektrickým proudem.
- ⦿ Zajistěte za všech podmínek dostatečný průtok vzduchu pro chlazení elektrocentrály.
- ⦿ Neinstalujte ani nepoužívejte zařízení v prostředích, kde jsou přítomny výbušné materiály, prach nebo plyny.
- ⦿ Zajistěte dostatečné osvětlení ovládacího panelu. Ovládací prvky a nouzové vypínání elektrocentrály udržujte v bezvadném provozním stavu.
- ⦿ Elektrocentrála musí být uzemněna ještě před začátkem používání.
- ⦿ Elektrické zapojení musí být provedeno kvalifikovaným elektrikářem v souladu s platnými pravidly a předpisy
- ⦿ Napájecí vedení od elektrocentrály ke spotřebiči musí být jištěno proudovým chráničem proti svodovému proudu.
- ⦿ Elektrické vedení mezi elektrocentrálou a spotřebičem musí být proti zkratu chráněno proudovým chráničem.
- ⦿ Elektrické vedení mezi elektrocentrálou a spotřebičem musí být proti zkratu chráněno tepelně-magnetickým jističem.
- ⦿ Nepřipojujte elektrocentrálu k jiným zdrojům elektrické energie, například rozvodné síti. Pokud je elektrocentrálu třeba k elektrickému rozvodu připojit, musí zapojení a obsluhu provádět kvalifikovaný elektrikář.

iii) ELEKTRICKÁ NEBEZPEČÍ

- ⊗ Uzemnění musí být provedeno v souladu s předpisy platnými v zemi použití.
- ⊗ Prostudujte si jmenovité hodnoty napětí, výkonu, proudu a frekvence uvedené na typovém štítku zařízení. Ověřte, zda odpovídají parametrům spotřebičů, které by měly být napájeny.
- ⊗ Pravidelně kontrolujte stav vodičů, poškozené kabely vyměňte.
- ⊗ Nedotýkejte se vodičů či kabelů s poškozenou izolací nebo uvolněných spojů, nedotýkejte se zařízení mokřýma rukama. Nebezpečí zásahu elektrickým proudem.
- ⊗ V případě zásahu elektrickým proudem okamžitě odpojte napájení a elektrocentrálu nouzově zastavte. Přerušete spojení těla postiženého se zdrojem proudu resp. vodičem. Vodič odstraňte nevodivým materiálem.
- ⊗ Nepřipojujte zařízení přímo k elektrické síti. Nesprávné připojení může vést ke zpětnému toku elektrické energie do vedení elektrické sítě. V případě výpadku rozvodné sítě by tato energie mohla být příčinou úrazu pracovníků energetických závodů pracujících na odstranění závady nebo jiných osob. Po obnovení napájení by mohlo zařízení vybuchnout, začít hořet nebo zapálit instalovaný elektrický obvod.

iv) RIZIKA SPOJENÁ S PALIVEM A VÝFUKOVÝMI PLYNY

- ⊗ Zajistěte dostatečné větrání, aby se nemohly hromadit výfukové plyny.
- ⊗ Palivo může být za určitých podmínek velmi hořlavé a výbušné.
- ⊗ Výfukové plyny motoru jsou jedovaté. Nepoužívejte elektrocentrálu v nedostatečně větraných prostorách. Přijměte dodatečná preventivní opatření proti vzniku požáru nebo výbuchu.
- ⊗ Za provozu a krátce po vypnutí se nedotýkejte částí motoru, např. výfuku. Nebezpečí vážného popálení.
- ⊗ Spaliny vystupující z výfuku motoru mohou zvyšovat hlučnost elektrocentrály. Pro zajištění stabilního výkonu výfukové plyny a výfuk pravidelně kontrolujte.
- ⊗ Elektrocentrála musí vždy stát na vodorovné, rovné a pevné ploše. Jinak může dojít k vylití paliva a vzniku požáru.
- ⊗ Palivo do nádrže doplňujte v dobře větraném prostředí, při zastaveném motoru. Nepřeplňujte nádrž. Po doplnění paliva se ujistěte, že je uzávěr nádrže pevně uzavřen.
- ⊗ Při doplňování dávejte pozor, aby nedošlo k rozlité paliva. Výpary nebo rozlité palivo samotné se mohou vznítit. Pokud k rozlité paliva došlo, před spuštěním motoru se ujistěte, že je místo suché.
- ⊗ V blízkosti paliva se nesmí kouřit, vyskytovat se otevřený oheň nebo zdroj jisker.









v) RIZIKA SPOJENÁ S TOXICKÝMI LÁTKAMI

- ⊗ Páry paliv a olejů jsou při vdechování nebezpečné. Zajistěte dostatečné větrání.
- ⊗ Použité oleje mohou při dlouhodobém kontaktu s pokožkou způsobit rakovinu kůže. I když je tato pravděpodobnost nízká, doporučujeme po každé manipulaci s elektrocentrálou omýt ruce vodou a mýdlem.
- ⊗ Akumulátory obsahují kyselinu sírovou (elektrolyt), která může při kontaktu poleptat pokožku nebo oči. Pokud elektrolyt zasáhne oči, vypláchněte je velkým množstvím vody a neprodleně vyhledejte lékařskou pomoc.
- ⊗ Při manipulaci s elektrolytem a akumulátory použijte ochranné brýle a rukavice.

vi) NEBEZPEČÍ POŽÁRU, VÝBUCHU A POPÁLENÍ

- ⊗ V blízkosti akumulátorů nekuřte, nepřibližujte se s otevřeným plamenem nebo zdrojem jisker. Plyn uvolňující se z elektrolytu je velmi hořlavý a výbušný (zejména při nabíjení).
- ⊗ Nikdy elektrocentrálu nezakrývejte ihned po vypnutí motoru, počkejte na její zchladnutí. Nebezpečí požáru.
- ⊗ Nedotýkejte se horkých součástí, například výfukového potrubí. Nebezpečí popálení.
- ⊗ Místo instalace elektrocentrály musí být dobře větráno, jinak by se motor mohl výrazně přehřívat a mohlo by dojít s poškození součástí elektrocentrály nebo předmětů v její blízkosti.
- ⊗ Před jakýmkoli rozpojováním, demontáží spojek, jiných součástí nebo otevíráním soustav pod tlakem vždy nejprve tlak uvolněte.
- ⊗ Některé konzervační oleje jsou hořlavé a jiné mohou být nebezpečné při vdechování. Zajistěte dostatečné větrání.

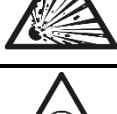
b. Bezpečnostní symboly

	Přečtěte si návod k obsluze i další dokumentaci dodanou s elektrocentrálou.
	Uzemnění: Před prvním použitím elektrocentrály i při dalších připojte zemnicí svorku k zemnicímu kolíku zaraženému do země.
	Používejte chrániče sluchu (u neodhlučňovaných elektrocentrál s otevřeným rámem).
	Nebezpečí, riziko úniku elektrolytu.
	Obecné nebezpečí.
	Nebezpečí úrazu elektrickým proudem. Nebezpečí zásahu elektrickým proudem. Nepoužívejte zařízení za deště nebo sněžení. Nepracujte se zařízením mokřýma nebo vlhkýma rukama či naboso. Dávejte pozor, abyste během provozu nezmokli. Před použitím stroj osušte. Nepřipojujte zařízení k elektrické síti. Nepřipojujte k elektrocentrále zařízení, která přesahují výkon uvedený na typovém štítku stroje.
	Nebezpečí výbuchu: Palivo do nádrže vždy doplňujte při zastaveném motoru. Nespouštějte elektrocentrálu poblíž hořlavých materiálů.
	Nebezpečí otravy: Nepoužívejte zařízení ve špatně větraných prostorách. V motoru vzniká oxid uhelnatý, který může způsobit těžkou nebo i smrtelnou otravu. Zařízení používejte v dobře větraných prostorách.
	Nebezpečí popálení: Za provozu a krátce po vypnutí se nedotýkejte částí motoru nebo jiných horkých součástí. Výfukové potrubí dosahuje velmi vysokých teplot. Nemanipulujte s ochrannými kryty, apod. těchto dílů.
	Nebezpečí zachycení: Nepřibližujte se k pohybujícím se součástem ve volných oděvech, s kravatou, s dlouhými vlasy apod. Nebezpečí úrazu.

Tabulka 2: Bezpečnostní symboly

Výše uvedené bezpečnostní symboly jsou na štítcích umístěných viditelně na zařízení.

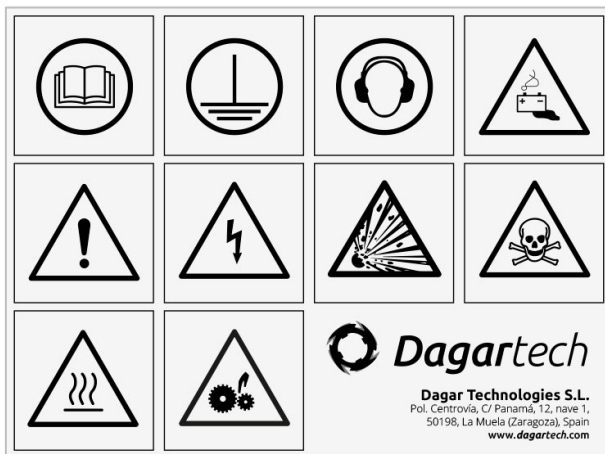

Obrázek 1: Uspořádání bezpečnostních symbolů na štítku.

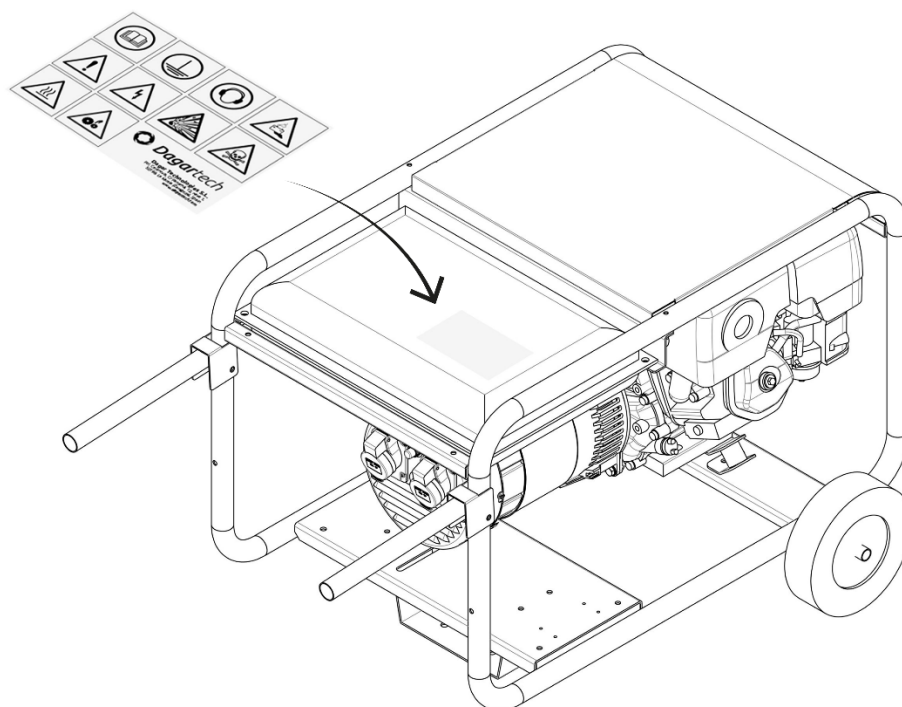



Obrázek 2: Umístění štítku s bezpečnostními symboly na zařízení

C. Identifikace elektrocentrály



Všechny elektrocentrály Dagartech mají typový štítek podobný níže uvedenému:

- Typový štítek přenosných benzínových elektrocentrál

 Dagartech		MADE IN SPAIN	
Elektrocentrála			
Typ	DGX XXX X	Výkonová třída	G1
Výrobní číslo	XXXXXXXX	Účinnost (cos φ)	XX
Rok výroby	20XX	Frekvence	XX Hz
Hmotnost	XXXX	Napětí	XXX V
Jmenovitý výkon, PRP	XXX	Proud	XXX A
Pol. Centrovía, C/ Panamá, 12, nave 1, 50198, La Muela (Zaragoza), Španělsko		Dagar Technologies S.L. www.dagartech.com	

Tabulka 3: Typový štítek přenosných benzínových elektrocentrál

- Typový štítek elektrocentrál se svářečkou

 Dagartech		MADE IN SPAIN	
Elektrocentrála			
Typ	DGX XXX X	Výkonová třída	G1
Výrobní číslo	XXXXXXXX	Účinnost (cos φ)	XX
Rok výroby	20XX	Frekvence	XX Hz
Hmotnost	XXXX	Napětí	XXX V
Jmenovitý výkon, PRP	XXX	Proud	XXX A
Pol. Centrovía, C/ Panamá, 12, nave 1, 50198, La Muela (Zaragoza), Španělsko		Dagar Technologies S.L. www.dagartech.com	

Tabulka 4: Typový štítek elektrocentrál se svářečkou

2. Obecný popis

a. Předpokládané podmínky použití elektrocentrál a svářecích agregátů:

vii) MOTORY

U stacionárních použití je jmenovitý výkon stanoven při standardních okolních podmínkách dle ISO 8528-1:2018

- Okolní teplota: 25 °C
- Tlak vzduchu: 100 kPa (700 mm Hg)
- Relativní vlhkost vzduchu: 30 %

viii) ALTERNÁTORY

U stacionárních použití je jmenovitý výkon stanoven při standardních okolních podmínkách dle ISO 8528-3, IEC 34-1 a CEI 2-3:

- Okolní teplota: 40 °C
- Nadmořská výška: 1000 m. n. m.

Pokud se budou provozní podmínky odlišovat od standardních výše uvedených, je třeba vzít v úvahu ztrátu nebo pokles výkonu jak motoru, tak alternátoru, které budou mít vliv na celkový výstupní výkon elektrocentrály. Aby bylo možné koeficient poklesu výkonu stanovit předem, je třeba přesně znát podmínky, ve kterých bude elektrocentrála provozována:

- Maximální a minimální okolní teplota
- Nadmořská výška
- Relativní vlhkost

ix) DALŠÍ VLIVY NA PRACOVÍŠTI: SUCHÉ/PRAŠNÉ PROSTŘEDÍ, PŘÍMOŘSKÉ PODNEBÍ, NADMĚRNÉ ZNEČIŠTĚNÍ, VIBRACE...

Další informace o vlastnostech jednotlivých komponent elektrocentrál Dagartech viz další dokumentace dodaná s tímto návodem k obsluze.

b. Obecná definice elektrocentrál

Sestava rotačního elektrického alternátoru a spalovacího motoru spojená mechanickou spojkou (generátorové soustrojí/elektrocentrála) mění chemickou energii paliva na mechanickou ve formě rotace hřídele a následně na elektrickou v podobě střídavého proudu.

Úkolem elektrocentrály je dodávat elektrickou energii spotřebičům, které jsou dočasně nebo trvale nepřipojeny k rozvodné síti.

Podle kategorií použití se dělí na:

- ⊙ **Nepřetržitě nebo trvalé zdroje:** V případě absence jiných zdrojů dočasně nebo trvale dodávají energii pro:
 - ⊙ Průmysl
 - ⊙ Pracovní činnosti, montáže
 - ⊙ Veletrhy
 - ⊙ Venkovní představení, apod.

- ⊙ **Nouzové nebo záskokové zdroje:** V případě potřeby (nebo pokud je stanoveno předpisem) zajistí další zásobování elektrickou energií (např. při výpadku veřejné rozvodné sítě) pro:
 - ⊙ Průmysl
 - ⊙ Veřejné prostory
 - ⊙ Automatizované počítačové systémy
 - ⊙ Centrály, rozvodny, spínací stanice
 - ⊙ Letiště, nemocnice atd.

Tyto výkonové třídy mají obvykle výrobcem omezený počet hodin za rok, po které mohou být elektrocentrály přetíženy o 10 % jmenovitého výkonu. V případě výpadku rozvodné sítě se automaticky spustí napájení potřebných okruhů.

Spuštění je vyžadováno v co nejkratším možném čase.

C. Obecná definice mobilních elektrocentrál

Popis mobilních elektrocentrál Dagartech je uveden dále.

○ **Hlavní vlastnosti elektrocentrál**

- Elektrocentrály se skládají ze soustrojí motor-alternátor zabudovaného do obloukově svařeného trubkového rámu s elektrostaticky nanesenou práškovou barvou na bázi epoxydové pryskyřice.
- Soustrojí je v rámu uloženo na pryžových silentblocích.
- Elektrocentrála může být přenosná nebo mobilní (volitelná sada s koly a rukojetmi¹).



DŮLEŽITÉ

Pokud jste zakoupili elektrocentrálu nebo svářecí agregát se sadou přepravního podvozku, postupujte podle pokynů v kapitole Pokyny k montáži přepravního podvozku tohoto návodu.

POKYNY K MONTÁŽI PŘEPRVNÍHO PODVOZKU benzínových elektrocentrál a svářecích agregátů > strana 57.

- Vlastnosti a technické parametry motoru, alternátoru a ovládacího panelu jsou uvedeny v jejich Návoděch k obsluze dodaných se zařízením.

V následujícím textu je uveden podrobný přehled řady elektrocentrál, ve kterém jsou popsány jejich hlavní komponenty.

¹ Včetně elektrocentrál a svářecích agregátů řady BC.

○ *Popis hlavních součástí elektrocentrál*

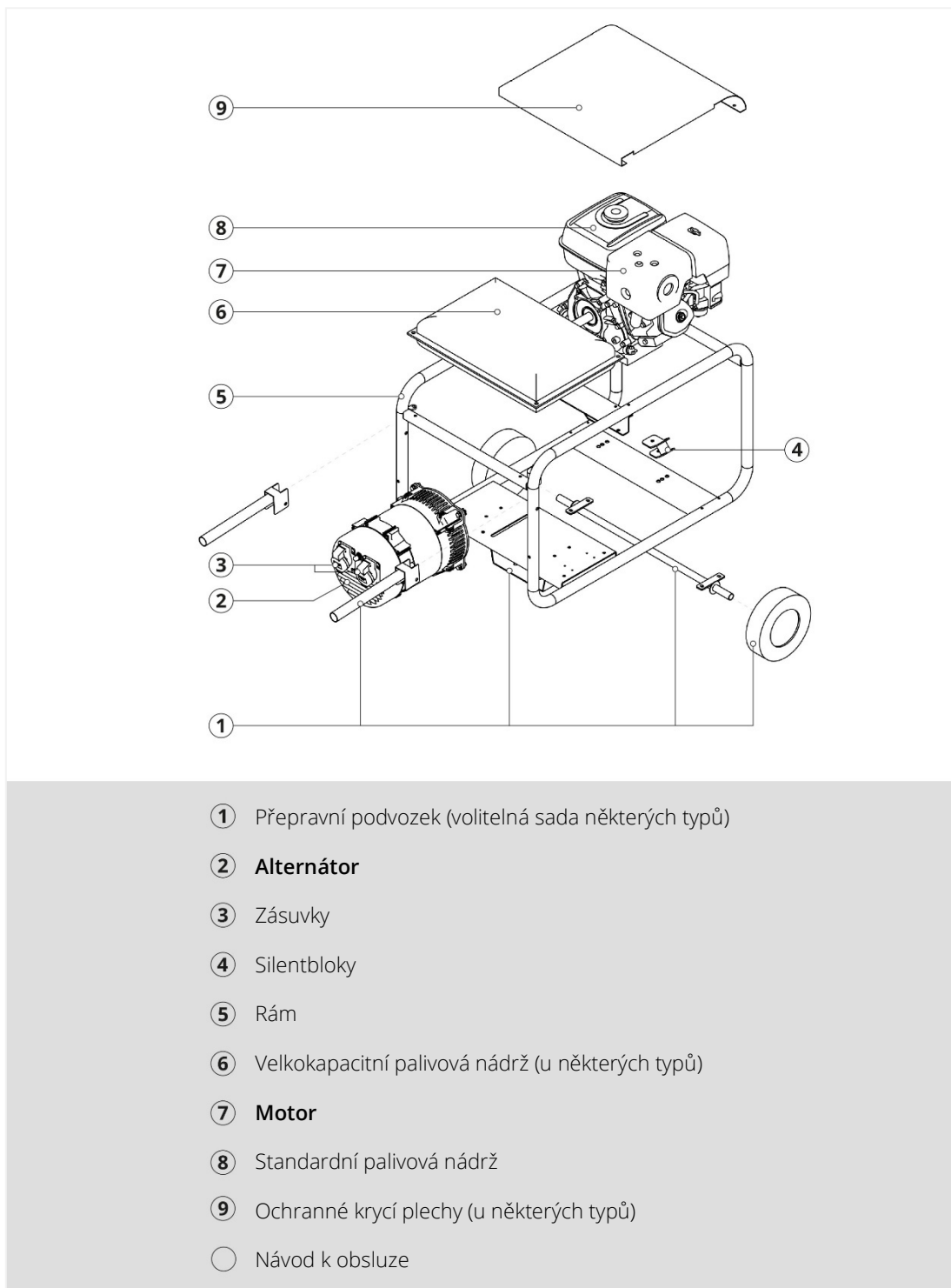

Obrázek 3: Popis hlavních součástí přenosných elektrocentrál

○ Popis základní řady (DGH · B)



Ilustrační obrázek

Elektrocentrály přenosné nebo mobilní s kolečky a držadly. Standardní dodávka zahrnuje:

- Sestava motoru a alternátoru uložená na silentblocích v ocelovém trubkovém rámu
- Benzínový čtyřdobý motor, elektrické nebo ruční spouštění, 3000 ot./min.
- Ochrana motoru proti nízké hladině oleje (dodáváno bez olejové náplně)
- Originální kovová nádrž
- Alternátor splňující požadavky současných předpisů, třída krytí IP23
- Tepelná ochrana
- Uzavírací kohout paliva
- Další volitelná výbava: automatická regulace napětí (AVR), přepravní podvozek nebo proudový chránič

Typ	Motor	Napětí	Výkon PRP (kVA)	Rozměry (mm)			Hmotnost (kg)	Objem nádrže (l)
				D	Š	V		
DGH 3000 B	HONDA GX 160	230 V	2,4	620	430	430	36,5	3,1
DGH 3500 B	HONDA GX 160	230 V	3,1	620	430	430	40,2	3,1
DGH 4000 B	HONDA GX 200	230 V	3,5	620	430	430	40,2	3,1
DGH 5000 B	HONDA GX 270	230 V	4,1	770	540	530	54,5	5,3
DGH 6000 B	HONDA GX 270	230 V	6	770	540	530	68	6,1
DGH 8000 B	HONDA GX 390	230 V	7	770	540	530	75	6,1
DGH 9000 B	HONDA GX 390	230 V	8	770	540	530	95	6,1
DGH 6 TF B	HONDA GX 270	400/230 V	6	770	540	530	69	6,1
DGH 8 TF B	HONDA GX 390	400/230 V	7,5	770	540	530	78	3,1
DGH 9 TF B	HONDA GX 390	400/230 V	8,0	770	540	530	90	3,1

Typ	Základní kombinace zásuvek		
	IP44	CEE IP44	CEE IP44
	Schuko	2P + T 32A	3P + N + T 16A
DGH 3000 B	2	-	-
DGH 3500 B	2	-	-
DGH 4000 B	2	-	-
DGH 5000 B	2	-	-
DGH 6000 B	1	1	-
DGH 8000 B	1	1	-
DGH 9000 B	1	1	-
DGH 6 TF B	1	-	1
DGH 8 TF B	1	-	1
DGH 9 TF B	1	-	1

Tabulka 5: Standardní rozsah dodávky a obecné technické parametry základní řady mobilních elektrocentrál

🔗 Popis profesionální řady (DGH · P)



Ilustrační obrázek

Elektrocentrály přenosné nebo mobilní s kolečky a držadly. Standardní dodávka zahrnuje:

- Sestava motoru a alternátoru uložená na silentbločích v ocelovém trubkovém rámu
- Benzínový čtyřdobý motor, elektrické nebo ruční spouštění, 3000 ot./min.
- Motor/horké díly kryté ochrannými plechy
- Ochrana motoru proti nízké hladině oleje (dodáváno bez olejové náplně)
- Velkoobjemová palivová nádrž
- Alternátor splňující požadavky současných předpisů, třída krytí IP23
- Tepelná ochrana
- Uzavírací kohout paliva
- Další volitelná výbava: automatická regulace napětí (AVR), přepravní podvozek nebo proudový chránič

Typ	Motor	Napětí	Výkon PRP (kVA)	Rozměry (mm)			Hmotnost (kg)	Objem nádrže (l)
				D	Š	V		
DGH 5000 P	HONDA GX 270	230 V	4,1	910	570	550	58	15
DGH 6000 P	HONDA GX 270	230 V	6,0	910	570	550	58	15
DGH 8000 P	HONDA GX 390	230 V	7,0	910	570	550	76,5	15
DGH 9000 P	HONDA GX 390	230 V	8,0	910	570	550	76,5	15
DGH 8 TF P	HONDA GX 390	400/230 V	7,5	910	570	550	80,5	15
DGH 9 TF P	HONDA GX 390	400/230 V	8	910	570	550	80,5	15

Typ	Základní kombinace zásuvek		
	IP44	CEE IP44	CEE IP44
	Schuko	2P + T 32A	3P + N + T 16A
DGH 5000 P	2	-	-
DGH 6000 P	1	1	-
DGH 8000 P	1	1	-
DGH 9000 P	1	1	-
DGH 8 TF P	1	-	1
DGH 9 TF P	1	-	1

Tabulka 6: Standardní rozsah dodávky a obecné technické parametry profesionální řady mobilních elektrocentrál

🔗 Popis rezidenční řady (DGH · R)



Ilustrační obrázek

Elektrocentrály přenosné nebo mobilní s kolečky a držadly. Standardní dodávka zahrnuje:

- Sestava motoru a alternátoru uložená na silentblocích v ocelovém trubkovém rámu
- Benzínový čtyřdobý motor, elektrické nebo ruční spouštění, 3000 ot./min.
- Motor/horké díly kryté ochrannými plechy
- Ochrana motoru proti nízké hladině oleje (dodáváno bez olejové náplně).
- Velkoobjemová palivová nádrž
- Alternátor splňující požadavky současných předpisů, třída krytí IP23
- Tepelná ochrana
- Uzavírací kohout paliva
- Další volitelná výbava: automatická regulace napětí (AVR), přepravní podvozek, proudový chránič, různé automatické funkce, dálkové spuštění externím signálem nebo při výpadku napájení

Typ	Motor	Napětí	Výkon PRP (kVA)	Rozměry (mm)			Hmotnost (kg)	Objem nádrže (l)
				D	Š	V		
DGH 5000 R	HONDA GX 270	230 V	4,1	910	570	550	58	15
DGH 8000 R	HONDA GX 390	230 V	7	910	570	550	77	15
DGH 12000 R	HONDA GX 630	230 V	12	990	620	630	121	25
DGH 6 TF R	HONDA GX 270	400/230 V	6	910	570	550	68	15
DGH 8 TF R	HONDA GX 390	400/230 V	8	910	570	550	81	15
DGH 12 TF R	HONDA GX 630	400/230 V	13	990	620	630	117	25
DGH 15 TF R	HONDA GX 690	400/230 V	15	990	620	630	125	25

Typ	Základní kombinace zásuvek			
	IP44	CEE IP44	CEE IP44	CEE IP44
	Schuko	2P + T 32A	3P + N + T 16A	3P + N + T 32A
DGH 5000 R	2	-	-	-
DGH 8000 R	1	1	-	-
DGH 12000 R	1	1	-	-
DGH 6 TF R	1	-	1	-
DGH 8 TF R	1	-	1	-
DGH 12 TF R	1	-	-	1
DGH 15 TF R	1	-	1	1

Tabulka 7: Standardní rozsah dodávky a obecné technické parametry rezidenční řady mobilních elektrocentrál

Popis řady BC (DGH · BC/DGB · BC)

Modely DGH (Motor Honda)



Ilustrační obrázek

Modely DGB (Motor Vanguard)



Ilustrační obrázek

Mobilní elektrocentrály s kolečky a speciálními držadly pro půjčovny nebo jiná náročná použití. Standardní dodávka zahrnuje:

- Sestava motoru a alternátoru uložená na silentblocích v ocelovém trubkovém rámu
- Robustní alternátor odolný zátěžovým špičkám
- Benzínový čtyřdobý motor, elektrické nebo ruční spouštění, 3000 ot./min.
- Motor/horké díly kryté ochrannými plechy
- Ochrana motoru proti nízké hladině oleje (dodáváno bez olejové náplně)
- Originální palivová nádrž
- Alternátor splňující požadavky současných předpisů, třída krytí IP23
- Tepelná ochrana
- Uzavírací kohout paliva
- Další volitelná výbava jako automatická regulace napětí (AVR)
- IP 67 panel zabudovaný do rámu elektrocentrály s individuální ochranou všech zásuvek jističi a proudovým chráničem dle normy ICT-BT-33 – maximální ochrana
- Počítadlo provozních hodin

Typ	Motor	Napětí	Výkon PRP (kVA)	Výkon ESP (kVA)	Rozměry (mm)			Hmotnost (kg)	Objem nádrže (l)
					D	Š	V		
DGH 5000 BC	HONDA GX 270	230 V	5	-	800	544	649	75	5,3
DGH 6000 BC	HONDA GX 270	230 V	6	-	800	544	649	75	5,3
DGH 9000 BC	HONDA GX 390	230 V	8	-	800	544	649	95	6,1
DGH 6 TF BC	HONDA GX 270	400/230 V	6	-	800	544	649	75	5,3
DGH 9 TF BC	HONDA GX 390	400/230 V	8	-	800	544	649	95	6,1
DGB 20 TF BC	VANGUARD 5434	400/230 V	18	20	1050	795	815	215	25
DGB 24 TF BC	VANGUARD 6134	400/230 V	22	24	1050	795	815	220	25

Typ	Základní kombinace zásuvek			
	IP67	CEE IP67	CEE IP67	CEE IP67
	Schuko	2P + T 32A	3P + N + T 16A	3P + N + T 32A
DGH 5000 BC	2	-	-	-
DGH 6000 BC	1	1	-	-
DGH 9000 BC	1	1	-	-
DGH 6 TF BC	1	-	1	-
DGH 9 TF BC	1	-	1	-
DGB 20 TF BC	2	-	-	1
DGB 24 TF BC	2	-	-	1

Tabulka 8: Standardní rozsah dodávky a obecné technické parametry mobilních elektrocentrál řady BC

d. Obecný popis svářecích agregátů

Řada mobilních svářecích agregátů je představena dále.

o **Hlavní funkční celky svářecích agregátů**

- o Svářecí agregáty se skládají ze soustrojí motor-alternátor zabudovaného do obloukově svařeného trubkového rámu s elektrostaticky nanesenou práškovou barvou na bázi epoxydové pryskyřice.
- o Soustrojí je v rámu uloženo na pryžových silentblocích.
- o Rám může být přenosný nebo mobilní (volitelná sada s koly a držadly).
- o Alternátor poskytuje energii potřebnou ke svařování přeměnou mechanické energie na elektrickou energii. Při svařování se používají různé svařovací proudy a průměry elektrod. Střídavé svařovací agregáty jsou obecně určeny pro svařování rutilovými elektrodami, zatímco ke stejnosměrnému svařování se používají elektrody celulózové a bazické.
- o Pomocí přepínače může být elektrocentrála použita pro napájení malého elektrického nářadí. Tato funkce je jen POMOCNÁ. Generované napětí je v závislosti na typu jednofázové (230 V) nebo třífázové (400/230 V).
- o Vlastnosti a technické parametry motoru, alternátoru a ovládacího panelu jsou uvedeny v jejich Návodech k obsluze dodaných se zařízením.

DŮLEŽITÉ

Postup sestavení podvozku viz kapitola *Pokyny k montáži přepravního podvozku* tohoto návodu.

POKYNY K MONTÁŽI PŘEPRVNÍHO PODVOZKU benzínových elektrocentrál a svářecích agregátů > strana 57

V následujícím textu je uveden podrobný přehled řady svářecích agregátů, ve kterém jsou popsány jejich hlavní komponenty.

○ **Hlavní komponenty svářecích agregátů**

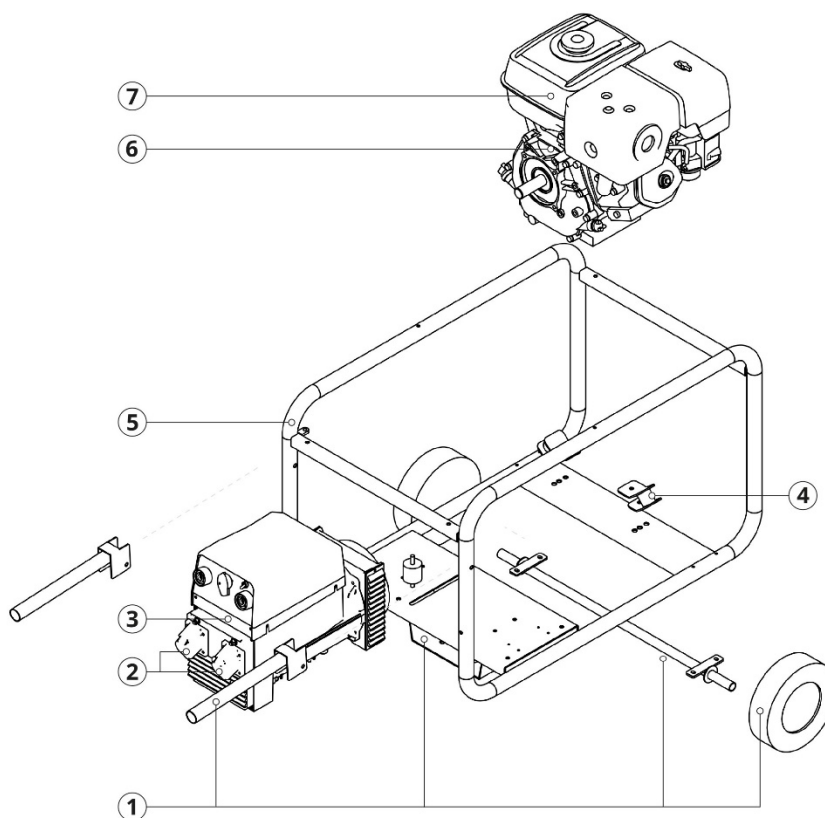

- ① Převavní podvozek (volitelná sada některých typů)
- ② Zásuvky
- ③ **Alternátor**
- ④ Silentbloky
- ⑤ Rám
- ⑥ **Motor**
- ⑦ Palivová nádrž
- Sada kabelů se svorkami: svářecí kabel 4 m + zemnicí kabel 2 m
- Návod k obsluze

Obrázek 4: Popis hlavních součástí mobilních svářecích agregátů

○ Popis svářecích agregátů řady (DGH · W)

Svářecí agregáty s kolečky a držadly. Standardní dodávka zahrnuje:



Ilustrační obrázek

- Sestava motoru a alternátoru uložená na silentblocích v ocelovém trubkovém rámu
- Benzínový čtyřdobý motor, elektrické nebo ruční spouštění, 3000 ot./min.
- Ochrana motoru proti nízké hladině oleje (dodáváno bez olejové náplně)
- Originální palivová nádrž
- Alternátor splňující požadavky současných předpisů, třída krytí IP23
- Tepelná ochrana
- Uzavírací kohout paliva
- Sada kabelů se svorkami: svářecí kabel 4 m + zemnicí kabel 2 m
- Převážná kolečka se sklopnými držadly

Typ	Motor	Napětí	Svařovací proud	Druhy elektrod	Příd. výstup (kVA)	Rozměry (mm)			Hmotnost (kg)	Objem nádrže (l)
						D	Š	V		
DGH 170 W	HONDA GX 270	230 V	AC	Rutilová	5	910	570	550	75	15
DGH 200 W	HONDA GX 390	230 V	AC	Rutilová	7	910	570	550	90	15
DGH 220 W MF	HONDA GX 390	230 V	CC	Rutilová, bazická	5	910	570	550	91	15
DGH 220 W	HONDA GX 390	400/230	CC	Rutilová, bazická	3,5/6,5	910	570	550	92	15

Typ	Základní kombinace zásuvek		
	IP44	CEE IP44	CEE IP44
	Schuko	2P + T 32A	3P + N + T 16A
DGH 170 W	2	-	-
DGH 200 W	1	1	-
DGH 220 W MF	1	1	-
DGH 220 W	1	-	1

Tabulka 9: Standardní rozsah dodávky a obecné technické parametry mobilní řady svářecích agregátů

e. Elektrický popis

Elektrocentrály Dagartech se liší v parametrech napětí a frekvence. Zkontrolujte, zda parametry elektrocentrály odpovídají parametrům spotřebičů. Hodnoty jmenovitých parametrů najdete na typovém štítku.

Elektrocentrály Dagartech mohou být podle konfigurace automatického spínání dodány ve dvou provedeních:

- ⊙ Elektrocentrály se spínáním do rozvodné sítě
- ⊙ Elektrocentrály bez spínání do rozvodné sítě

Pokud má být elektrocentrála používána jako záložní zdroj energie při výpadku rozvodné sítě, musí být připojena přes přepínací panel, který před připojením k síti odpojí rozvodnou síť.

Více informací o elektrocentrále s připojením k síti najdete ve schématu zapojení přiloženém k návodu přepínacího panelu.

f. Ovládací panel

Ovládací panely jednotlivých řad elektrocentrál se liší. U všech jednofázových elektrocentrál jsou dvě jednofázové zásuvky, u třífázových jedna jednofázová a jedna třífázová.

Podle řad elektrocentrál se liší i funkce dostupné na ovládacím panelu. Jednotlivé varianty jsou popsány níže:

x) ELEKTRICKÝ PANEL S KRYTÍM IP 67

Elektrický panel s krytím IP 67 je připevněn v rámu elektrocentrály. Podle provedení elektrocentrály je osazen dvěma jednofázovými nebo jednou jednofázovou a jednou třífázovou zásuvkou, obě s krytím IP 67. Zásuvky i elektrocentrála samotná jsou chráněny tepelně-magnetickými jističi.

Ve výbavě je i počítadlo provozních hodin. U řady BC je počítadlo provozních hodin ve standardní výbavě.

xi) OVLÁDACÍ PANEL DSE 3110

Součástí ovládacího panelu je řídicí jednotka DSE 3110, která umožňuje spuštění elektrocentrály ručně nebo dálkovým ovládním prostřednictvím externího signálu předem nakonfigurovaného uživatelem. Další informace naleznete v návodu k obsluze řídicí jednotky, který je součástí dodané dokumentace.

Hlavní ovládací prvky řídicí jednotky DSE 3110 jsou popsány níže.



- ① Hlavní stavový a přístrojový displej
- ② Tlačítko pro pohyb v menu
- ③ **Vypínač**
- ④ Automatický režim
- ⑤ Indikátor výstrah
- ⑥ **Spuštění motoru (ruční režim)**

Obrázek 5: Rozložení hlavních ovládacích prvků řídicí jednotky DSE 3110

xii) OVLÁDACÍ PANEL DSE 6020

Součástí automatického ovládacího panelu je řídicí jednotka DSE 6020, která umožňuje spuštění elektrocentrály ručně nebo automaticky v případě detekce výpadku napájení z rozvodné sítě. Další informace naleznete v návodu k obsluze řídicí jednotky, který je součástí dodané dokumentace. Hlavní ovládací prvky řídicí jednotky DSE 6020 jsou popsány níže.

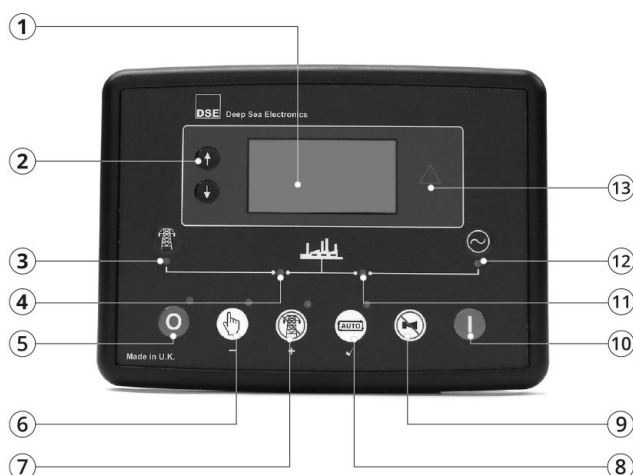

- ① Hlavní stavový a přístrojový displej
- ② Tlačítka pro pohyb v menu
- ③ Indikátor napětí v rozvodné síti.
- ④ Napájení ze sítě
- ⑤ **Vypínač**
- ⑥ Ruční režim
- ⑦ Testovací režim
- ⑧ Automatický režim
- ⑨ Ztišení výstrahy
- ⑩ **Spuštění motoru (ruční režim)**
- ⑪ Napájení elektrocentrálou
- ⑫ Indikátor napětí elektrocentrály
- ⑬ Indikátor výstrah

Obrázek 6: Rozložení hlavních ovládacích prvků řídicí jednotky DSE 6020

g. Palivo a další provozní látky

Specifikace paliv, maziv a provozních látek nezbytných pro zajištění správného fungování komponent, jsou uvedeny v kapitole údržba návodů k motoru a alternátoru dodaných s tímto návodem.

h. Kritéria pro výběr elektrocentrály

Při výběru elektrocentrály Dagartech berte v úvahu následující kritéria:

- ⦿ Požadavky na celkový výkon (kVA) potřebný k napájení připojených spotřebičů.
- ⦿ Elektrické parametry připojených spotřebičů.
- ⦿ Průběh odběru připojených spotřebičů.
- ⦿ Požadavky na umístění (prostor, vlastnosti prostředí).
- ⦿ Požadavky na provozní režim (záskokové nebo trvalé napájení).
- ⦿ U svářeček druh elektrod a svařovací proud.

3. Instalace elektrocentrál a svářecích agregátů

a. Přeprava a vyložení



DŮLEŽITÉ

Při přepravě zařízení na pracoviště a jeho vykládce musíte dodržovat některá základní bezpečnostní pravidla.

Tyto úkony směřují provádět výhradně kvalifikované osoby. Dále se (podle výše uvedených bezpečnostních pokynů) musíte přesvědčit:

- Že je podklad dostatečně pevný, aby unesl hmotnost elektrocentrály i zvedacího zařízení (pokud je použito).
- Zda je odpojen akumulátor elektrocentrály.

PAMATUJTE: Budte velmi opatrní, nikdy nevstupujte pod zavěšené břemeno, nedávejte pod něj žádnou část těla.

Pro přepravu elektrocentrály můžete použít různé prostředky, ale zároveň musí být dodržena základní bezpečnostní pravidla:

- Pokud elektrocentrálu budete přepravovat vysokozdvizným vozíkem, dejte ji nejdříve na paletu.
- Při přemístování jeřábem musí být dodržena celá řada předpisů, včetně těch o používání vazačích prostředků. Zdůrazňujeme následující:
 - Zkontrolujte, zda je hmotnost břemene nižší než nosnost zvedacího zařízení. Hmotnost elektrocentrály naleznete na typovém štítku.
 - Při zvedání na třech nebo čtyřech popruzích by měl být úhel mezi svislými popruhy co nejmenší, aby vodorovný tah byl co nejmenší.
 - Při zvedání nesmí popruhy nebo háky po elektrocentrále klouzat, v případě potřeby použijte vhodné podložky nebo rozpěry. Zvedací body volte tak, aby byly vhodně rozmístěny kolem těžiště.
 - Jednotlivé uvazovací popruhy se nesmí křížit nebo být vzájemně k sobě upevňovány háky. Mohlo by dojít k přiskřípnutí jednoho popruhu druhým a jeho prasknutí.
 - Před úplným zvednutím opatrně popruhy napněte a zvedněte břemeno méně než 10 cm nad podklad. Zkontrolujte uvázání a vyvážení. Při napínání se nedotýkejte břemene, ani popruhů.
 - Pokud je potřeba popruh posunout, napnutí dostatečně uvolněte, aby se při přesouvání popruh nedřel o břemeno. Nikdy neposouvejte zatížený popruh.
 - Nikdy nenechte lana otáčet kolem jejich osy.
 - Při použití spletaných popruhů pamatujte, že celková nosnost je omezena nosností nejslabšího popruhu.
 - Zvedací popruhy nesmějí být vystavovány nadměrnému tepelnému záření nebo teplotám nad 60 °C. Pokud jsou zvedací úvazky z ocelových lan, teplota by neměla překročit 80 °C.

b. Obecné pokyny pro instalaci elektrocentrál a svářecích agregátů

Před instalací zařízení pamatujte na následující:

- ⦿ Instalaci elektrocentrály a jejího příslušenství smějí provádět výhradně kvalifikovaní odborníci.
- ⦿ Výfukové plyny jsou jedovaté, pro jejich odvod je třeba použít vhodný systém.
- ⦿ Všechny díly z výroby jsou chráněny proti náhodnému kontaktu. O ochranu všech dílů montovaných dodatečně se musí postarat osoba provádějící instalaci.
- ⦿ Elektrocentrála musí být umístěna v dostatečně větraném prostoru, aby se nepřehřívala. Minimální vzdálenost od stěn a dalších zařízení je 1 metr. Teplo produkované elektrocentrálou může být příčinou požáru. Do blízkosti elektrocentrály neumísťujte žádné hořlavé předměty.
- ⦿ Zajistěte dostatečné osvětlení ovládacího panelu elektrocentrály.

C. Volba umístění

Umístění je dáno předpokládaným použitím elektrocentrály. Kvalifikované osoby musí důkladně znát nouzové postupy vztahující se k instalaci. Pokud máte jakékoli pochybnosti nebo dotazy, obraťte se na technické oddělení Dagartech.

Pro výběr umístění neexistují žádná přesná pravidla, v úvahu je však třeba vzít následující:

- ⦿ **Místo.** Prostor vybírejte s ohledem na přívod paliva, dostatečnou výměnu vzduchu, odvod spalin, směry jejich proudění a také na produkovaný hluk.
- ⦿ **Rozměry.** Rozměry prostoru instalace musí být takové, aby bylo možné provádět údržbu nebo demontáž zařízení.
- ⦿ **Přístupnost prostoru.** Do prostoru instalace musí být přístup, aby bylo možné elektrocentrálu ovládat. Také musí být zajištěn dostatečný přísun chladicího vzduchu.

d. Ventilace a chlazení

Pokud bude elektrocentrála umístěna v uzavřené místnosti, je velmi důležitý odvod horkého vzduchu z místnosti a přívod čerstvého vzduchu zvenku.

Nedostatečné větrání způsobí v místnosti nárůst teploty, což se projeví snížením výkonu motoru nebo až zastavením elektrocentrály.

e. Palivo

Palivo je nebezpečná látka. Skladování paliva věnujte zvýšenou pozornost (při použití přídatné nádrže).

Nádrž musí mít dostatečnou kapacitu, aby umožnila běžný provoz elektrocentrály. Nádrž musí být vyrobena z oceli podle SAE1010, vnitřní stěna nádrže nesmí být natřena nebo jinak ošetřena. Mohlo by to mít nepříznivý vliv na součásti palivového systému.

Při umísťování nádrže berte v úvahu maximální přípustnou vzdálenost, více informací viz dodaný návod k motoru.

f. Výfukové plyny

Systém pro odvod výfukových plynů musí být navržen ještě před začátkem instalace. V úvahu se musí vzít i ztráta výkonu motoru, izolace, odpružení, hlučnost a znečištění vzduchu.

Výfukový systém musí splňovat následující požadavky:

- ⦿ Zpětný tlak výfukových plynů nesmí překročit povolenou hodnotu motoru.
- ⦿ Snížení hlučnosti. Proveďte instalaci v souladu s platnými normami.
- ⦿ Propojení jednotlivých prvků hadicemi.

g. Elektrické zapojení

DŮLEŽITÉ

Při elektrickém zapojování musí být dodržována následující bezpečnostní pravidla:

- Pro zajištění své bezpečnosti vždy používejte osobní ochranné pomůcky.
- Odpojte akumulátor elektrocentrály.
- Vypněte elektrocentrálu ovládacím panelem.
- Stiskněte vypínací tlačítko.
- Vypněte napájení z rozvodné sítě.
- Zkontrolujte, zda napětí a frekvence elektrocentrály odpovídají parametrům spotřebičů.
- Při kontaktu s kabelem buďte opatrní, mohou být pod napětím.
- Elektrocentrálu uzemněte, aby se v případě jakéhokoli selhání izolace nebo z jiné příčiny nemohlo na kovových součástech elektrocentrály objevit napětí. Uzemnění označte příslušným symbolem:



Pokud je elektrocentrála zamýšlena jako záskoková může nebo nemusí být vybavena ATS (automatickým přepínacím panelem).

Instalace ATS je rozdělena do dvou fází. První spočívá v montáži ovládacích a řídicích systémů rozvodné sítě a samotného ATS. Poté, ve druhé fázi, se montují silové rozvody pro přenos elektrické energie.

Schémata pro zapojení elektrocentrály a přepínání jsou, pro případ potřeby, uvedeny v příloze tohoto návodu.

Obrázek 7: Schéma zapojení spínání mobilní elektrocentrály

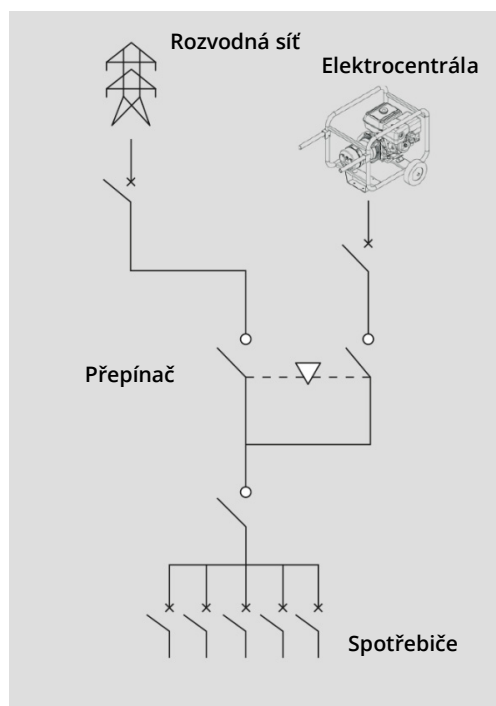

4. Před spuštěním

a. Opatření před spuštěním

- ⊗ Neměňte tovární nastavení elektrocentrály. Mělo by to za následek okamžitý zánik záruky.
- ⊗ Nezkoušejte nabíjet akumulátory připojením do stejnosměrné zásuvky.
- ⊗ Na místě instalace zkontrolujte, zda je rozvod, do které bude elektrocentrála Dagartech připojena, uzemněný.
- ⊗ Elektrocentrálu nepřetěžujte. Elektrocentrála je vybavena čtyřpólovým tepelně-magnetickým jističem. Pokud jistič vypadne, před dalším spuštěním elektrocentrály vezměte v úvahu následující:
 - ⊗ Nepřevyšuje součet příkonů připojených spotřebičů výkon elektrocentrály uvedený na typovém štítku?
 - ⊗ Některé spotřebiče vyžadují při rozběhu větší než jmenovitý příkon (zejména elektromotory).
 - ⊗ Nepřekračujte maximální přípustný odběr proudu, mohlo by to vést ke spálení alternátoru.
 - ⊗ Zkontrolujte, zda je uzemňovací vodič zařízení skutečně připojen k uzemnění.
 - ⊗ Zkontrolujte elektrické zapojení.
- ⊗ Proveďte celkovou kontrolu stavu motoru. Zaměřte se na úniky provozních látek, odstraňte nadměrné znečištění, prach, apod.
- ⊗ Zkontrolujte množství paliva, motorového oleje a dalších provozních látek. Elektrocentrála je dodávána bez motorového oleje, před uvedením do provozu naplňte motor olejem.
- ⊗ Pokud je elektrocentrála vybavena elektrickým startérem, naplňte akumulátor elektrolytem. Elektrolyt je kyselina, má silné korozivní účinky, používejte ochranné pomůcky. Více informací viz dokumentace dodaná s akumulátorem.
- ⊗ Pokud je elektrocentrála vybavena elektrickým startérem, připojte k akumulátoru kabely.

xiii) DOPORUČENÍ K MOTOROVÉMU OLEJI



DŮLEŽITÉ

Motorový olej má zásadní vliv na životnost a parametry motoru.

Při nedostatku motorového oleje může dojít k závažnému poškození motoru. Na druhou stranu je nebezpečné i přeplňování motoru olejem. Při náhlém zvýšení otáček by mohlo dojít ke vznícení oleje. Při používání méně kvalitních olejů nebo nedodržování intervalu výměny může dojít k zadření pístů ve válcích nebo rychlému opotřebení vložky válce a dalších pohyblivých součástí motoru.

Při běžném provozu doporučujeme používat olej pro čtyřdobé motory viskozitních tříd SAE 15W-40 nebo SAE 10W-30. Další viskozity uvedené v grafu jsou určeny pro jiné rozsahy provozních teplot elektrocentrály.

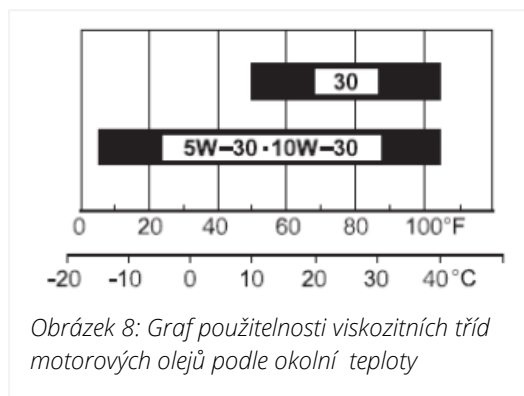

xiv) KONTROLA MNOŽSTVÍ MOTOROVÉHO OLEJE ²

- ⊙ Vyšroubujte víčko plnicího otvoru oleje a hadříkem očistěte měрку.
- ⊙ Zasuňte měрку do plnicího otvoru v klikové skříně.
- ⊙ Vytáhněte měрку a zkontrolujte množství oleje.
- ⊙ Pokud je hladina oleje nízká, doplňte až ke značce na měrci.
- ⊙ Objemy olejové náplně se liší podle typu elektrocentrály.

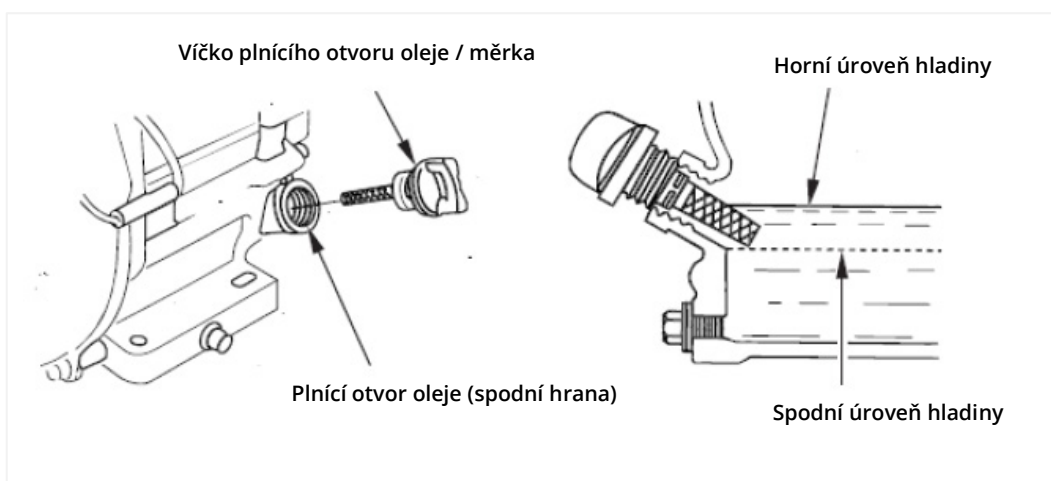

Obrázek 9: Postup kontroly množství oleje

² Kontrolu množství oleje provádějte na vodorovném, pevném povrchu.

xv) DOPORUČENÍ K PALIVU

Motor je certifikován pro provoz na bezolovnatý benzín s oktanovým číslem 86 (PON) a vyšším (oktanové číslo 91 (RON) a vyšší). Palivo doplňujte na dobře větraných místech při zastaveném motoru. Pokud byl motor v provozu, nechte ho nejdříve zchladnout. Nikdy palivo nedoplňujte uvnitř budov nebo na místech, kde by se páry paliva mohly dostat do kontaktu s otevřeným plamenem nebo zdrojem jisker.

Můžete používat bezolovnatý benzín s maximálním obsahem 10 % (obj). etanolu (E10) nebo 5 % (obj). metanolu. Paliva s obsahem metanolu musí navíc obsahovat aditiva a inhibitory koroze. Používání paliv s obsahem etanolu nebo metanolu vyšším než bylo uvedeno, může vést k obtížím při spouštění nebo provozu motoru, může být příčinou poškození kovových nebo pryžových součástí, případně plastových dílů palivového systému. Na poškození nebo problémy s výkonností motoru následkem používání paliva s obsahem etanolu nebo metanolu vyšším než bylo uvedeno, se nevztahuje záruka.



DŮLEŽITÉ

Na poškození motoru způsobeném používáním nevhodného paliva se nevztahuje záruka.

Kromě těchto doporučení si o tomto tématu přečtěte také v dodaných návodech k motoru a alternátoru.

Doporučená paliva

Bezolovnatý benzín	
EU	Běžný benzín z čerpací stanice OČ 86 (PON) a vyšším
Mimo EU	Benzín s OČ 91 (RON) a vyšším
	Benzín s OČ 86 (RON) a vyšším

Tabulka 10: Doporučená paliva

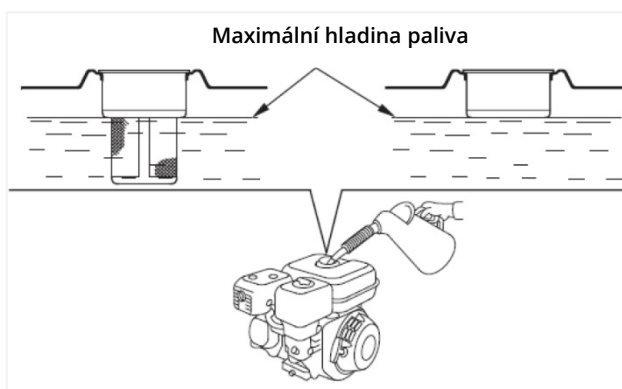

Obrázek 10: Maximální hladina paliva

5. Návod k obsluze elektrocentrály

xvi) OPATŘENÍ BĚHEM PROVOZU

Najděte si níže popis ovládacího panelu DSE 6020.

DŮLEŽITÉ

Před prvním spuštěním motoru si přečtěte kapitolu s bezpečnostními pokyny a také výše uvedená doporučení.

S ohledem na svou vlastní bezpečnost neprovozujte elektrocentrálu v uzavřených prostorech, výfukové plyny obsahují jedovatý oxid uhelnatý. Při jeho vdechování hrozí ztráta vědomí nebo dokonce smrt. Pokud je nutné v uzavřených prostorech pracovat, nainstalujte pro odvod spalin vhodné výfukové potrubí.

Pokud jsou elektrocentrálou napájena elektronická zařízení (televizor, počítač, fax atd.), je nutné mezi elektrocentrálu a elektronické zařízení zapojit elektronický stabilizátor proudu. V opačném případě může při dojití paliva, manipulaci s nastavováním otáček nebo vlivem funkce automatického karburátoru dojít k výkyvům napětí, které mohou zařízení neopravitelně poškodit.

xvii) SPOUŠTĚNÍ MOTORU

Podle provedení elektrocentrály Dagartech můžete spouštět motor třemi následujícími způsoby.

- Ručně
- Elektrickým startérem
- Elektrickým startérem přes ovládací panel DSE 3110 nebo DSE 6020.

Motor vždy spouštějte bez jakýchkoli PŘIPOJENÝCH spotřebičů. Po spuštění nechte motor několik minut zahřát, než připojíte jakékoli elektrické zařízení.

Pokud je elektrocentrála spuštěna poprvé nebo po dlouhém období bez použití, nechte ji před připojením spotřebičů zahřívát nejméně 5 minut. Dodržování tohoto pokynu prodlouží životnost motoru a zabraňuje možnému zadření.

xviii) PŘÍPRAVA NA SPUŠTĚNÍ

1 > Páčku palivového kohoutu přesuňte do polohy ON/OTEVŘENO.

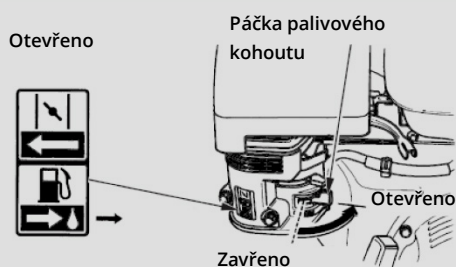

2 > Při spouštění studeného motoru přesuňte páčku nebo táhlo (podle provedení) sytiče do polohy CLOSED/ZAVŘENO. Po spuštění motoru pomalu přesuňte ovladač sytiče do polohy OPEN/OTEVŘENO.

Při spouštění zahřátého motoru nechte ovladač sytiče (podle provedení) v poloze OPEN/OTEVŘENO.

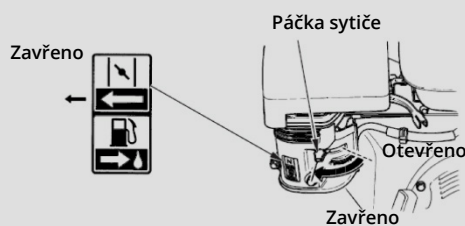

3 > Vypínač motoru přepněte do polohy ON/ZAPNUTO a spusťte motor.

MOTORY S RUČNÍM SPOUŠTĚNÍM

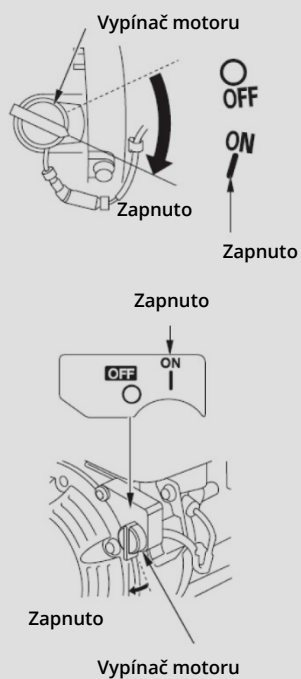

MOTORY S ELEKTRICKÝM SPOUŠTĚNÍM

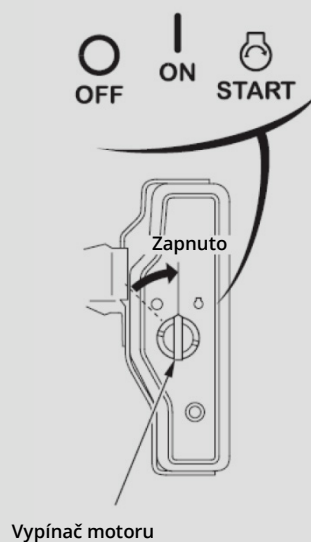

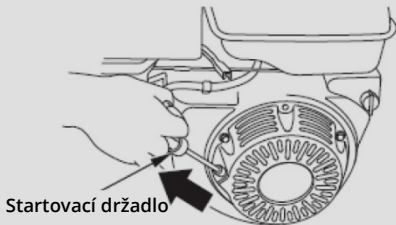
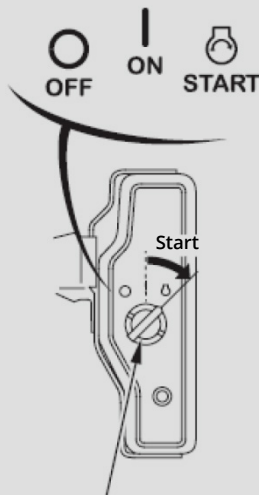
MOTORY S RUČNÍM SPOUŠTĚNÍM	MOTORY S ELEKTRICKÝM SPOUŠTĚNÍM
<p>4 (i) > Lehce povytáhněte startovací držadlo, dokud neucítíte odpor, pak zatáhněte naznačeným směrem silně.</p>  <p>Startovací držadlo</p>	<p>4 (ii) > Otočte klíčkem do polohy START a přidržte ho, dokud se motor nespustí. Pokud se motor nespustí během 5 sekund, klíček uvolněte, počkejte 10 sekund a zkuste znovu. Při použití delším než 5 sekund se může startér přehřát a poškodit.</p>  <p>Vypínač motoru (pokud je ve výbavě)</p>

Tabulka 11: Kroky vedoucí ke spuštění motoru elektrocentrály

xix) ZASTAVENÍ MOTORU

V nouzové situaci vypněte motor přepnutím vypínače do polohy OFF/VYPNUTO.
Za normálních okolností postupujte následovně:

1 > Vypínač/klíček přepněte do polohy OFF/VYPNUTO.

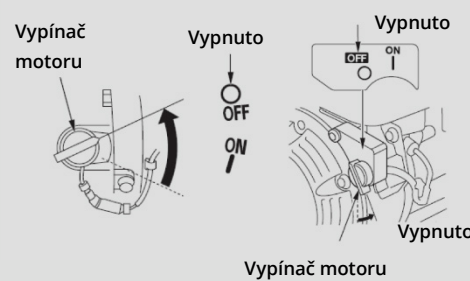
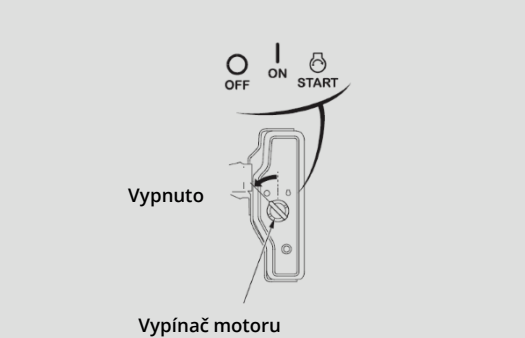
MOTORY S RUČNÍM SPOUŠTĚNÍM	MOTORY S ELEKTRICKÝM SPOUŠTĚNÍM
<p>Vypínač motoru</p>  <p>Vypnuto</p> <p>Vypnuto</p> <p>Vypnuto</p> <p>Vypnuto</p> <p>Vypínač motoru</p>	 <p>OFF ON START</p> <p>Vypnuto</p> <p>Vypínač motoru</p>

2 > Páčku palivového kohoutu přesuňte do polohy OFF/ZAVŘENO.

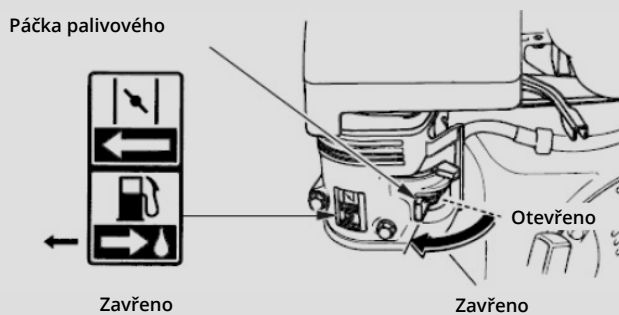

Tabulka 12: Kroky vedoucí k vypnutí motoru elektrocentrály

xx) MANUÁLNÍ REŽIM: OVLÁDACÍ PANEĽ DSE 3110

Ovládací panel DSE 3110 umožňuje uživateli spustit a zastavit elektrocentrálu ručně. Možné je také automatické spuštění a zastavení nastaveným externím signálem z dálkového ovládaní.



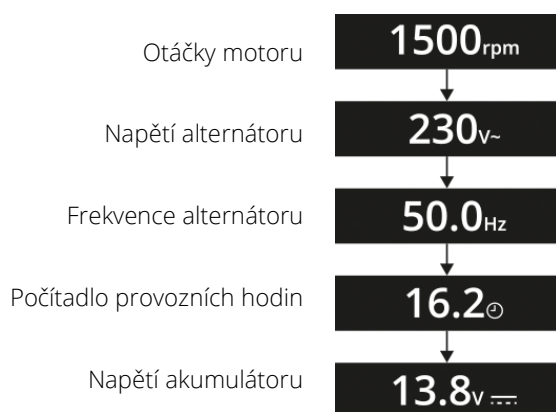

DISPLEJ

Pro procházení informací zobrazovaných na displeji ovládacího panelu DSE 3110 slouží tlačítko se šipkou. Po stisknutí tohoto tlačítka se na displeji zobrazí další obrazovka s měřeným parametrem.



Obrázek 11: Parametry měřené ovládacím panelem DSE 3110

PROVOZ V MANUÁLNÍM REŽIMU

- Pro použití elektrocentrály Dagartech v manuálním režimu stiskněte tlačítko  reset
- Pro spuštění motoru stiskněte tlačítko 
- Pokud chcete ukončit provoz v manuálním režimu, máte dvě možnosti:
 - Stiskem tlačítka automatického  režimu elektrocentrála přejde do automatického režimu. 
 - Stiskem tlačítka stop se elektrocentrála vypne.

PROVOZ V AUTOMATICKÉM REŽIMU

Pro zapnutí automatického režimu stiskněte tlačítko  , po aktivaci automatického režimu uživatelem se rozsvítí LED indikátor. Pak se napájení z rozvodné sítě nebo z elektrocentrály řídí dříve nastaveným externím signálem na vstupu ovládacího panelu.

Pro vypnutí elektrocentrály stiskněte tlačítko stop  .

POZNÁMKA

Zkontrolujte, zda jsou jističe a proudové chrániče zařízení zapnuté. Podrobnější informace se můžete dozvědět v dalších dodaných návodech k obsluze jednotlivých ovládacích panelů.



Obrázek 12: Rozložení ovládacích prvků provozních režimů panelu DSE 3110

xxi) MANUÁLNÍ REŽIM: OVLÁDACÍ PANEL DSE 6020

Ovládací panel DSE 6020 umožňuje uživateli spustit a zastavit elektrocentrálu ručně. Dále je možné automaticky spouštět a vypínat elektrocentrálu podle stavu rozvodné sítě. Pamatujte, že elektrocentrála se může kdykoli zapnout.

SPUŠTĚNÍ A VYPNUTÍ MOTORU

Pro spuštění motoru nejprve stiskněte tlačítko „Manuální režim“ a potom tlačítko „Spuštění motoru“. Pokud chcete elektrocentrálu vypnout, stiskněte tlačítko „Vypnout elektrocentrálu“.

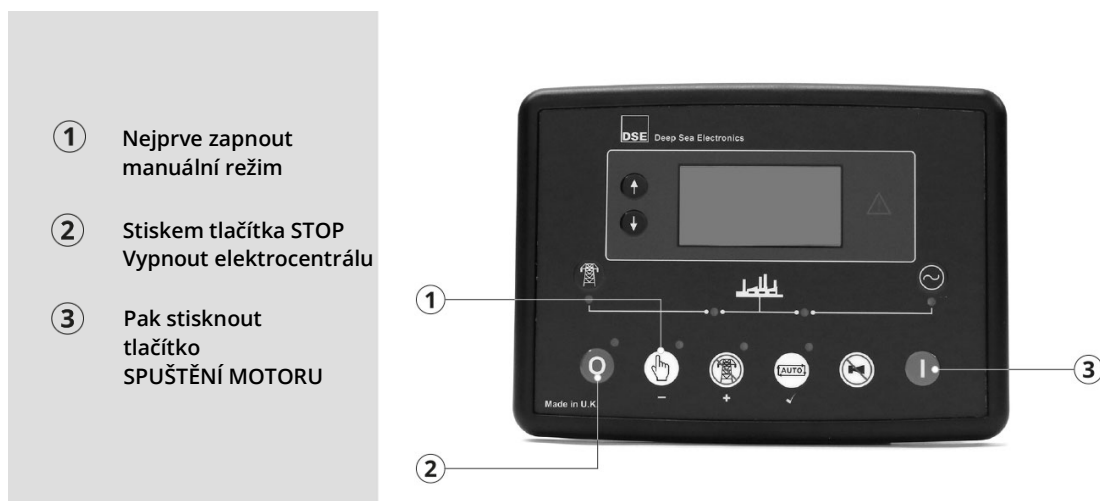

- 1 Nejprve zapnout manuální režim
- 2 Stiskem tlačítka STOP Vypnout elektrocentrálu
- 3 Pak stisknout tlačítko SPUŠTĚNÍ MOTORU

Obrázek 13: Rozložení ovládacích prvků provozních režimů panelu DSE 6020

DISPLEJ

Pro procházení informací zobrazovaných na displeji ovládacího panelu DSE 6020 slouží tlačítko se šipkou.

Po stisknutí tohoto tlačítka můžete procházet mezi jednotlivými obrazovkami s parametry měřenými panelem DSE 6020:

Tlačítko pro pohyb
mezi obrazovkami





🔍 Měřené parametry"





- 🔍 Napětí alternátoru (L-L a L-N)
- 🔍 Frekvence alternátoru
- 🔍 Napětí rozvodné sítě (L-L a L-N)
- 🔍 Frekvence rozvodné sítě
- 🔍 Proud alternátoru
- 🔍 Výkon alternátoru (kW/ kVA/kVAR L1, L2, L3)
- 🔍 Výkon alternátoru (kW/ kVA/kVAR)
- 🔍 Účinník (L1, L2, L3)
- 🔍 Účinník
- 🔍 Výkon (kW, kVARh, kVAh)
- 🔍 Otáčky motoru
- 🔍 Počítadlo provozních hodin
- 🔍 Napětí akumulátoru
- 🔍 Tlak oleje
- 🔍 Teplota motoru
- 🔍 Kalendář

Obrázek 14: Parametry měřené ovládacím panelem DSE 6020





MANUÁLNÍ REŽIM PROVOZU

Pro provoz elektrocentrály Dagartech v manuálním režimu stiskněte tlačítko , LED indikátor vedle tlačítka se rozsvítí.

Pro spuštění motoru stiskněte tlačítko . Pak, pokud jste v manuálním režimu, se z elektrocentrály nebude přenášet žádná energie, dokud nepřijde „požadavek na výkon“. Požadavek na výkon nastane v následujících situacích:

-  Dálkové spuštění externím signálem.
-  Provoz při nízkém napětí akumulátoru.
-  Naplánované spuštění.
-  Výpadek rozvodné sítě.

Pokud bylo napájení přepnuto na elektrocentrálu, přepne se napájení zpět na rozvodnou síť pouze v případech:

-  Že stisknete tlačítko  automatického režimu pro návrat do automatického režimu.
-  Stisknete tlačítko  stop.
-  Vypnete externí vstup, pokud byl nastaven pro vzdálené spouštění.

PROVOZ V AUTOMATICKÉM REŽIMU

Pro zapnutí automatického režimu stiskněte tlačítko , LED indikátor se rozsvítí. Pokud napájení z rozvodné sítě vypadne na dobu delší, než je nastavená hodnota v řídicí jednotce, ovládací panel automaticky elektrocentrálu spustí, níže zobrazený LED indikátor se rozsvítí:

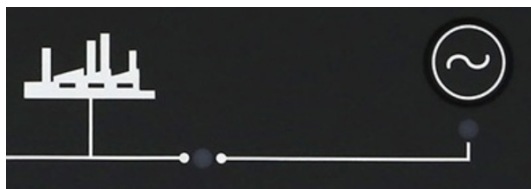

Pro vypnutí elektrocentrály stiskněte tlačítko  stop nebo pro okamžité zastavení tlačítko nouzového vypnutí.

Podrobnější informace se můžete dozvědět v dalších dodaných návodech k obsluze jednotlivých ovládacích panelů.

6. Návod k používání svářecího agregátu

xxii) SPUŠTĚNÍ MOTORU

Podle provedení elektrocentrály Dagartech můžete spouštět motor následujícími způsoby:

- ⊙ Ručně
- ⊙ Elektrickým startérem

Motor vždy spouštějte bez jakýchkoli PŘIPOJENÝCH spotřebičů. Po spuštění nechte motor několik minut zahřát, než připojíte jakékoli elektrické zařízení.

Pokud je elektrocentrála spuštěna poprvé nebo po dlouhém období bez použití, nechte ji před připojením spotřebičů zahřívát nejméně 5 minut. Dodržování tohoto pokynu prodlouží životnost motoru a zabraňuje možnému zadření.

xxiii) PŘÍPRAVA NA SPUŠTĚNÍ

1 > Páčku palivového kohoutu přesuňte do polohy ON/OTEVŘENO.

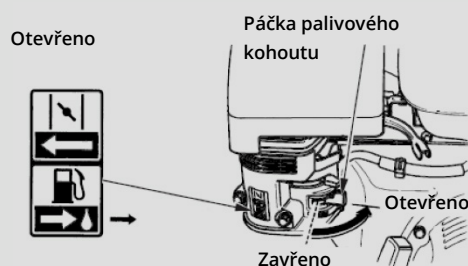

2 > Při spouštění studeného motoru přesuňte páčku nebo táhlo (podle provedení) sytiče do polohy CLOSED/ZAVŘENO. Po spuštění motoru pomalu přesuňte ovladač sytiče do polohy OPEN/OTEVŘENO.

Při spouštění zahřátého motoru nechte ovladač sytiče (podle provedení) v poloze OPEN/OTEVŘENO.

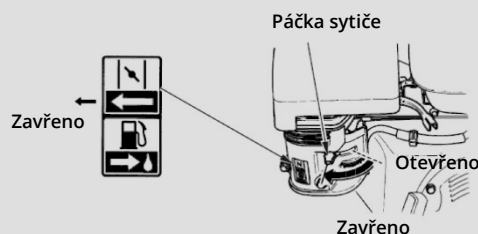

3 > Vypínač motoru přepněte do polohy ON/ZAPNUTO a spusťte motor.

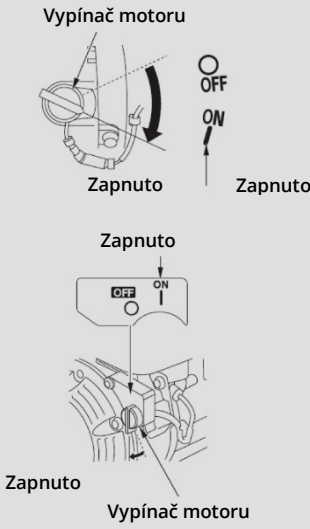
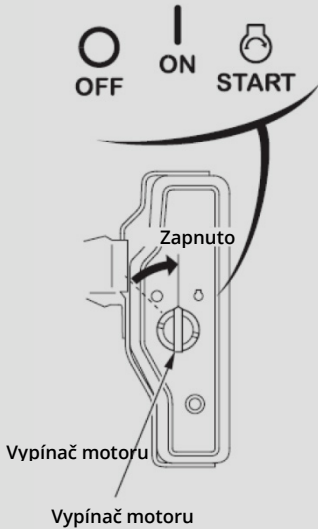
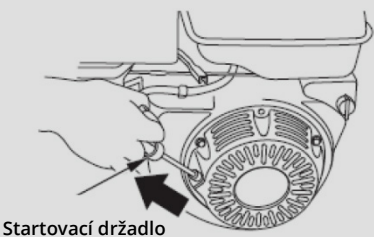
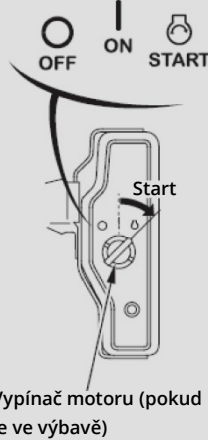
MOTORY S RUČNÍM SPOUŠTĚNÍM	MOTORY S ELEKTRICKÝM SPOUŠTĚNÍM
<p>Vypínač motoru</p>  <p>Zapnuto</p> <p>Zapnuto</p> <p>Zapnuto</p> <p>Zapnuto</p> <p>Vypínač motoru</p>	 <p>OFF ON START</p> <p>Zapnuto</p> <p>Vypínač motoru</p> <p>Vypínač motoru</p>
MOTORY S RUČNÍM SPOUŠTĚNÍM	MOTORY S ELEKTRICKÝM SPOUŠTĚNÍM
<p>4 (i) > Lehce povytáhněte startovací držadlo, dokud neucítíte odpor, pak zatáhněte naznačeným směrem silně.</p>  <p>Startovací držadlo</p>	<p>4 (ii) > Otočte klíčkem do polohy START a přidržte ho, dokud se motor nespustí. Pokud se motor nespustí během 5 sekund, klíček uvolněte, počkejte 10 sekund a zkuste znovu. Při použití delším než 5 sekund se může startér přehřát a poškodit.</p>  <p>OFF ON START</p> <p>Start</p> <p>Vypínač motoru (pokud je ve výbavě)</p>

Tabulka 13: Kroky vedoucí ke spuštění motoru svářecího agregátu

xxiv) ZASTAVENÍ MOTORU

V nouzové situaci vypněte motor přepnutím vypínače do polohy OFF/VYPNUTO. Za normálních okolností postupujte následovně.

1 > Vypínač/klíček přepněte do polohy OFF/VYPNUTO.

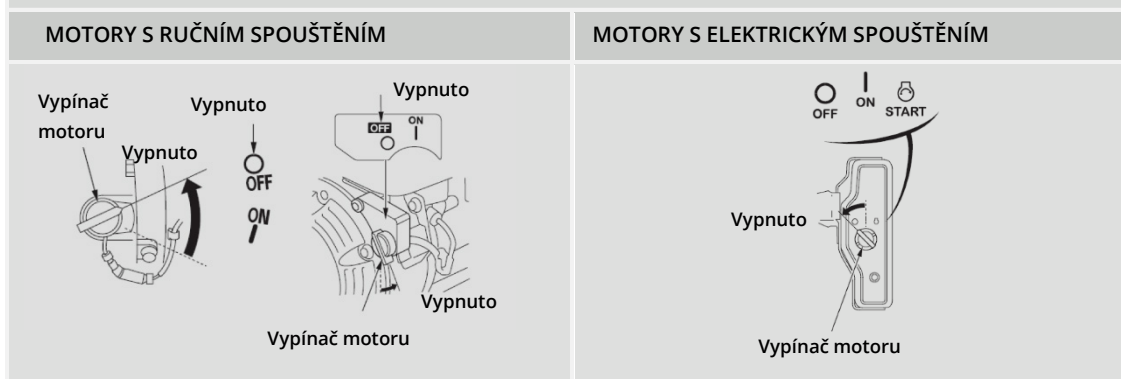

Tabulka 14: Kroky vedoucí k vypnutí motoru svářecího agregátu

xxv) SPUŠTĚNÍ MOTORU

SVAŘOVACÍ KABELY

Svařovací kabely mají mít potřebnou minimální délku, vedte je po zemi vedle sebe. Nepoužívejte kabely s poškozenou izolací nebo nedostatečným průřezem vodičů.

Průměry kabelů viz tabulka 15:

Minimální průřez svařovacích kabelů		
Maximální svařovací proud	Délka kabelu	
	5-10 m	10-20 m
130 A	25 mm ²	35 mm ²
220 A	35 mm ²	50 mm ²

Tabulka 15: Minimální průřezy svařovacích kabelů

EKVIPOENCIÁLNÍ PROPOJENÍ A UZEMNĚNÍ

Při spojování a uzemňování kovových součástí umístěných v blízkosti svařovacího zařízení je nutné dodržovat místně platné předpisy.

PŘÍPRAVA DÍLŮ

Příprava dílů se liší podle typu spoje, jeho tloušťky, polohy a dostupnosti místa.

Hrany, které mají být svařovány, musí být očištěny od všech barev, koroze nebo jiných znečišťujících látek.

Pro vodorovné svary do tloušťky 10 až 12 mm se obvykle dělá příprava na tvar V (viz tabulka 16). Pro větší tloušťky se používá tvar X se svařováním z obou stran nebo tvar U se svařováním z jedné strany.

Příprava svaru			
t (mm)	a (°)	h (mm)	g (mm)
0-3	0	0	0
3-6	0	0	0 - t/2
6-12	60-120	0-1,5	0-2

Tabulka 16: Příprava hran pro svařování

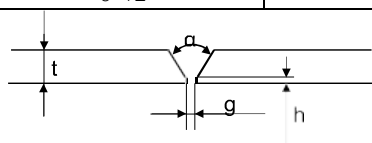

JAK VYBÍRAT ELEKTRODY

Svářečky řady EA jsou vhodné pro svařování elektrodami typu AWS E6013 (rutilové). Průměr elektrody musí odpovídat tloušťce materiálu, poloze součásti a typu spoje. Větší průměry elektrod samozřejmě vyžadují vyšší proudy a vyšší přívod tepla pro svařování.

Při svařování na místě je vhodné použít menší průměry elektrod a provést několik svarů nad sebou, aby se snížil únik roztaveného kovu za svarové lázně.

JAK ZVOLIT SVAŘOVACÍ PROUD

Rozsah svařovacích proudů je doporučen výrobcem elektrod a uveden na obalu elektrod.

SVAŘOVÁNÍ

Oblouk se zapálí dotykem konce elektrody o uzemněnou svařovanou součást a pak oddálením do normální svařovací vzdálenosti. Pokud je pohyb příliš rychlý, oblouk zhasne, na druhou stranu, pokud je pohyb pomalý, elektroda se nataví na svařovanou součást, pak je třeba elektrodu odtrhnout.

Svar je tvořen nanášením kapek roztaveného kovu z elektrody na součásti. Hořením povlaku elektrody vzniká ochranné atmosféra nad svarovou lázní.

Techniky používané při svařování se mohou lišit. Volba vhodného postupu závisí na několika faktorech.

Obecně by elektroda měla být nakloněná a pohybovat se od hrany jedné spojované části ke druhé, aby se zabránilo nadměrné akumulaci svarového kovu ve středu svaru (viz obr. 15). Po každém průchodu musí být odstraněna struska kladivem nebo kartáčem.

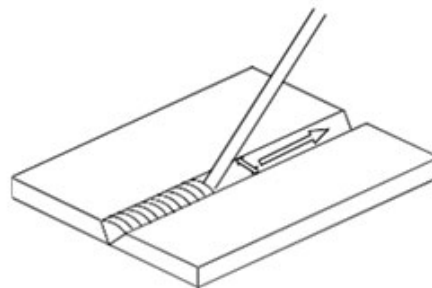

Obrázek 15: Zobrazení správného postupu při svařování

POUŽÍVÁNÍ SVÁŘECÍHO AGREGÁTŮ (DGH 170 W a DGH 200 W)

POPIS OVLÁDACÍHO PANELU

- 1 Rychlospojka pro zemnicí kabel
- 2 Rychlospojka pro nižší proudy
- 3 Rychlospojka pro vyšší proudy
- 4 Přepínač provozních režimů (generátor/ svářečka)
- 5 Volič jmenovitých hodnot

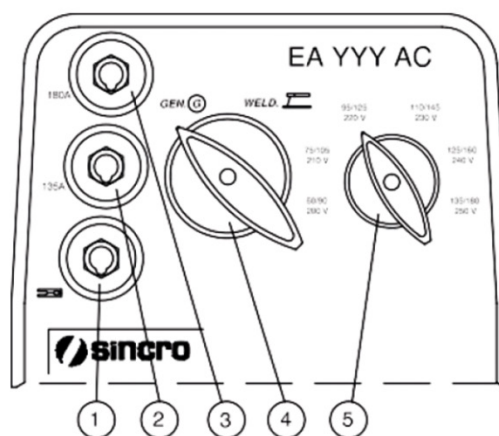

Obrázek 16: Popis ovládacího panelu svářecích agregátů DGH 170 W a DGH 200 W

PROVOZNÍ REŽIM ELEKTROCENTRÁLY

- ⊗ Přepínač provozních režimů 4 nastavte do polohy „GEN.“.
- ⊗ Volič jmenovitých hodnot nastavte do polohy podle požadovaného napětí. Připojte spotřebič k rychlospojkám.
- ⊗ Zapněte spotřebič.

DŮLEŽITÁ POZNÁMKA

Dávejte pozor, aby přepínač provozních režimů 4 byl v poloze odpovídající zamýšlené činnosti. Pro použití v režimu elektrocentrály ho přepněte do polohy GEN. a pro použití ve svařovacím režimu přepněte do polohy WELD. Pokud tak neučiníte, může dojít k poškození zařízení.

PROVOZNÍ REŽIM SVÁŘEČKY

- ⊗ Přepínač provozních režimů 4 nastavte do polohy "WELD".
 - ⊗ Uzemňovací kabel zapojte do rychlospojky 1. Svorku uzemňovacího kabelu upněte na svařovanou část. Kabel s držákem elektrody zapojte do rychlospojky 2 nebo 3 podle požadovaného svařovacího proudu.
- Voličem 5 nastavte požadovaný svařovací proud (černá stupnice pro rozsah nižších proudů (*), červená stupnice pro rozsah vyšších proudů).

POUŽÍVÁNÍ SVÁŘECÍHO AGREGÁTU (DGH 220 W DC)

POPIS OVLÁDACÍHO PANELU

- ① Rychlospojka pro zemnicí kabel
- ② Volič svařovacího proudu
- ③ Volič rozsahů
- ④ Rychlospojka pro kabel držáku elektrody

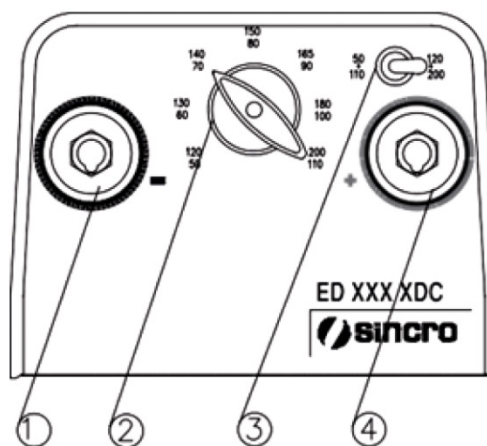

Obrázek 17: Popis ovládacího panelu svářecího agregátu DGH 220 W DC

PROVOZNÍ REŽIM ELEKTROCENTRÁLY

- ⊗ Volič rozsahů 3 nastavte do polohy „GEN.“ (kromě ED 200 MDC a ED 200 MDC, kde na poloze nezáleží).
- ⊗ Připojte spotřebič k rychlospojkám.
- ⊗ Zapněte spotřebič.

DŮLEŽITÁ POZNÁMKA

Dávejte pozor, aby volič byl v poloze odpovídající zamýšlené činnosti. Pro použití v režimu elektrocentrály ho přepněte do polohy pro generátor a pro použití ve svařovacím režimu přepněte do polohy pro svařování. Pokud tak neučiníte, může dojít k poškození zařízení.

PROVOZNÍ REŽIM SVÁŘEČKY

- ⦿ Uzemňovací kabel zapojte do rychlospojky 1 nebo pro obrácení polarity do rychlospojky 4.
- ⦿ Svorku uzemňovacího kabelu upněte na svařovanou část.
- ⦿ Kabel s držákem elektrody zapojte do druhé rychlospojky.
- ⦿ Voličem rozsahu 3 nastavte rozsah proudu.
- ⦿ Voličem 2 nastavte požadovaný svařovací proud (černá stupnice pro rozsah nižších proudů, červená stupnice pro rozsah vyšších proudů).

Svářecí agregát může dodávat maximální proud pouze po omezenou dobu. Po uplynutí této doby je tedy nutné jej nechat vychladnout (viz údaj na štítku). Pokud se při práci s vysokými proudy zapne tepelná ochrana, je nutné několik minut počkat, než se ochrana automaticky vypne.

7. Údržba elektrocentrál a svářecích agregátů

V následujícím textu jsou uvedeny různé úkony pravidelné údržby i s intervaly jejich provádění. Pamatujte, že intervaly údržby se mohou lišit podle místa, kde jsou zařízení Dagartech používána. V náročných provozních podmínkách je třeba intervaly údržby zkrátit.

Pamatujte, že údržbu mohou provádět jen kvalifikované osoby. Při údržbě musejí používat příslušné osobní ochranné pracovní pomůcky.

Před prováděním jakékoli údržby zastavte z ovládacího panelu motor, odpojte akumulátor a stiskněte tlačítko nouzového vypnutí.

Pokud bylo zařízení právě vypnuto, počkejte s prováděním údržby, dokud zařízení dostatečně nevychladne.

Další informace o údržbě jednotlivých komponent zařízení Dagartech naleznete v jejich návodech k obsluze a údržbě, které byly dodány jako součást technické dokumentace.

a. ÚDRŽBA ALTERNÁTORU

Po 20 provozních hodinách zkontrolujte, zda jsou všechny upevňovací šroubové spoje řádně dotaženy, zkontrolujte celkový stav alternátoru a zapojení instalací.

b. ÚDRŽBA MOTORU

Úkon údržby	Před spuštěním / každý měsíc	Po 100 prov. hod./ každých 6 měsíců	Po 300 prov. hod./každý rok	Podle potřeby
Kontrola množství motorového oleje	✓			
Kontrola množství paliva	✓			
Kontrola olejového filtru	✓			
Kontrola vzduchového filtru	✓			
Kontrola palivového filtru	✓			
Kontrola stavu ochrany proti působení tepla výfukového systému	✓			
Kontrola těsnosti výfukového potrubí	✓			
Kontrola/nastavení zapalovací svíčky		✓		
Výměna motorového oleje a filtru		✓		
Výměna palivových filtrů		✓		
Čištění/výměna palivových filtrů		✓		
Čištění odkalovací nádobky		✓		
Čištění lapače jisker		✓		
Čištění palivové nádrže a filtru		✓		
Výměna zapalovací svíčky			✓	
Kontrola/nastavení volnoběžných otáček			✓	
Kontrola systému sání vzduchu			✓	
Kontrola otáček motoru a alternátoru				✓

Tabulka 17: Servisní úkony motoru

c. ÚDRŽBA ZAŘÍZENÍ

Úkon	Měsíčně	Týdně	Ročně
Zkušební provoz s dodávkou energie 1 h	✓		
Kontrola připojení akumulátoru	✓		
Kontrola elektrického připojení ovládacího panelu (podle provedení)	✓		
Kontrola odvodu spalin (podle instalace)	✓		
Kontrola indikátorů motoru a alternátoru na ovládacím panelu (podle provedení)	✓		
Kontrola funkce přepínání elektrocentrála/sítě (podle provedení)	✓		
Kontrola hladiny elektrolytu v akumulátoru (podle provedení)		✓	
Kontrola výstrah na ovládacím panelu (podle provedení)		✓	
Kontrola silentbloků, spojek a řemenů			✓
Kontrola vibrací a dodržení předepsané hlučnosti			✓
Kontrola stavu rámu			✓

Tabulka 18: Servisní úkony zařízení

d. SKLADOVÁNÍ ELEKTROCENTRÁLY

Pokud nebude elektrocentrála delší dobu používána, postupujte podle následujících pokynů, aby byla při uložení co nejlépe chráněna:

- ⦿ Elektrocentrálu skladujte na suchém a čistém místě.
- ⦿ Při uložení na dobu delší než 6 měsíců vyměňte motorový olej a filtr. Vypusťte palivo.
- ⦿ Demontujte vstřikovače a do válců nalijte malé množství motorového oleje.
- ⦿ Pokud je to možné, ručně protočte motor, aby se olej rovnoměrně rozprostřel po stěnách válce.
- ⦿ Odpojte akumulátor.

Pokud tyto pokyny dodržíte, zařízení bude plně připraveno ve chvíli, kdy ho budete opět potřebovat.

8. Diagnostika nejčastějších závad elektrocentrál a svářecích agregátů

a. Možné obecné závady

Zjištěná závada	Možná příčina	Řešení
Startér se netočí	1,2,3,4	Oprava/výměna vadných součástí, kontrola elektrického zapojení motoru.
Startér se točí pomalu	1,2	Kontrola elektrického zapojení motoru.
Startér pracuje správně, ale motor se nespustí	4,5,6,7,8	Kontrola množství paliva, kontrola stavu palivového systému.
Motor pracuje, ale náhle se zastaví	5,6,7,8,10,15	Kontrola množství paliva, kontrola stavu palivového systému.
Motor nedosáhne plných provozních otáček	6,7,8,9,10,12,16	Kontrola jednotlivých bodů uvedených ve sloupci „Možná příčina“.
Kolísavý výkon motoru	7,8,17	Kontrola jednotlivých bodů uvedených ve sloupci „Možná příčina“.
Vysoká spotřeba paliva	9,10,16	Kontrola jednotlivých bodů uvedených ve sloupci „Možná příčina“.
Černé výfukové plyny	9,10	Kontrola vstříkovačích čerpadel a sání vzduchu. V případě potřeby výměna vadných součástí.
Bílé nebo modré výfukové plyny	16	Kontrola teploty motoru. Kontrola množství oleje.
Nízký tlak oleje	11	Doplnit motorový olej. Kontrola snímače, olejového čerpadla.
Vysoká teplota motoru	10	Kontrola jednotlivých bodů uvedených ve sloupci „Možná příčina“.
Žádný nebo nízký výkon motoru	2,14	Kontrola elektrického zapojení motoru a stavu řemenu alternátoru. V případě potřeby vyměnit.
Motor nejde zastavit	2,4	Kontrola elektrického zapojení motoru.
Vysoké napětí bez zatížení	18,19,21,22	Kontrola otáček motoru a alternátoru, zapojení, součástí.
Nízké napětí bez zatížení	18,19,21,22,23	Kontrola otáček motoru a alternátoru, zapojení, součástí.
Nízké napětí se zatížením	19,20,22,23,24	Kontrola otáček motoru a alternátoru, zapojení, součástí.
Kolísavé napětí	19,21,22,24	Kontrola otáček motoru a alternátoru, zapojení, součástí.
Jiné výstrahy	15	Kontrola otáček motoru a alternátoru, zapojení, součástí.

Možné příčiny závad

1. Vybitý akumulátor
2. Nesprávné elektrické zapojení
3. Kontrola vedení a zapojení startéru
4. Vadný startér/solenoid
5. Nedostatek paliva: zavřený palivový kohout, prázdná nádrž nebo špatně spojené vedení palivového systému
6. Závada v palivovém filtru: filtr příliš jemný nebo ucpaný nečistotami
7. Vzduch v palivovém systému
8. Nečistoty/voda v palivu
9. Zanesený karburátor
10. Nedostatek vzduchu: zanesený vzduchový filtr, netěsné sání vzduchu, zanesený kompresor, vadné turbodmychadlo, ucpané odvětrání klikové skříňe, nesprávně provedená instalace elektrocentrály
11. Nízká hladina motorového oleje
12. Zanesený vzduchový chladič
13. Vysoká hladina motorového oleje
14. Prokluzující řemen alternátoru Kontrola, zda nejsou na ovládacím panelu zobrazeny ještě další výstrahy (dle typu)
15. Vysoký zpětný tlak výfukových plynů (závisí na instalaci)
16. Vadný/špatně nastavený regulátor otáček
17. Příliš vysoké otáčky motoru
18. Závada alternátoru
19. Přetížení
20. Vadný regulátor napětí
21. Vadné AVR (automatická regulace napětí)
22. Příliš nízké otáčky motoru
23. Kolísavé otáčky motoru

Tabulka 19: Možné příčiny závad elektrocentrál a svářecích agregátů

b. Specifické závady svařovacích agregátů

Zjištěná závada	Možná příčina
Rozstřík svarového kovu	Dlouhý oblouk nebo příliš vysoký proud
Přichytávání	Dlouhý oblouk nebo příliš nízký proud
Prohlubně	Příliš rychlé oddělení elektrody při vzdalování
Vměstky	Nedůsledné očištění mezi vrstvami svarů/špatné rozložení vrstev/nesprávný pohyb elektrody
Nedostatečné provaření	Příliš nízký svařovací proud nebo nedostatečně sražené hrany – špatná příprava svarových hran
Bubliny a dutiny	Zvlhlé elektrody nebo příliš dlouhý oblouk
Trhliny	Příliš vysoký proud/znečištěný materiál/vodík ve svaru (z potahu elektrody)

Tabulka 20: Možné vady svarových spojů

V předchozí tabulce je uvedena řada problémů vznikajících při obloukovém svařování a jejich možná řešení.

Další informace naleznete v návodech k motoru, alternátoru a ovládacímu panelu dodaným se zařízením.

Pokyny k montáži PŘEPRAVNÍHO PODVOZKU pro mobilní elektrocentrály a svářecí agregáty

Pokud jste zakoupili elektrocentrálu nebo svařovací agregát se sadou přepravního podvozku, přečtěte si následující pokyny k montáži.

Pokud jste nezakoupili zařízení s touto sadou, nemusíte následujícím pokynům věnovat pozornost.

Zkontrolujte si, zda byla sada dodána kompletní, zda máte všechny díly, postupujte podle všech kroků v uvedeném pořadí.

a. Seznam dodaných součástí

Pokud jste zakoupili elektrocentrálu nebo svařovací agregát Dagartech se sadou přepravního podvozku, měli byste mít následující díly:

- ① SADA 1: Držadla
- ② SADA 2: Náprava s koly
- ③ SADA 3: Opěra

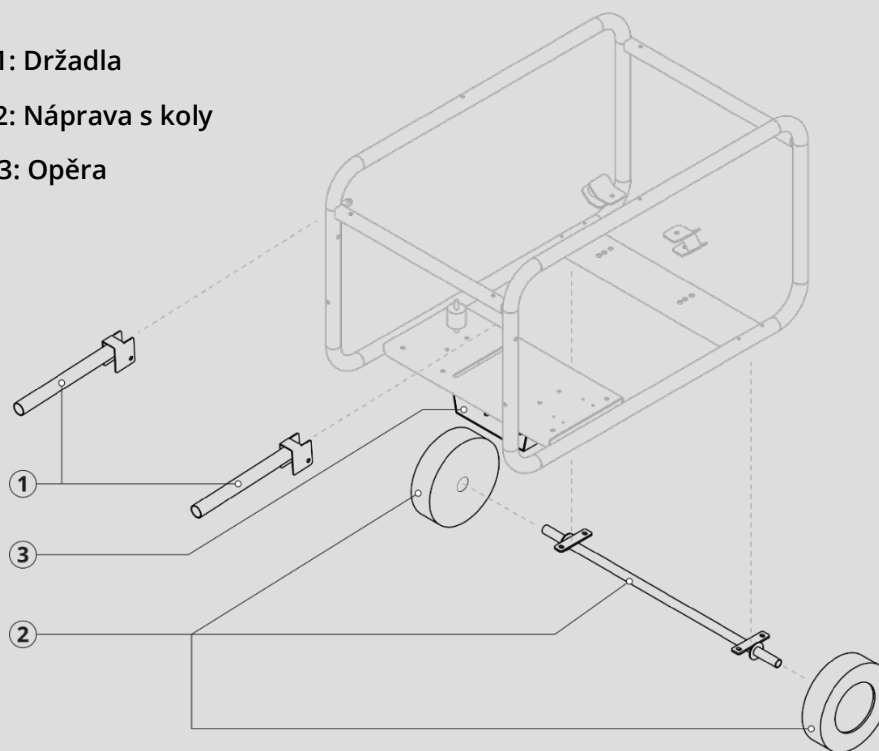

Obrázek 18: Součásti přepravního podvozku Dagartech

b. Pokyny k montáži

i. SADA 1: Držadla

Seznam součástí:

- | | | | |
|---|---|---|--|
| ① | > 2× Plastová zátka držadla Ø30 mm | ④ | > 4× Podložka plochá DIN 125 Ø8,4 St 37 Zn |
| ② | > 2× Držadlo Ø30 mm | ⑤ | > 2× Samojistná matice DIN 985 M8 8 Zn |
| ③ | > 2× Šroub s 6HR hlavou DIN 933 M8×50
8.8 Zn | | |

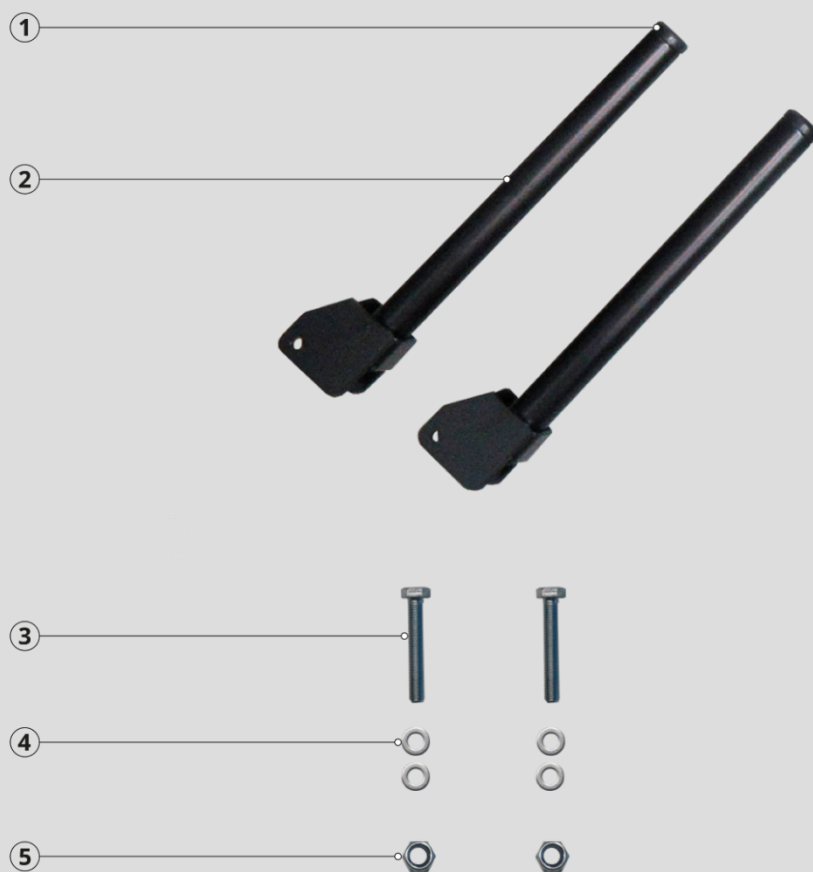

Obrázek 19: Sada 1 – Seznam součástí: Držadla

Pokyny k montáži:

1 > Nasadte držadlo tak, aby otvor v držadle byl slícován s otvorem v jeho držáku:

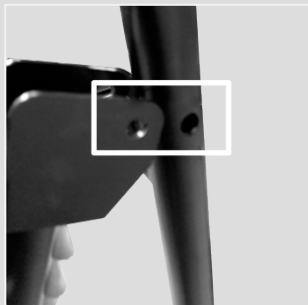

2 > Do slícovaných otvorů zasuňte dodaný šroub, nasadte podložku a zajistěte maticí.



Tabulka 21: Postup montáže Sady 1: Držadla

ii) SADA 2: Náprava s koly

Seznam součástí:

- | | | | |
|---|---------------------------------------|---|--|
| ① | > 1× Náprava (liší se podle typu) | ⑤ | > 4× Šroub s 6HR hlavou DIN 933 M6×50 8.8 Zn |
| ② | > 2× Měkké kolečko Ø210 mm | ⑥ | > 8× Podložka plochá velká DIN 9021 Ø6,4 Zn |
| ③ | > 2× Víčko náboje koleček Ø210 mm | ⑦ | > 4× Podložka pérová DIN 127 Ø6,1 Zn |
| ④ | > 2× Zajišť. podložka koleček Ø210 mm | ⑧ | > 4× 6HR matice DIN 934 M6 8 Zn |

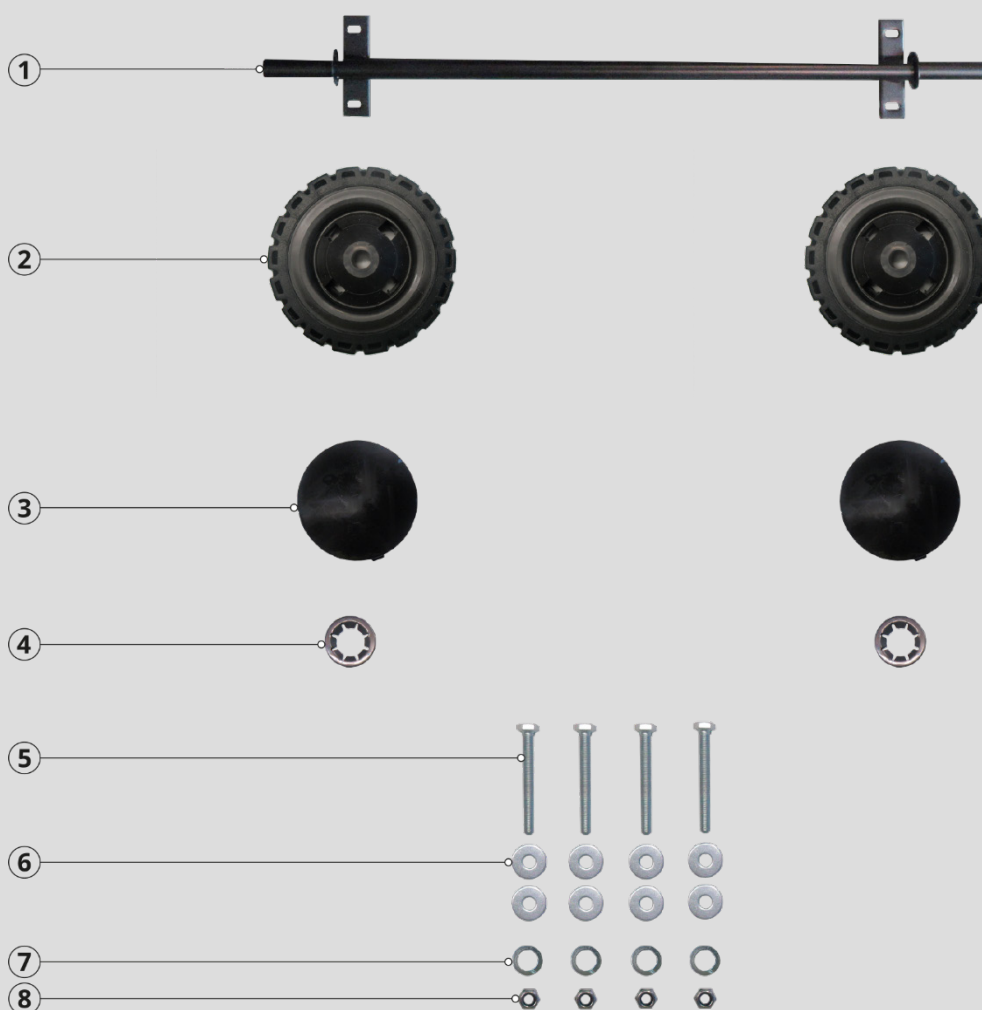

Obrázek 20: Seznam součástí Sady 2: Náprava s koly

Pokyny k montáži:

1 > Držák nápravy nasadte na rám, aby otvory lícovaly s připravenými otvory v rámu.



2 > Držák upevněte dodanými šrouby a maticemi

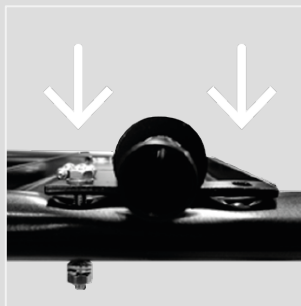

3 > Na označené místo vsuňte zajišťovací podložku

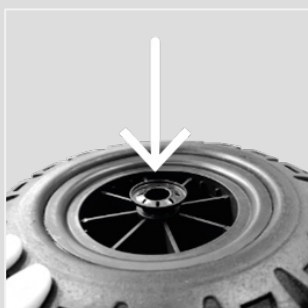

4 > Víčko mírným tlakem vtlačte do kolečka

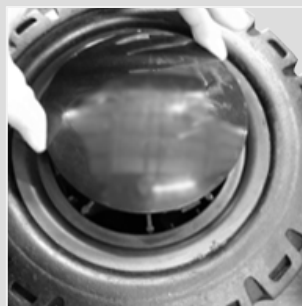

5 > Nasadte kolečko na doraz na nápravu

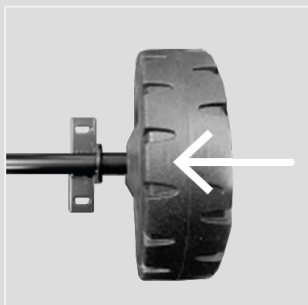

Tabulka 22: Postup montáže Sady 2: Náprava a kolečka

Centrála

Polígono Centrovía
C/ Panamá, 12, nave 1
La Muela, Zaragoza (Španělsko)

T: +34 976 141 655 · F: +34 976 141 629

61

info@dagartech.com
www.dagartech.com

iii) SADA 3: Opěra

Seznam součástí:

- | | | | |
|---|---|---|--|
| ① | > 1× Opěra | ⑤ | > 2× Pryžový doraz Ø40×15 (M10×25) LESOL. |
| ② | > 4× Šroub s hlavou DIN 933 M5×20 8.8 Zn | ⑥ | > 2× 6HR matice DIN 934 M10 „8“ Zn |
| ③ | > 8× Podložka plochá velká DIN 9021 Ø5,3 Zn | ⑦ | > 2× Podložka plochá DIN 125 Ø10,5 St37 Zn |
| ④ | > 4× Samojistná matice DIN 985 M5 8 Zn | ⑧ | > 2× Podložka pérová DIN 127 Ø10,2 Zn |

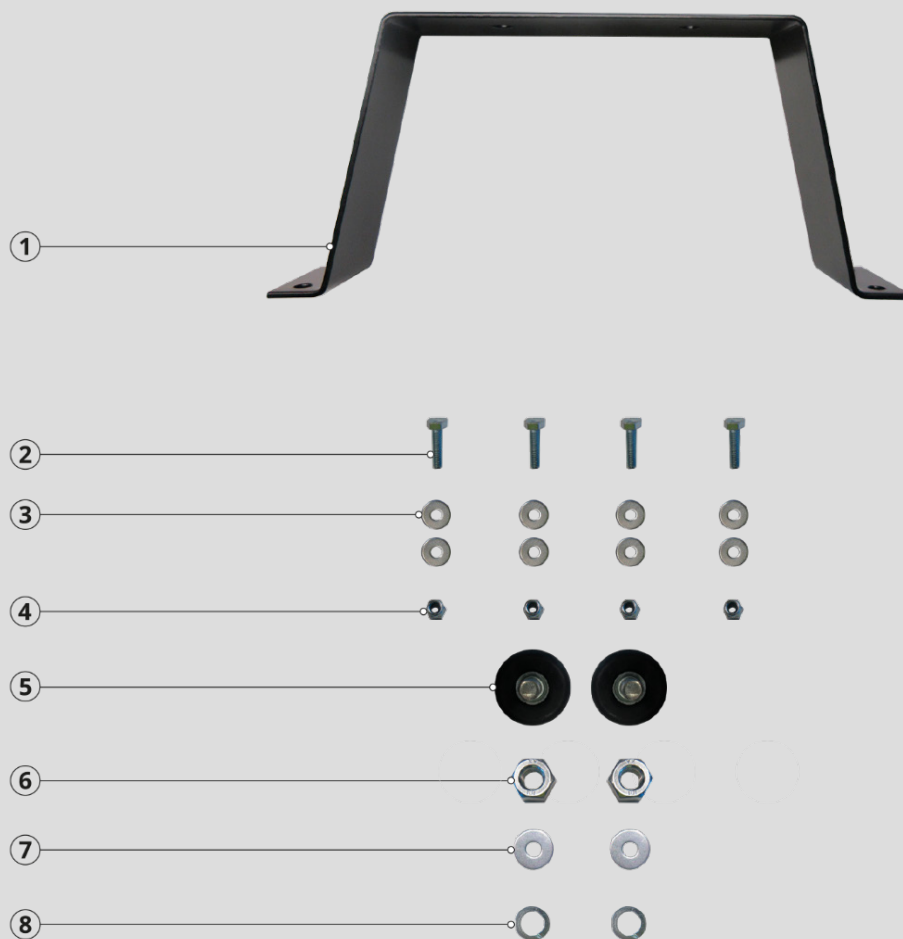

Obrázek 21: Seznam součástí Sada 3: Opěra

Pokyny k montáži:

1 > Pryžový doraz umístěte na opěru, podle obrázku nasadte plochou a pérovou podložku $\varnothing 10,2$ mm a zajistěte 6HR maticí.

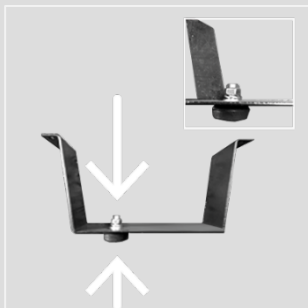

2 > Opěru nasadte podle obrázku na příslušné místo rámu, aby otvory v rámu a opěře lícovaly.



3 > Opěru upevněte k rámu dodaným spojovacím materiálem



Tabulka 23: Postup montáže Sady 3:Opěra

Po provedení všech předchozích kroků by elektrocentrála s namontovaným podvozkem měla vypadat podobně jako na následujícím obrázku:



Obrázek 22: Obrázek zařízení s namontovanou přepravní sadou

DŮLEŽITÉ

Veškerý spojovací materiál pro montáž sady je součástí dodávky.

Nářadí potřebné k montáži součástí dodávky není.

Centrála

Polígono Centrovía
C/ Panamá, 12, nave 1
La Muela, Zaragoza (Španělsko)

T: +34 976 141 655 · F: +34 976 141 629

64

info@dagartech.com
www.dagartech.com

Záruční podmínky

- Záruka na elektrocentrálu nebo svářecí agregát platí po dobu dvanácti (12) kalendářních měsíců, od okamžiku uvedení do provozu. Uvedení do provozu musí být sděleno společnosti DAGAR TECHNOLOGIES, S.L. (dále jen výrobce), písemně nebo online prostřednictvím webu. Uvedená komunikace musí obsahovat následující údaje: typ, výrobní číslo a číslo faktury.
- Zákazník informuje výrobce o uvedení zařízení do provozu nejpozději do 60 dnů od data fakturace. Pokud nedojde k žádné komunikaci, bude za skutečný začátek záruční doby považováno datum na faktuře za zařízení. V případě, že uvedení do provozu nemohlo být provedeno do 60 dnů od data fakturace, musí být výrobce informován písemně, záruka začne platit až po odsouhlasení dodavateli motoru a alternátoru. Datum zahájení záruky v žádném případě nesmí být více než 120 dní od data uvedeného na faktuře, uvedené rozšíření bude vždy podléhat schválení výrobcem, který zákazníkovi odklad začátku záruky písemně potvrdí.
- Záruka se vztahuje POUZE na materiálové vady součástí a sestav, NIKDY se nevztahuje na vady způsobené nesprávným použitím či manipulací, úpravami nebo nedostatečnou údržbou.
- Záruka NEPOKRÝVÁ poškození nebo poruchy způsobené připojením elektrocentrály k jiným zařízením, která nejsou nainstalována nebo dodána výrobcem. Vyloučeny jsou rovněž závady a poškození způsobené dlouhodobým nebo nesprávným skladováním. V druhém případě je třeba dodržovat pokyny z návodů k obsluze dodaných výrobcem.
- Záruka na zařízení se vztahuje POUZE na materiál a práci potřebnou k provedení opravy elektrocentrály pracovníky pověřenými výrobcem. Cestovné, počet najetých kilometrů a další náklady spojené se záruční opravou nejsou zárukou kryty. V žádném případě tedy za ně výrobce nepřebírá zodpovědnost a tyto náklady musí nést zákazník.
- Přijetí nebo odmítnutí záruky závisí pouze na rozhodnutí výrobce. V případě poruchy motoru nebo alternátoru bude záruka poskytnuta dodavatelem uvedeného komponentu v souladu s jeho záručními podmínkami. Výrobce si vyhrazuje možnost požadovat dodání poškozené součásti. V takovém případě veškeré náklady z toho vzniklé ponese zákazník, až do doby vyřešení vzneseného nároku. V případě uznání záruky budou náklady vynaložené na přepravu vadné součásti zákazníkovi refundovány.
- Jakékoli opravy provedené během záruční doby nebudou mít za následek prodloužení původní záruční doby.
- Záruka se nevztahuje na škody způsobené teroristickými činy, přírodními katastrofami, sabotážemi nebo událostmi podobné povahy.
- Pokud některé z těchto podmínek nejsou v souladu s právními předpisy určité země, je dovozce povinen informovat výrobce.
- Tyto záruční podmínky výslovně nahrazují jakékoli jiné podmínky, včetně jakýchkoli obchodních záruk nebo záruk pro konkrétní použití.



Elektrocentrála

Typ:

Výrobní číslo:

Přepínání:

Výrobní číslo:

Prodejní faktura

Prodejce

Společnost:

Adresa:

Město:

PSČ:

Okres/stát:

Země:



Datum uvedení do provozu:

V souladu se Zákonem o ochraně osobních údajů je společnost nebo osoba jednající jako její zástupce nebo kontaktní osoba informována a souhlasí se zpracováním svých osobních údajů shromážděných v tomto dokumentu společností DAGAR TECHNOLOGIES, S.L., jakož i informací, ke kterým může mít DAGAR TECHNOLOGIES, S.L. přístup na základě takového vztahu. To bude provedeno za účelem řádného účetního, daňového a administrativního vyřízení jeho vztahu se společností DAGAR TECHNOLOGIES, S.L., příjemci uvedených informací mohou být nabídnuty následně zasílány informace o dalších oborech činnostech společnosti DAGAR TECHNOLOGIES, S.L. Společnost nebo osoba jednající jako její zástupce nebo kontaktní osoba jsou rovněž informovány a souhlasí s možným sdílením svých údajů s jinými lidmi nebo subjekty za účelem dosažení účelů uvedených v předchozím odstavci. To výslovně zahrnuje, ale nevylučuje, sdílení údajů s finančními subjekty, které zprostředkovávají platby veškerých dlužných částek a odpovídajících organizací veřejné správy. Jakákoli osobní data, která mohou být shromažďována, budou uložena v počítačových souborech vlastněných společností DAGAR TECHNOLOGIES, S.L. Vlastník údajů je tímto informován o svých právech na přístup, opravu, námitky a vymazání svých osobních údajů, které lze vymáhat písemnou formou v naší registrované kanceláři. Zákazník tímto přijímá a podřizuje se soudům v Zaragoze, přičemž se vzdává jakékoli jiné jurisdikce.

Dagar Technologies, S.L. – Board of Trade of Zaragoza, tomo 4059, Folio 193, Page Z-57132, inscription 1 - NIF B99416539 - P.I. Centrovía - C/ Panamá 12, Nave 1 - 50198 La Muela

Prohlášení o shodě CE

- Ke všem elektrocentrálám je připojeno odpovídající prohlášení o shodě CE obsahující následující informace o zařízení.

Prohlášení o shodě CE

DAGAR TECHNOLOGIES S.L., držitel daňového identifikačního čísla (CIF)
B-99416539, s obchodním sídlem v Polígono Industrial Centrovía, C/Panamá 12,
nave 1, 50.198 La Muela (Zaragoza)

TÍMTO POTVRZUJE, ŽE ZAŘÍZENÍ:

Druh:	ELEKTROCENTRÁLA
Typ:	
Výrobní číslo:	
Datum výroby:	

Bylo vyrobeno v souladu s následujícími platnými směrnici
a normami:

2006/42/ES	Bezpečnost strojních zařízení
EN ISO 85-28-13:2016	Část 13: Bezpečnost. Zdrojová soustrojí střídavého proudu poháněná pístovými spalovacími motory
2014/35/EU	Elektrická zařízení určená pro používání v určitých mezích napětí
2000/14/ES ¹	Směrnice o emisích hluku. Hladiny akustického výkonu posuzované podle postupu stanoveného ve výše uvedené směrnici.
2011/65/EU	Směrnice o omezení používání některých nebezpečných látek v elektrických a elektronických zařízeních (RoHS2).

Změřená hodnota akustického tlaku:	dB(A)
Zaručená hodnota akustického tlaku:	dB(A)

La Muela (Zaragoza),



DAVID GARCÍA LACALLE
Jednatel společnosti Dagartech

¹ Tato směrnice se nevztahuje se na generátorová soustrojí s výkonem větším než 400 kW).

Obrázek 23: Příklad prohlášení o shodě CE vydaného společností Dagartech

[CZ]

Návod k obsluze a údržbě
ŘADA PŘENOSNÝCH
**BENZÍNOVÝCH ELEKTROCENTRÁL
A SVÁŘECÍCH AGREGÁTŮ**

www.dagartech.com

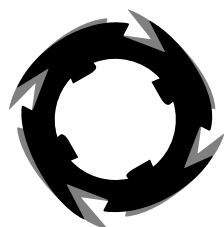

Dagartech

ELEKTROCENTRÁLY

Centrála

Polígono Centrovía
C/ Panamá, 12, nave 1
La Muela, Zaragoza (Spain)

T: +34 976 141 655 · F: +34 976 141 629

info@dagartech.com