

DEWALT®

DXGNi20E

Návod k obsluze elektrocentrály

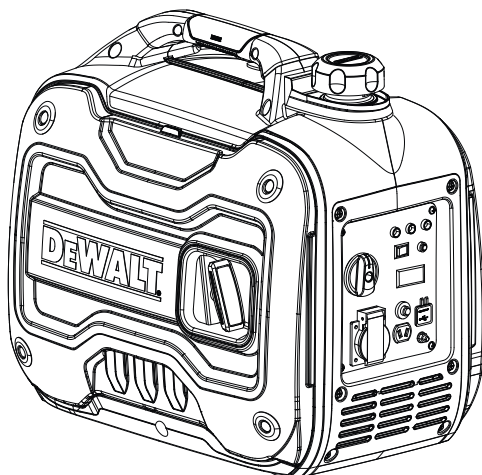

BEZPEČNOST



Proveďte vizuální kontrolu vnějších a vnitřních součástí.



Teplotní rozsah pro použití tohoto zařízení je mezi +5 °C až + 40 °C



Pravidelně čistěte všechny části zařízení.



Pravidelně čistěte vzduchový filtr.



Výfukové plyny obsahují oxid uhelnatý. Tento plyn je bez barvy, zápachu a je velmi nebezpečný. **NIKDY NEPOUŽÍVEJTE ZAŘÍZENÍ V UZAVŘENÝCH NEBO ŠPATNĚ VĚTRANÝCH PROSTORÁCH.**



Opravy elektrocentrály smějí provádět pouze k tomu kvalifikované a oprávněné osoby.



Elektrocentrálu skladujte na dobře větraném místě



Pokud nebudete dodržovat předepsaný postup spouštění a vypínání, znamená to zánik záruky.



Nedodržováním uvedeného postupu může dojít k poškození zařízení.

BEZPEČNOST



Kontrolujte šrouby a matice, zda se působením vibrací neuvolnily.



Používejte jen kvalitní maziva a paliva.



K dlouhodobému uložení umístěte zařízení na suchém místě. Zařízení může být poškozeno mrazem. Zařízení před uskladněním důkladně osušte a skladujte na suchém, ne příliš chladném místě.



Pravidelně čistěte všechny filtry.



Teplota výfukových plynů je za provozu zařízení vysoká, součásti zůstávají horké i po vypnutí elektrocentrály. Dávejte pozor, abyste se nedotkli horkého výfuku a před přemístěním zařízení počkejte.



Za provozu elektrocentrály nebo při doplňování nádrže nekuřte, nepřibližujte se s otevřeným plamenem nebo zdrojem jisker. Elektrocentrálu neskladujte v blízkosti hořlavých materiálů, aby nedošlo k výbuchu.



Nikdy neumisťujte elektrocentrálu do nakloněné nebo svislé polohy, aby nedošlo k úniku paliva a poškození zařízení.



Před každým použitím zkontrolujte hladinu oleje a paliva a také proveďte potřebnou údržbu.

VÁŽÍME SI VAŠÍ DŮVĚRY

Děkujeme a blahopřejeme k výběru produktu společnosti DEWALT.

Tento Návod k obsluze byl sestaven tak, aby vás poučil o správném používání a obsluze vašeho výrobku DeWalt. Naším hlavním zájmem je vaše spokojenost s tímto výrobkem a jeho bezpečný provoz. Udělejte si proto čas na přečtení celého návodu, zejména na kapitolu Bezpečnostní opatření. Pomohou vám vyhnout se potenciálním nebezpečím, která mohou při práci s tímto produktem nastat.



VÝSTRAHA!

PŘED ZAČÁTKEM PRÁCE SE ZAŘÍZENÍM SI MUSÍTE PŘEČÍST CELÝ TENTO NÁVOD A POROZUMĚT MU. NEDODRŽENÍ POKYNŮ V TOMTO NÁVODU MŮŽE MÍT ZA NÁSLEDEK ÚRAZY OSOB, ŠKODY NA MAJETKU NEBO ZÁNİK ZÁRUKY.

KAT-Power NEPŘEBÍRÁ ZODPOVĚDNOST ZA ŽÁDNÉ ŠKODY ZPŮSOBENÉ NEDODRŽENÍM TĚCHTO POKYNŮ.

 Před uvedením elektrocentrály do provozu si pečlivě přečtěte tento návod. Pokud budete elektrocentrálu prodávat, předejte tento návod novému majiteli.

OBSAH

VÁŽÍME SI VAŠÍ DŮVĚRY	1
DŮLEŽITÉ INFORMACE V TOMTO NÁVODU	3
DŮLEŽITÉ BEZPEČNOSTNÍ POKYNY	6
POZNEJTE SVOU ELEKTROCENTRÁLU	11
PŘÍPRAVA ELEKTROCENTRÁLY	15
PROVOZ	18
ÚDRŽBA	21
PŘEPRAVA A SKLADOVÁNÍ	26
PRŮVODCE ŘEŠENÍM ZÁVAD	27
PARAMETRY	28
SCHÉMA ELEKTRICKÉHO ZAPOJENÍ	29

DŮLEŽITÉ INFORMACE V TOMTO NÁVODU

Důležité informace jsou v tomto návodu odlišeny následujícím způsobem.



Použité symboly

Tento návod obsahuje důležité informace, které potřebujete znát a porozumět jim, abyste zajistili VAŠI BEZPEČNOST a SPRÁVNÝ PROVOZ ZAŘÍZENÍ. Tyto informace vám pomohou rozpoznat následující symboly. Návod si přečtěte a těmto částem věnujte zvýšenou pozornost.

VÝSTRAHA

VÝSTRAHA OZNAČUJE BEZPROSTŘEDNĚ NEBEZPEČNOU SITUACI, KTERÁ, POKUD SE JÍ NEVYHNĚTE, BUDE MÍT URČITĚ NEBO VELMI PRAVDĚPODOBĚ ZA NÁSLEDEK SMRT NEBO VÁŽNÉ ZRANĚNÍ.

POZNÁMKA

POZOR OZNAČUJE POTENCIÁLNĚ NEBEZPEČNOU SITUACI, KTERÁ, POKUD SE JÍ NEVYHNĚTE, MŮŽE MÍT ZA NÁSLEDEK POŠKOZENÍ ZAŘÍZENÍ.

VÝSTRAHA

PŘED ZAČÁTKEM PRÁCE SE ZAŘÍZENÍM SI PŘEČTĚTE TENTO NÁVOD A UJISTĚTE SE, ŽE MU ROZUMÍTE.

DŮLEŽITÉ INFORMACE V TOMTO NÁVODU

PALIVO JE VYSOCE HOŘLAVÉ A JEDOVATÉ

- Při doplňování paliva vždy vypněte motor.
- Nikdy nedoplňujte palivo, když kouříte nebo v blízkosti otevřeného ohně.
- Při doplňování paliva dávejte pozor, aby se na motor nebo tlumič výfuku nerozlilo palivo.
- Pokud použijete palivo, vdechnete jeho výpary nebo pokud se vám palivo dostane do oka/očí, okamžitě vyhledejte lékařskou pomoc. Pokud se vám palivo dostane do kontaktu s pokožkou nebo oděvem, ihned ho omýjte mýdlovou vodou nebo se převlékněte.
- Při provozu nebo přepravě zařízení zajistěte, aby bylo stále ve svislé poloze. Pokud se nakloní, může palivo unikat z karburátoru nebo nádrže.

VÝFUKOVÉ PLYNY JSOU JEDOVATÉ

- Nikdy nepoužívejte tento výrobek v uzavřeném prostoru, jinak může během krátké doby způsobit bezvědomí a smrt. Tento výrobek vždy provozujte v dobře větraném venkovním prostoru.

MOTOR A TLUMIČ VÝFUKU MOHOU BÝT HORKÉ

- Při provozu elektrocentrálu umístěte na bezpečné místo mimo dosah okoljdoucích nebo dětí.
- Během provozu neumísťujte do blízkosti výfuku žádné hořlavé materiály.
- Elektrocentrálu umístěte minimálně 1 m od staveb nebo předmětů, mohla by se přehřát.
- Neprovozujte výrobek s krytem proti prachu nebo jiným zakrytím.
- Zakrytí elektrocentrály proved'te až po úplném vychladnutí motoru a tlumiče výfuku.
- Elektrocentrálu přenášejte pouze za držadla.
- Na elektrocentrálu nepokládejte žádné předměty.

PREVENCE ZÁSAHU ELEKTRICKÝM PROUDEM

- Nikdy nepoužívejte výrobek za deště nebo sněžení.
- Nikdy se nedotýkejte elektrocentrály mokřma rukama, mohlo by dojít k úrazu elektrickým proudem.

DŮLEŽITÉ INFORMACE V TOMTO NÁVODU

SPRÁVNÉ POUŽITÍ VÝSTRAHA

Příklad umístění pro snížení rizika otravy oxidem uhelnatým

- Elektrocentrálu používejte **POUZE** venku a po větru, daleko od oken, dveří a větracích otvorů.
- Odvod spalin směřujte mimo obývané prostory.

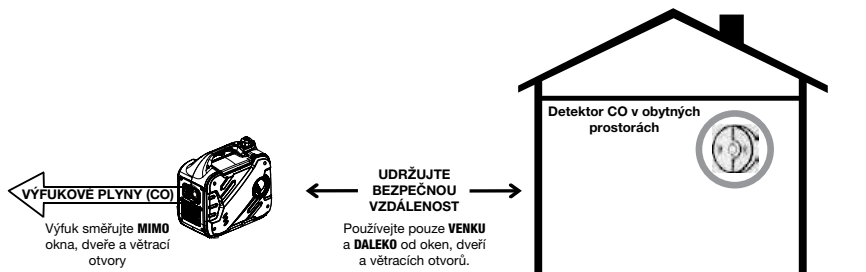

NESPRÁVNÉ POUŽITÍ VÝSTRAHA

Elektrocentrálu nepoužívejte na žádném z následujících míst:

V blízkosti jakýchkoli dveří, oken nebo větracích otvorů

- Garáž
- Sklep
- Místnosti s nízkým stropem
- Obytný prostor
- Příjezdová cesta
- Veranda
- Vstup ze zahrady

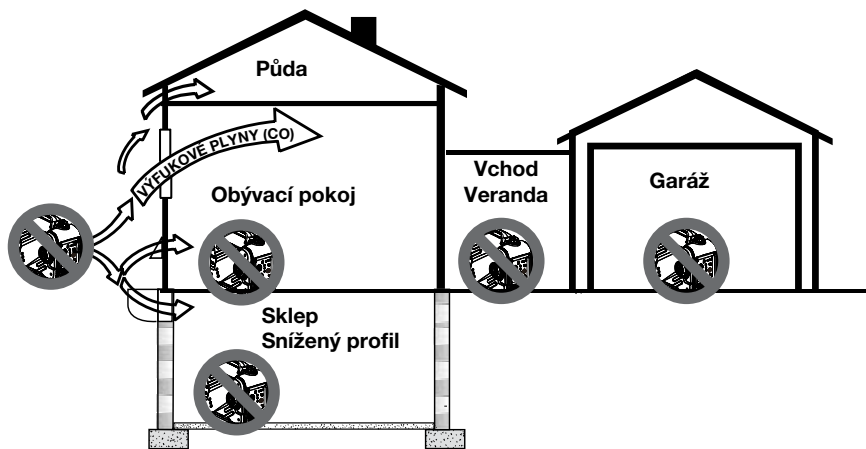

DŮLEŽITÉ BEZPEČNOSTNÍ POKYNY

VÝSTRAHA



Zpětný ráz startovací lanka (rychlé zatažení) může přitáhnout ruku a paži k motoru rychleji, než ji stačíte pustit. Následkem může být až vážný úraz, jako zlomenina, pohmoždění nebo výron.

- Při startování motoru táhněte za lanko pomalu, dokud neucítíte odpor, a poté zatáhněte rychle, abyste zabránili zpětnému rázu.
- **NIKDY** nespouštějte ani nevypínejte motor s připojenými a zapnutými elektrickými zařízeními.

VÝSTRAHA



Palivo a jeho výpary jsou extrémně hořlavé a výbušné, mohou způsobit popáleniny, požár nebo výbuch s následkem smrti nebo vážného úrazu nebo škod na majetku.

DOPLŇOVÁNÍ NEBO VYPOUŠTĚNÍ PALIVA

- Před sejmutím víčka palivové nádrže vypněte motor elektrocentrály a nechte ho alespoň 2 minuty vychladnout. Víčko povolujte pomalu, aby se uvolnil tlak v nádrži.
- Palivo doplňujte nebo vypouštějte venku.
- Nádrž **NEPŘEPLŇUJTE**. Ponechte prostor pro expanzi paliva. Pokud se palivo rozlije, počkejte před nastartováním motoru, dokud se nevypaří.
- Nepřibližujte ke zdroji jisker nebo otevřenému plamenu.
- Zkontrolujte palivové vedení, nádrž, víčko a spoje.
- **NEZAPALUJTE** si cigarety, ani nekuřte.

SPOUŠTĚNÍ ELEKTROCENTRÁLY

- Zkontrolujte, že zapalovací svíčka, tlumič výfuku, víčko palivové nádrže a vzduchový filtr jsou na svém místě.
- **NESTARTUJTE** motor s demontovanou zapalovací svíčkou.



Před začátkem práce se zařízením si přečtěte návod k obsluze.



Pokud se nebudete řídit uvedenými pokyny, **MŮŽETE BÝT VÁŽNĚ NEBO SMRTELNĚ ZRANĚNI**.

PROVOZ ELEKTROCENTRÁLY

- **NEPOUŽÍVEJTE** tento výrobek uvnitř budov, pod přístřeškem pro auto, na verandě, ve vozidlech, na lodích nebo uzavřených prostorách.
- **NENAKLÁNĚJTE** motor nebo zařízení pod úhlem, který by mohl způsobit rozlití paliva.
- **NEZASTAVUJTE** motor posunutím ovladače sytiče do polohy „Start“.

PŘEPRAVA, PŘEMÍSTOVÁNÍ NEBO OPRAVY ZAŘÍZENÍ

- Převahu/přemístování/opravy provádějte s PRÁZDNOU palivovou nádrží nebo s UZAVŘENÝM palivovým kohoutem.
- **NENAKLÁNĚJTE** motor nebo zařízení pod úhlem, který by způsobil rozlití paliva.
- Odpojte kabel zapalovací svíčky.

SKLADOVÁNÍ PALIVA NEBO ZAŘÍZENÍ S PALIVEM V NÁDRŽI

- Skladujte mimo dosah pecí, kamen, ohřivačů vody, sušiček prádla nebo jiných zařízení, které mají zapalovací plamínky nebo jiný potenciální zdroj vznícení, protože by mohly zapálit výpary paliva.

VÝSTRAHA



Horký výfukový systém může způsobit vážné popáleniny, krátce po vypnutí motoru se součástí nedotýkejte.

VÝSTRAHA



Napětí generované elektrocentrálou může být příčinou zásahu elektrickým proudem nebo popálenin s možným následným vážným nebo i smrtelným úrazem.

- K přenosu energie použijte schválená zařízení vhodná pro zamýšlené použití, aby nedošlo ke zpětnému přenosu energie do rozvodné sítě a ohrožení pracovníků rozvodných závodů.

DŮLEŽITÉ BEZPEČNOSTNÍ POKYNY

- Při použití elektrocentrály jako záložního napájení upozorňete energetickou společnost.
- Používejte proudový chránič (GFCI) na vlhkých místech nebo místech se zvýšenou vodivostí, jako jsou kovové terasy nebo ocelové konstrukce.
- **NEDOTÝKEJTE** se holých drátů nebo zásuvek.
- **NEPOUŽÍVEJTE** elektrocentrálu s elektrickými kabely, které jsou opotřebované, roztržené, holé nebo jinak poškozené.
- **NEPROVOZUJTE** elektrocentrálu v dešti nebo za vlhka.
- **NEMANIPULUJTE** s elektrocentrálou nebo elektrickými kabely, když stojíte ve vodě, jste bosí nebo když máte ruce nebo nohy mokré.
- **NEDOVOLTE** elektrocentrálu obsluhovat nebo opravovat nekvalifikovaným osobám nebo dětem.

! VÝSTRAHA



Výfukové teplo/plyny mohou zapálit hořlavé látky, předměty nebo poškodit palivovou nádrž a způsobit požár, což může mít za následek vážný nebo i smrtelný úraz, případně škody na majetku. Dotyk oblasti kolem tlumiče může způsobit vážné popáleniny.

- **NEDOTÝKEJTE** se horkých částí a **VYVARUJTE** se kontaktu s horkými výfukovými plyny.
- Před dotykem nechte zařízení vychladnout.
- Náhradní díly musí být totožné s původními a namontované ve stejné poloze jako originální díly.

! VÝSTRAHA



Jiskření při odpojování může způsobit požár nebo úraz elektrickým proudem s následným vážným nebo i smrtelným úrazem.

SEŘÍZOVÁNÍ A OPRAVY ELEKTROCENTRÁLY

- Odpojte kabel od zapalovací svíčky a umístěte ho tak, aby se nemohl zapalovací svíčky dotknout.

ZKOUŠENÍ JISKRY V MOTORU

- Použijte schválený tester zapalovacích svíček.
- **NEZKOUŠEJTE** jiskru s demontovanou zapalovací svíčkou.

! VÝSTRAHA



Startér a další rotující části mohou zachytit ruce, vlasy nebo části oděvu a způsobit vážný úraz.

- **NIKDY** neprovozujte elektrocentrálu bez ochranného krytu nebo krytů.
- **NENOSTE** volné oděvy, šperky ani nic, co by se mohlo zachytit do startéru nebo jiných rotujících částí.
- Dlouhé vlasy svažte a sundejte šperky.

! VÝSTRAHA

- Příliš vysoké provozní otáčky mohou být příčinou úrazu. Příliš nízké provozní otáčky jsou způsobeny velkým zatížením.
- **NEMANIPULUJTE** s pružinou regulátoru, táhlem nebo jinými částmi, za účelem zvýšení otáček motoru. Elektrocentrála dodává správnou jmenovitou frekvenci a napětí, když jsou otáčky řízeny regulátorem.
- **ŽÁDNÝM** způsobem elektrocentrálu neupravujte.

POZNÁMKA:

Překračování výkonu/proudové kapacity elektrocentrály může vést k poškození elektrocentrály nebo připojených elektrických zařízení.

- **NEPŘEKRAČUJTE** výkon/proudovou kapacitu elektrocentrály.
- Spusťte elektrocentrálu a před připojením spotřebičů nechte ustálit otáčky motoru.
- Připojte VYPNUTÉ elektrické spotřebiče a až pak je zapněte.
- Před zastavením elektrocentrály elektrické spotřebiče vypněte a odpojte je od elektrocentrály.

DŮLEŽITÉ BEZPEČNOSTNÍ POKYNY

POZNÁMKA:

Nesprávný způsob obsluhy elektrocentrály ji může poškodit nebo zkrátit jeho životnost.

- Používejte elektrocentrálu pouze k účelům, ke kterým je učená.
- Pokud máte dotazy týkající se určení zařízení, zeptejte se prodejce nebo kontaktujte místní servisní středisko.
- Elektrocentrálu provozujte pouze na rovném povrchu.
- **NEVYSTAVUJTE** elektrocentrálu nadměrné vlhkosti, prachu, nečistotám nebo korozivním výparům.
- **NEVKLÁDEJTE** žádné předměty do chladicích otvorů. Pokud se připojená zařízení přehřívají, vypněte je a odpojte od elektrocentrály.
- Vypněte elektrocentrálu, pokud:
 - Dojde k výpadku elektřiny na výstupu.
 - Zařízení jiskří, kouří nebo hoří.
 - Elektrocentrála nadměrně vibruje.

VÝSTRAHA

Použití pro lékařské účely a podporu života.

- V případě nouze volejte místní policii. **NIKDY** nepoužívejte tento produkt k napájení zařízení k podpoře života.
- **NIKDY** nepoužívejte tento výrobek k napájení lékařských přístrojů nebo lékařských zařízení.
- Pokud je život váš nebo kohokoli ve vaší domácnosti závislý na elektrickém zařízení, neprodleně o tom informujte svého dodavatele elektrické energie.
- Pokud by výpadek proudu způsobil vám nebo někomu ve vaší domácnosti zdravotní potíže, neprodleně informujte svého dodavatele elektřiny.

VÝSTRAHA:

Pokud je tato elektrocentrála používána k napájení systému elektroinstalace budovy:

elektrocentrála musí být nainstalována kvalifikovaným elektrikářem a připojena k oddělovacímu přepínači jako samostatný systém. Elektrocentrála musí být připojena přes přepínač, který přepíná všechny vodiče kromě uzemňovacího vodiče zařízení. Rám elektrocentrály musí být připojen ke schválenému uzemňovacímu bodu. Neoddělení elektrocentrály od rozvodné sítě může mít za následek smrt nebo úraz pracovníků elektrických závodů.

- Nepoužívejte elektrocentrálu k napájení nouzových lékařských zařízení nebo zařízení na podporu života.
- Výfukové plyny obsahují jedovatý oxid uhelnatý, plyn bez barvy a zápachu. Vdechování výfukových plynů může způsobit ztrátu vědomí a může vést ke smrti. Při provozu ve stísněném nebo částečně uzavřeném prostoru může vzduch obsahovat nebezpečné množství oxidu uhelnatého. Aby se výfukové plyny nehromadily, vždy zajistěte dostatečné větrání.
- Při provozu elektrocentrály vždy používejte bateriově napájený detektor oxidu uhelnatého. **POKUD** se vám při používání elektrocentrály bude točit hlava, budete mít závrať nebo slabost, okamžitě jej vypněte a jděte na čerstvý vzduch. Navštivte lékaře. Můžete mít otravu oxidem uhelnatým.
- Umístěte elektrocentrálu na rovný, pevný povrch se sklonem maximálně 4°.
- Elektrocentrálu spouštějte venku na dobře větraném a osvětleném místě odděleném od ostatních pracovišť, abyste zabránili rušení hlukem.
- Provozování elektrocentrály ve vlhku může vést k usmrcení elektrickým proudem. Udržujte elektrocentrálu v suchu. Elektrocentrálu umísťujte minimálně 1 metr od hořlavých materiálů.
- Elektrocentrálu neprovozujte v blízkosti nebezpečných materiálů.
- Elektrocentrálu neprovozujte na benzinové stanici nebo čerpací stanici zemního plynu.
- Nedotýkejte se tlumiče výfuku nebo válce během nebo bezprostředně po použití, jsou **HORKÉ** a způsobí popálení.
- Tato elektrocentrála je zapojena jako neutrální. To znamená, že nulový vodič není vodivě připojen k rámu stroje.
- Při doplňování paliva nádrž nepřelívejte. Nádrž plňte asi 2,5 cm pod horní hranu hrdla nádrže, aby palivo mělo prostor na expanzi. Nezakrývejte víčko palivové nádrže, když je motor v provozu.
- Zakrytí víčka palivové nádrže za provozu může způsobit závadu motoru nebo poškození připojených spotřebičů.

DŮLEŽITÉ BEZPEČNOSTNÍ POKYNY

- Při doplňování paliva do elektrocentrály nekuřte.
- Před doplňováním paliva nebo maziv do elektrocentrály motor vypněte a nechte zcela vychladnout.
- Pokud je motor v provozu, nesundávejte víčko palivové nádrže, ani nevyndávejte měrku oleje.
- Věnujte zvýšenou pozornost všem bezpečnostním štítkům umístěným na elektrocentrále.
- Nenechte děti přiblížit k elektrocentrále na méně než 3 metry.
- Optimální provozní rozsah elektrocentrály je mezi teplotami -5° až 40 °C a relativní vlhkost 90 % nebo méně.
- Před připojením elektrických zařízení k elektrocentrále zkontrolujte jejich provozní napětí a frekvenci. Pokud zařízení není navrženo tak, aby fungovalo v rozmezí ± 10 % jmenovitého napětí a ± 3 Hz frekvence od hodnot na typovém štítku elektrocentrály, může dojít k jejich poškození.
- Pouze pro venkovní použití.
- Návod si uložte. Pokyny uvedenými v návodu se stále řiďte a seznamte s nimi i další osoby používající zařízení. Pokud někomu zapůjčíte tento produkt, předejte mu i tento návod.

VÝZNAM SIGNÁLNÍCH SLOV

Následující signální slova a jejich významy vysvětlují úrovně rizika spojeného s tímto produktem.

SIGNÁLNÍ SLOVO	VÝZNAM
NEBEZPEČÍ:	Označuje bezprostředně nebezpečnou situaci, která, pokud se jí nevyhnete, bude mít za následek smrt nebo vážné zranění.
VÝSTRAHA:	Označuje potenciálně nebezpečnou situaci, která, pokud se jí nevyhnete, může mít za následek smrt nebo vážné zranění.
POZOR:	Označuje potenciálně nebezpečnou situaci, která, pokud se jí nevyhnete, může mít za následek lehké nebo středně těžké zranění.
POZNÁMKA:	(Bez výstražného symbolu) Označuje důležité informace, které nemají za následek zranění, ale mohou vést ke škodě na majetku.

DŮLEŽITÉ BEZPEČNOSTNÍ POKYNY

UZEMNĚNÍ

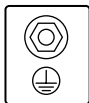

- Správné uzemnění elektrocentrály je prevencí úrazu elektrickým proudem.
- Zemnicí svorku elektrocentrály připojte k zemnicímu kolíku zaraženému do země.

VAROVNÉ POZNÁMKY

- Nesprávné uzemnění elektrocentrály může vést k úrazu elektrickým proudem.
- Vždy dodržujte maximální elektrické zatížení.

PŘIPOJENÍ



Před připojením elektrocentrály k elektrickému rozvodu budovy musí kvalifikovaný elektrikář do hlavního rozvaděče budovy nainstalovat oddělovací přepínač. Přepínač je připojovacím bodem pro elektrocentrály a umožňuje volbu napájení budovy z elektrocentrály nebo rozvodné sítě. To zabrání zpětnému toku energie z elektrocentrály do rozvodné sítě v případě výpadku rozvodné sítě. Zpětné napájení může způsobit úraz elektrickým proudem nebo jiný úraz pracovníků rozvodných závodů. Také může, při používání elektrocentrály bez přepínače, po obnovení dodávky rozvodné sítě dojít k poškození elektrocentrály nebo elektrického systému budovy.



Vždy používejte správné a schválené elektrické kabely. Ujistěte se, že dodržujete všechny elektrotechnické předpisy. Nepoužívejte opotřebované nebo poškozené elektrické kabely. Na vlhkých místech vždy používejte proudový chránič (GFCI). Pro oddělení elektrocentrály od rozvodné sítě na hlavním rozvaděči vždy používejte schválený oddělovací přepínač.

POZNEJTE SVOU ELEKTROCENTRÁLU

1. Popis

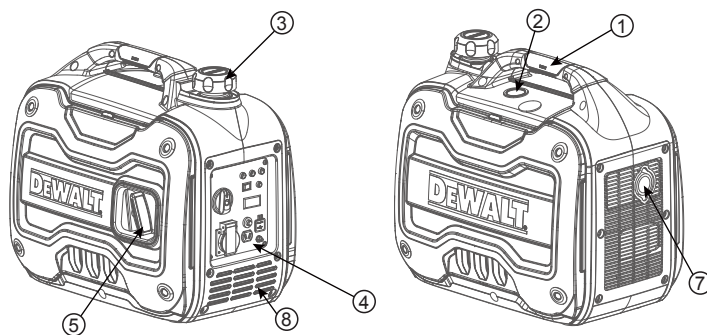

- (1) Přenášečí držadlo
- (2) Palivoměr
- (3) Víčko palivové nádrže
- (4) Ovládací panel
- (5) Reverzní startér
- (6) Víčko plnicího otvoru oleje
- (7) Tlumič výfuku
- (8) Vstup chladicího vzduchu

POZNEJTE SVOU ELEKTROCENTRÁLU

2. Ovládací panel

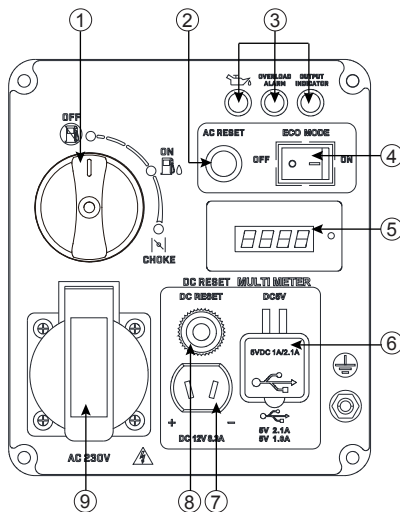

(1) Multifunkční přepínač

(2) Resetovací tlačítko střídavého okruhu

(3) Indikátory

(4) Přepínač režimu Eco

(5) Časovač

(6) USB konektor

(7) Stejnoseměrná zásuvka

(8) Resetovací tlačítko stejnosměrného okruhu

(9) Střídavá zásuvka

POZNEJTE SVOU ELEKTROCENTRÁLU

3. Funkce ovládání

3.1 Inteligentní řízení motoru (ECO)

„ON/ZAP.“

Když je spínač ECO v poloze „ON“, regulátor řídí otáčky motoru podle připojené zátěže. Výsledkem je nižší spotřeba paliva i nižší hluchost.

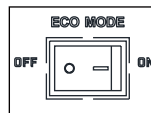

„OFF/VYP.“

Pokud je spínač ECO v poloze „OFF“, běží motor při jmenovitých otáčkách (4500 ot./min) bez ohledu na to, zda je zátěž připojena nebo ne.

POZNÁMKA:

Při napájení elektrických zařízení s velkým startovacím elektrickým proudem, musí být ECO režim vypnut.

3.2 Indikátor výstupu (zelený)

Indikátor výstupního výkonu se rozsvítí, když je motor nastartován a produkuje výkon.

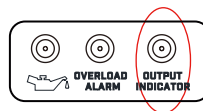

3.3 Výstražný indikátor přetížení (červený)

Výstraha přetížení se rozsvítí, když připojené zařízení vyžaduje více energie, než je elektrocentrála schopna vyrobit. Indikátor výstupu (zelený) zhasne a výstraha přetížení (červený) zůstane svítit, motor bude nadále běžet.

POZOR: Nepřetěžujte elektrocentrálu

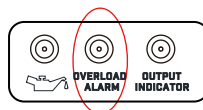

3.4 Výstraha nízké hladiny oleje (červená)

Pokud hladina oleje klesne pod požadovanou úroveň, spustí se výstraha nedostatku oleje a motor se automaticky zastaví. Motor se nespustí, dokud do něj nedoplňte olej na požadovanou hladinu.

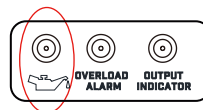

POZNEJTE SVOU ELEKTROCENTRÁLU

3.6 Multifunkční přepínač

Tento přepínač ovládá palivový ventil, sytič a spínač motoru. Při spuštění elektrocentrály otočte přepínač ve směru hodinových ručiček z polohy OFF/VYP. do polohy CHOKE/SYTIČ, rychle zatáhněte za lanko reverzního spouštěče. Po spuštění otočte spínač do polohy ON/ZAP.

POZNÁMKA:

Při startování zahřátého motoru není sytič „|≡|“ potřeba.

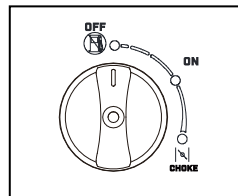

3.7 Zemnicí svorka

Správné uzemnění elektrocentrály je prevencí úrazu elektrickým proudem. Zemnicí svorku elektrocentrály připojte k zemnicímu kolíku zaraženému do země.

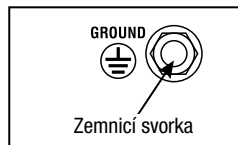

PŘÍPRAVA ELEKTROCENTRÁLY

Následující část popisuje kroky nezbytné k přípravě elektrocentrály k použití. Nesprávné provedení těchto kroků může vést k poškození elektrocentrály nebo zkrácení životnosti.

KROK 1 - DOPLNĚNÍ/KONTROLA OLEJE

Elektrocentrála je dodávána bez oleje. Před prvním použitím elektrocentrály musí uživatel naplnit motor správným množstvím oleje. Objem olejové náplně motoru je 0,35 l (SAE 10 W-30).

Při doplňování oleje postupujte následovně:

1. Umístěte elektrocentrálu na rovný povrch. Před doplňováním nebo kontrolou oleje se ujistěte, že je motor VYPNUTÝ.

POZOR: Elektrocentrála musí být vodorovně! Naklonění elektrocentrály pro usnadnění plnění způsobí zatečení oleje do nesprávných míst motoru a jeho poškození.

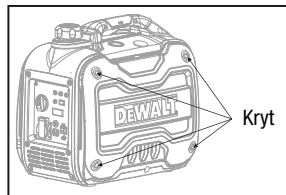

2. Demontujte kryt plicího hrdla oleje. Vyšroubujte měрку oleje z motoru.

3. Pomocí nálevky nebo vhodného dávkovače olej pomalu přidávejte, dávejte pozor, abyste jednotku nepřeplnili. Naplňte klikovou skříň do úrovně horní rysky, abyste viděli, že hladina oleje dosahuje do poloviny měrky.

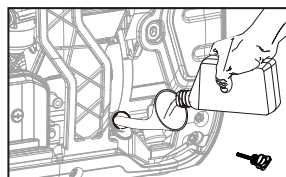

4. Namontujte zpět měрку oleje a pevně ji dotáhněte. Otřete veškerý rozlitý olej.

5. Namontujte zpět kryt plicího hrdla oleje.

POZNÁMKA: Použitý motorový olej odevzdejte na schváleném sběrném místě. Další informace získáte u místního prodejce.

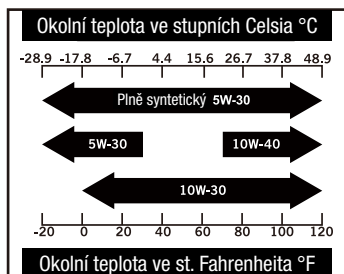
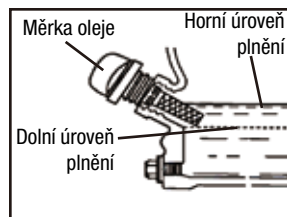

PŘÍPRAVA ELEKTROCENTRÁLY

Při dalším provozu by měla být hladina oleje kontrolována před každým použitím nebo po každých 8 hodinách provozu. Elektrocentrála je vybavena snímačem nízké hladiny oleje a bez dostatečného množství oleje se NESPUSTÍ.

Kontrola hladiny oleje (před každým dalším startem):

1. Umístěte elektrocentrálu na rovný povrch. Před doplňováním nebo kontrolou oleje se ujistěte, že je motor VYPNUTÝ.
2. Sundejte víčko plnicího otvoru oleje. Vyjměte a otřete měрку čistým hadříkem.
3. Vložte měрку do otvoru, nezašroubovávejte. Vyjměte měрку a zkontrolujte hladinu oleje. Pokud hladina oleje dosahuje na méně než polovinu měřky, pomalu olej dolévejte, dokud neuvídíte, že olej dosahuje do poloviny měřky.
4. Otřete případné úniky oleje a pevně dotáhněte měрку. Nasadte zpět víčko plnicího otvoru oleje a dotáhněte.

KROK 2 - DOPLNĚNÍ/KONTROLA PALIVA

-  **VÝSTRAHA BENZÍN:** Udržujte elektrocentrálu mimo dosah otevřeného ohně. Z této elektrocentrály se mohou uvolňovat vysoce hořlavé a výbušné benzinové výpary, které mohou způsobit vážné popáleniny nebo dokonce smrt, pokud dojde k jejich zapálení. Otevřený plamen v blízkosti může způsobit výbuch, i když není přímo v kontaktu s benzinem.
- Nepracujte v blízkosti otevřeného ohně, tepla nebo jiného zdroje zapálení.
 - V blízkosti elektrocentrály nekuřte.
 - Vždy pracujte na pevném a rovném povrchu.
 - Před doplňováním paliva vždy elektrocentrálu vypněte. Před sundáním víčka palivové nádrže nechte elektrocentrálu alespoň 2 minuty vychladnout. Víčko povolujte pomalu, aby se uvolnil tlak v nádrži.
 - Palivovou nádrž nepřepĺňujte. Palivo může během provozu zvětšit svůj objem. Neplňte až po horní okraj nádrže. Ponechte prostor pro expanzi paliva.
 - Před provozem vždy zkontrolujte, zda nedošlo k rozlití paliva. Před nastartováním veškeré rozlité palivo otřete. Před uskladněním nebo přepravou elektrocentrály vyprázdněte nádrž, aby nedošlo k rozlití paliva.

Používejte POUZE čerstvý (do 30 dnů od nákupu), bezolovnatý benzin s **minimálním oktanovým číslem 87**. Elektrocentrála pracuje nejlépe s benzinem bez přidaného etanolu. Nepoužívejte benzin s více než 10 % etanolu. Objem palivové nádrže je **5,0 l**. NEMÍCHEJTE olej s benzinem.

POZNÁMKA:

- Nikdy nepoužívejte směs oleje a benzínu.
- Nikdy nepoužívejte starý benzin.
- Udržujte benzin v dostatečné vzdálenosti od zdroje jisker, otevřeného ohně, zapalovacího plamínku, tepla a jiných zdrojů vznícení.
- Zabraňte vniknutí nečistot nebo vody do palivové nádrže.
- Benzin v nádrži stárne a může ztěžovat startování. Nikdy neskladujte elektrocentrálu s palivem v nádrži déle než 2 měsíce.

PŘÍPRAVA ELEKTROCENTRÁLY

Při doplňování benzínu postupujte následovně:

1. Ujistěte se, že je elektrocentrála vypnutá a na rovném povrchu. Odšroubujte víčko palivové nádrže a odložte jej stranou. Víčko palivové nádrže může být utažené a těžko povolitelné.
2. Do palivové nádrže lijte pomalu bezolovnatý benzín. Dávejte pozor, abyste nepřeplnili.

POZNÁMKA: Neplňte palivovou nádrž až po okraj. Pokud tak učiníte, benzín během používání zvětší svůj objem a vyteče, a to i s nasazeným víčkem palivové nádrže.

3. Nasadte zpět víčko palivové nádrže, dotáhněte a otřete veškerý rozlitý benzín suchým hadříkem.

Kontrola hladiny paliva:

Zkontrolujte hladinu paliva na palivoměru. Pokud je hladina paliva nízká, před dalším spuštěním elektrocentrály palivovou nádrž doplňte.

KROK 3 - UZEMNĚNÍ ELEKTROCENTRÁLY

Pro snížení rizika úrazu elektrickým proudem a maximální bezpečnost musí být elektrocentrála řádně uzemněna.

Uzemněte elektrocentrálu připojením zemního vodiče ke svorce na ovládacím panelu a dotažením matice.

Tento zemní vodič musí být na druhém konci připojen k měděné, mosazné nebo ocelové zemní tyči zaražené do země. Zemní vodič a tyč nejsou součástí elektrocentrály.

POZNÁMKA: Předpisy pro zemnění se mohou místně lišit. O platných předpisech se poraďte s kvalifikovaným elektrikářem.



VÝSTRAHA: Nesprávné uzemnění elektrocentrály zvyšuje riziko úrazu elektrickým proudem.

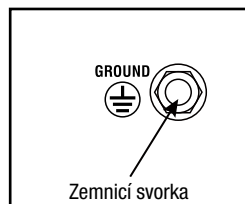
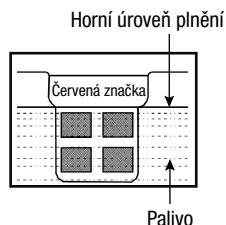

Provoz ve velkých nadmořských výškách nad 1000 m

Palivový systém elektrocentrály může být ovlivněn provozem ve vysokých nadmořských výškách. Správný provoz ve výškách nad 1000 metrů nad mořem lze zajistit instalací výškové sady. V nadmořských výškách nad 2500 metrů může dojít ke snížení výkonu motoru, a to i s namontovanou sadou. Používání elektrocentrály bez uvedené sady může zvýšit emise a spotřebu paliva a snížit výkon motoru. Pro důležité informace týkající se těchto úprav se obraťte na své autorizované servisní středisko.

PROVOZ

Před spuštěním elektrocentrály se ujistěte, že jste si přečetli a provedli kroky v části „Příprava elektrocentrály“ v tomto návodu k obsluze. Pokud si nejste jisti, jak provést některý z kroků v této příručce, obraťte se na autorizované servisní středisko

NEBEZPEČÍ: OXID UHELNATÝ:

Použití elektrocentrály v uzavřených prostorách **VÁS MŮŽE V NĚKOLIKA MINUTÁCH ZABÍT**. Výfukové plyny elektrocentrály obsahují oxid uhelnatý (CO). Jedná se o jedovatý plyn bez barvy a zápachu. Pokud cítíte výfukové plyny z elektrocentrály, vdechujete CO. Ale i když výfukové plyny necítíte, můžete CO vdechovat.

NIKDY nepoužívejte elektrocentrálu uvnitř domů, v garážích, stísněných nebo jiných částečně uzavřených prostorech. Na takovýchto místech se může nahromadit smrtící množství oxidu uhelnatého. Použití ventilátoru nebo otevření oken a dveří NEZARUČÍ dostatečný přísun čerstvého vzduchu. Elektrocentrálu používejte POUZE VENKU a daleko od oken, dveří a větracích otvorů. Těmito otvory mohou být výfukové plyny elektrocentrály nasávány dovnitř.

I když používáte elektrocentrálu správně, CO může vnikat do domácnosti. Při provozu elektrocentrály VŽDY používejte bateriově napájený detektor oxidu uhelnatého. POKUD se vám při používání elektrocentrály bude točit hlava, budete mít závrať nebo slabost, OKAMŽITĚ jděte na čerstvý vzduch. Navštivte lékaře. Můžete mít otravu oxidem uhelnatým.

 **VÝSTRAHA:** Výfukové plyny tohoto produktu obsahují chemikálie, o kterých je ve státě Kalifornie známo, že způsobují rakovinu, vrozené vady nebo jiné reprodukční poškození.

 **VÝSTRAHA:** NEPROVOZUJTE elektrocentrálu v blízkosti otevřeného ohně nebo hořlavých materiálů. Z této elektrocentrály se mohou uvolňovat vysoce hořlavé a výbušné benzínové výpary, které mohou způsobit vážné popáleniny nebo dokonce smrt, pokud dojde k jejich zapálení. Otevřený plamen v blízkosti může způsobit výbuch, i když není přímo v kontaktu s benzinem. V blízkosti elektrocentrály nekuřte.

 **VÝSTRAHA:** Tato elektrocentrála produkuje vysoké napětí, které může způsobit usmrcení elektrickým proudem.

 **VÝSTRAHA:** NEPROVOZUJTE elektrocentrálu v dešti nebo za vlhka. NEDOTÝKEJTE se holých drátů nebo zásuvek. NEDOVOLTE elektrocentrálu obsluhovat nequalifikovaným osobám nebo dětem.

 **VÝSTRAHA:** Elektrocentrála smí být připojena k elektrickým zařízením POUZE přímo nebo pomocí prodlužovacího kabelu. NIKDY NEPŘIPOJUJTE ELEKTROCENTRÁLU K ELEKTRICKÉMU ROZVODU BUDOV bez kvalifikovaného elektrikáře a připojte ji k oddělovacímu přepínači jako samostatný systém. Taková připojení musí být v souladu s místními elektrotechnickými normami a předpisy. Neoddělení elektrocentrály od rozvodné sítě může mít za následek zpětný tok energie a způsobit smrt nebo úraz pracovníků elektrických závodů.

Pro maximální bezpečnost VŽDY elektrocentrálu před použitím uzemněte (viz „UZEMNĚNÍ ELEKTROCENTRÁLY“).

Na místech s vysokou vodivostí, jako jsou kovové podlahy nebo ocelové konstrukce, použijte proudový chránič. Může být součástí prodlužovacího kabelu.

POZOR: Před pokusem o spuštění odpojte od elektrocentrály všechny elektrické spotřebiče.

PROVOZ

Před spuštěním elektrocentrály

- Ověřte, zda je elektrocentrála venku na suchém, rovném povrchu. Na všech stranách elektrocentrály musí být alespoň 60 cm volného prostoru.
- Pro maximální bezpečnost zkontrolujte, zda je elektrocentrála řádně uzemněna (viz „UZEMNĚNÍ ELEKTROCENTRÁLY“).
- Zkontrolujte, zda je v klikové skříni motoru dostatečné množství oleje. V případě potřeby doplňte olej (viz „DOPLNĚNÍ/KONTROLA OLEJE“).
- Zkontrolujte, zda je v palivové nádrži dostatečné množství benzínu. V případě potřeby doplňte palivo (viz „DOPLNĚNÍ/KONTROLA PALIVA“).
- Zkontrolujte, zda jsou během spouštění všechna elektrická zařízení odpojena od elektrocentrály. Jinak bude pro motor obtížné nastartovat.

1 Při spuštění elektrocentrály postupujte podle následujících kroků:

1.1 Přepněte přepínač ECO TROTTLER do polohy „ON/ZAP.“

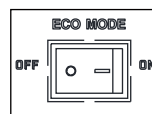

1.2 Multifunkční přepínač otočte do polohy „CHOKE/SYTIČ“.

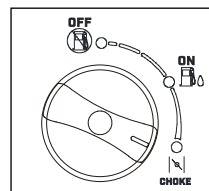

1.3 Jednu ruku položte na elektrocentrálu, abyste ji přidrželi na místě, a pomalu zatáhněte za rukojeť reverzního startéru, dokud neucítíte lehký odpor. Pak rychlým zatažením motor spustíte. Opatrně nechte lanko navinout zpět do startéru. Nikdy nenechte držadlo lanka narazit do stroje.

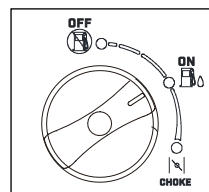

1.4 Po nastartování motoru otočte multifunkční přepínač do polohy „ON/ZAP.“

PROVOZ

2. Vypínání elektrocentrály

POZOR: Odpojení běžících spotřebičů může způsobit poškození elektrocentrály. Nikdy nevypínejte motor s připojenými a běžícími elektrickými zařízeními.

2.1 Před odpojením od elektrocentrály vypněte všechna elektrická zařízení. Odpojení běžících spotřebičů může způsobit poškození elektrocentrály.

2.2 Nechte elektrocentrálu několik minut běžet naprázdno, aby se stabilizovala vnitřní teplota.

2.3 Otočením multifunkčního přepínače do polohy „OFF/VYP.“ vypnete motor a zavřete přívod paliva.

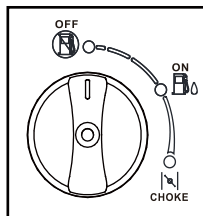

VÝSTRAHA: Než se dotknete oblastí, které se během používání zahřívají, nechte elektrocentrálu vychladnout.

POZOR: Pokud necháte benzín v palivové nádrži dlouhou dobu, může být následné spuštění motoru obtížné. NIKDY neskladujte elektrocentrálu s palivem v nádrži déle než 2 měsíce. Viz „SKLADOVÁNÍ ELEKTROCENTRÁLY“

3. Připojení elektrických spotřebičů

3.1 Po nastartování nechte motor několik minut zahřívát a ustálit otáčky.

3.2 Před napájením nářadí a zařízení se ujistěte, že je jmenovité napětí a proudová kapacita elektrocentrály dostatečná pro napájení všech elektrických spotřebičů, které bude napájet. Pokud odběr překročí výkon elektrocentrály, může být nutné jeden nebo více zařízení odpojit a napájet je z jiné elektrocentrály.

3.3 K elektrocentrále NEPŘIPOJUJTE 3fázové spotřebiče.

3.4 Elektrocentrálu NEPŘETĚŽUJTE.

ÚDRŽBA

DOPORUČENÝ PLÁN ÚDRŽBY

Správně prováděná běžná údržba elektrocentrály prodlouží životnost stroje. Kontroly a úkony údržby provádějte podle plánu údržby. Pokud si nejste jisti, jak provést některý z postupů údržby uvedený v této příručce, obraťte se na autorizované servisní středisko

 **VÝSTRAHA:** Nikdy neprovádějte údržbu, když je elektrocentrála v chodu. Před prováděním údržby nebo servisu elektrocentrálu vypněte, odpojte všechna zařízení a nechte ji vychladnout.

Doporučený plán údržby		Každých 8 hodin nebo denně	Každých 25 hodin	Každé 3 měsíce nebo 50 hodin	Každých 6 měsíců nebo 100 hodin	Před uložením	V případě potřeby
Motorový olej	Kontrola množství	X					
	Výměna		X*			X	X
Vzduchový filtr	Kontrola			X*			
	Výměna			X*			
Zapalovací svíčka	Kontrola/čištění/nastavení mezery				X		
	Výměna					X	X
Palivová nádrž	Kontrola množství	X					
	Vypuštění					X	X
Karburátor (autom. vypnutí)	Vypuštění					X	X
Karburátor (ruční vypnutí)		X				X	
Lapač jisker	Kontrola/čištění/				X		
Akumulátor	Odpojení					X	

* Při provozu v prašném prostředí nebo pod vysokým zatížením čistěte/vyměňujte častěji.

DŮLEŽITÉ TIPY PRO ÚDRŽBU ELEKTROCENTRÁLY:

- Po každém použití a před uskladněním karburátor vypusťte, abyste zabránili jeho zanesení.
- Neskladujte elektrocentrálu s palivem v nádrži déle než 2 měsíce - kvalita paliva se zhorší.
- Spusťte elektrocentrálu každý měsíc alespoň na 20 minut, aby se nabil akumulátor a maximalizovala se životnost.

POZNÁMKA: Nesprávná údržba elektrocentrály způsobí ztrátu záruky.

ÚDRŽBA

ÚDRŽBA VZDUCHOVÉHO FILTRU

Zkontrolujte každých 50 hodin provozu (viz Doporučený plán údržby).

Pravidelná údržba vzduchového filtru pomáhá udržovat správný průtok vzduchu do karburátoru. Občas zkontrolujte, zda není vložka filtru vzduchu nadměrně znečištěná.

Kontrola a čištění vzduchového filtru:

1. Odšroubujte šrouby krytu údržby a sejměte boční krycí panel.
2. Sundejte kryt z vzduchového filtru. Vyndejte
3. Zkontrolujte a vyčistěte pěnovou vložku vzduchového filtru. Nepoškozenou vložku vyperte v mýdlové vodě. Vložku vysušte v čistém hadru (nepřekrucujte ji). Na vložku naneste pár kapek motorového oleje a rovnoměrně rozetřete.

Pokud je vložka vzduchového filtru poškozena, vyměňte ji za novou. Kontaktujte prosím své autorizované servisní středisko.

4. Nasadte vložku vzduchového filtru zpět, namontujte kryt vzduchového filtru a boční panel.

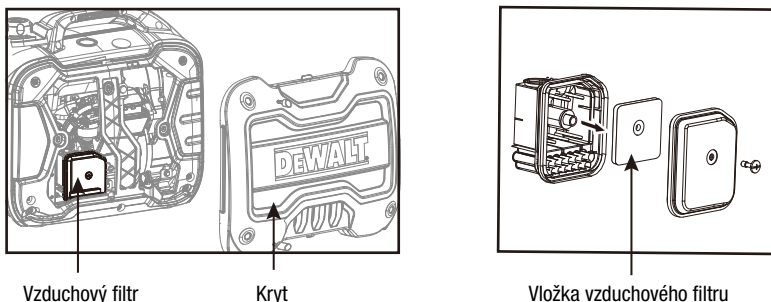

⚠ VÝSTRAHA: Provoz motoru se znečištěnou, poškozenou nebo chybějící vložkou vzduchového filtru může představovat nebezpečí pro obsluhu nebo způsobit předčasné opotřebení motoru.

ÚDRŽBA ZAPALOVACÍ SVÍČKY

Interval údržby zapalovací svíčky naleznete v doporučeném plánu údržby.

Pro zajištění správného chodu motoru musí mít zapalovací svíčka nastavenou správnou mezeru a musí být čistá, bez usazenin. Pokud je motor horký, nechejte jej před údržbou zapalovací svíčky vychladnout.

Kontrola nebo výměna zapalovací svíčky:

1. Odšroubujte šrouby krytu údržby a sejměte boční krycí panel. Odstraňte krytku otvoru zapalovací svíčky.
2. Odpojte kabel od zapalovací svíčky.
3. Pomocí přiloženého klíče na zapalovací svíčky vyšroubujte a poté opatrně vyjměte zapalovací svíčku z motoru.

TIP: Prostor pro otáčení klíče je omezený. K demontáži svíčky použijte oba otvory v klíči na zapalovací svíčky.

ÚDRŽBA

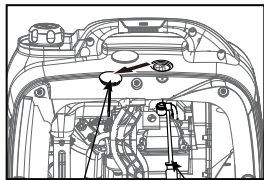

Krytka otvoru
zapalovací svíčky Šroubovák

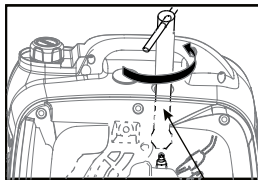

Klíč na zapalovací
svíčky

4. Vizuálně zkontrolujte zapalovací svíčku. Pokud je popraskaná, odštípaná, elektrody jsou opotřebené nebo spálené, zlikvidujte ji a nahraďte novou zapalovací svíčkou.

5. Při opětovném použití ze zapalovací svíčky očistěte drátěným kartáčem veškeré nečistoty a poté znovu nastavte mezeru elektrod.

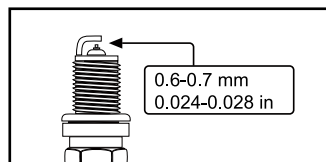

6. Změřte mezeru mezi elektrodami párovými měrkami. Mezera by měla být 0,6–0,7 mm. V případě potřeby mezeru opatrně upravte.

7. Pomocí klíče na zapalovací svíčky našroubujte svíčku zpět do otvoru. Zapalovací svíčku příliš neutahujte. Doporučené utažení zapalovací svíčky je o 1/2 až 3/4 otáčky (utahovací moment 20,33 Nm) poté, co se těsnění svíčky dosedne na těsnící plochu.

8. Nasadte koncovku kabelu zapalovací svíčky a kryt přístupového otvoru.

ÚDRŽBA LAPAČE JISKER

Lapač jisker po každých 100 hodinách provozu zkontrolujte a vyčistěte.

Lapač jisker je umístěn vedle tlumiče výfuku, který se během provozu velmi zahřívá. Před údržbou lapače jisker nechte motor zcela vychladnout. Kontrola a údržba lapače jisker:

1. Vyšroubujte dva šrouby a sundejte krycí trubku a lapač jisker.

2. Ze sítka lapače jisker kartáčem odstraňte uhlíkové usazeniny. Buďte opatrní, abyste sítko nepoškodili. V sítku lapače jisker nesmí být trhliny ani praskliny. Pokud je lapač jisker poškozený vyměňte ho.

3. Namontujte lapač jisker opačným postupem.

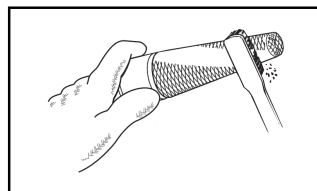

ÚDRŽBA

VYPOUŠTĚNÍ PALIVOVÉ NÁDRŽE / KARBURÁTORU

Aby nedocházelo k tvorbě úsad v palivovém systému, před uskladněním vypusťte palivo z nádrže a karburátoru.

1. S pomocí další osoby umístěte elektrocentrálu na vyvýšenou plošinu, jako je stůl nebo pracovní ponk.

2. Odšroubujte šrouby krytu údržby a sejměte boční krycí panel.

Vypouštění palivové nádrže:

3.1 Ujistěte se, že je multifunkční přepínač přepnutý do polohy „ON/ZAP.“

Vypuštění karburátoru:

3.2 Ujistěte se, že je multifunkční přepínač v poloze „OFF/VYP.“, v této poloze je palivový kohout zavřený, takže bude vypuštěno pouze palivo z karburátoru.

4. Přístup ke karburátoru je mezi motorem a vzduchovým filtrem. Najděte průhlednou hadičku z karburátoru, která míří dolů skrz základní desku elektrocentrály.

5. Připravte si vhodnou nádobu na zachycení benzínu a konec hadičky dejte do nádoby.

6. Plochým šroubovákem (není součástí dodávky) povolte vypouštěcí šroub karburátoru a vypusťte z karburátoru do nádoby veškerý benzín.

7. Po vypouštění paliva vypouštěcí šroub šroubovákem opět utáhněte.

POZNÁMKA: Před uložením elektrocentrály na delší dobu nezapomeňte vypustit karburátor.

8. Panel přístupového otvoru namontujte zpět.

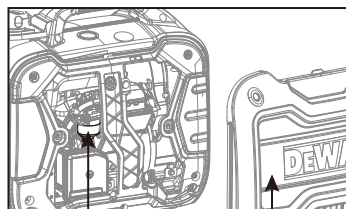

Karburátor

Přístupový kryt

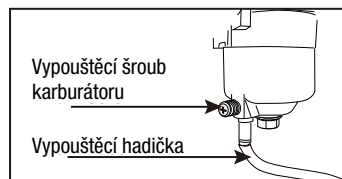

Vypouštěcí šroub karburátoru

Vypouštěcí hadička

ÚDRŽBA

VYPOUŠTĚNÍ/VÝMĚNA OLEJE

Vyměňujte olej podle doporučeného plánu údržby.

Pokud elektrocentrála pracuje při velkém zatížení nebo při vysokých okolních teplotách, vyměňujte olej ČASTĚJI. Pokud došlo ke znečištění vodou nebo nečistotami, je také nutné vypustit olej z klikové skříně. Výměna oleje při zahřátém motoru umožňuje úplné vypuštění oleje.

Výměna motorového oleje:

1. S pomocí další osoby umístíte elektrocentrálu na vyvýšenou plošinu, jako je stůl nebo pracovní ponk.

POZNÁMKA: Abyste předešli možnému úniku paliva z karburátoru, před vypuštěním oleje karburátor vypustíte.

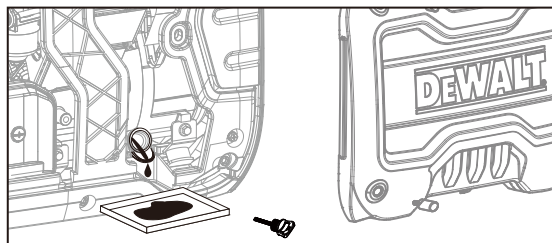

2. Odšroubujte šrouby krytu údržby a sejměte boční krycí panel.

3. Pod elektrocentrálu umístěte vhodnou nádobu na zachycení použitého oleje.

4. Vyšroubujte měrku oleje, aby olej mohl úplně vytéct.

POZNÁMKA: Nikdy nevyhazujte použitý motorový olej do odpadu nebo nevylévejte do kanalizace. Odevzdejte ho do místního recyklačního střediska nebo do autoservisu, zajistěte řádnou likvidaci oleje.

5. Ustavte elektrocentrálu do vodorovné polohy a doplňte motorový olej podle pokynů v části Kontrola/Doplnění motorového oleje v tomto návodu.

6. Namontujte zpět měrku oleje a pevně ji utáhněte. Otrěte veškerý rozlitý olej a znovu namontujte boční kryt.

PŘEPRAVA A SKLADOVÁNÍ

PŘEPRAVA ELEKTROCENTRÁLY

Abyste zabránili rozlítí paliva při přepravě, proveďte následující:

1. Utáhněte víčko palivové nádrže a otočte podtlakový pojistný ventil do polohy „OFF/ZAVŘENO“.
2. Nastavte spínač motoru do polohy „OFF/VYP.“.
3. Pokud je to možné, vypustte palivovou nádrž.
4. Přepravujte elektrocentrálu ve svislé poloze. Nikdy nepokládejte elektrocentrálu na bok nebo vzhůru nohama - ztíží se tím startování.

 **VÝSTRAHA:** Ve vozidle chraňte elektrocentrálu před přímým slunečním svitem. Pokud je elektrocentrále ponechána v uzavřeném vozidle po mnoho hodin, vysoká teplota by mohla způsobit odpařování paliva a vést k možnému výbuchu.

SKLADOVÁNÍ ELEKTROCENTRÁLY

Před uložením elektrocentrálu vypněte a nechte ji vychladnout na pokojovou teplotu. NIKDY nedávejte na ještě horkou elektrocentrálu žádný druh ochranného krytu. Nezakrývejte žádné ventilační otvory.

Pro správné uložení elektrocentrály postupujte podle níže uvedených postupů. Důrazně doporučujeme spustit elektrocentrálu jednou měsíčně na 20 až 30 minut. Zapojte malou zátěž, abyste zajistili správný výkon.

Na krátkou dobu (30 až 60 dní):	Na delší období (více než 60 dní):
<ul style="list-style-type: none">• Vypustte karburátor.• Odpojte záporný kabel od akumulátoru.• Přidejte stabilizátor do paliva: <p>U vašeho preferovaného stabilizátoru se řiďte pokyny a dávkováním. Nechte motor běžet 15 až 20 minut, aby se stabilizátor paliva smísil s benzínem a prošel karburátorem a poté doplňte palivo. Naplnění nádrže po rysku snižuje množství vzduchu v nádrži a pomáhá proti zhoršování kvality paliva.</p>	<ul style="list-style-type: none">• Odpojte záporný kabel od akumulátoru.• Vypustte palivovou nádrž a karburátor (viz „VYPOUŠTĚNÍ PALIVOVÉ NÁDRŽE“). NIKDY neskladujte elektrocentrálu s palivem v nádrži déle než dva měsíce.• Vyměňte motorový olej (viz „VÝMĚNA OLEJE“).

 **VÝSTRAHA:** Elektrocentrálu skladujte ve vodorovné poloze na chladném a suchém místě, mimo zdroje tepla, otevřeného plamene, jisker nebo zapalovacích plamínek.

LIKVIDACE PRODUKTU

Nevyhazujte použitou elektrocentrálu nebo její díly do domovního odpadu. Tento produkt obsahuje elektrické nebo elektronické součásti, které by měly být recyklovány. Odneste tento výrobek do místního recyklačního zařízení k zodpovědné likvidaci, abyste minimalizovali jeho dopad na životní prostředí.

Nevyhazujte použitý olej nebo palivo do odpadu nebo nevylévejte do kanalizace. Odevzdejte ho do místního recyklačního střediska nebo do autoservisu, zajistěte řádnou likvidaci oleje.

PRŮVODCE ŘEŠENÍM ZÁVAD

MOTOR NELZE NASTARTOVAT

Možná příčina	Řešení
Akumulátor není nabitý.	Nabijte akumulátor.
Spínač motoru je v poloze OFF/VYP.	Otočte spínač motoru do polohy ON/ZAP.
Není palivo.	Naplňte palivovou nádrž.
Starý benzin nebo voda v benzínu.	Vypusťte celý systém a naplňte čerstvým palivem.
Nízká hladina motorového oleje.	Motor je vybaven vypínáním při nízké hladině oleje. Pokud je hladina motorového oleje nízká, je nutné jej před nastartováním jednotky doplnit. Zkontrolujte hladinu motorového oleje a v případě potřeby doplňte.
Palivový kohout je v poloze OFF/ZAVŘENO.	Otočte palivový kohout do polohy ON/OTEVŘENO.
Zapalovací svíčka je vadná, zanesená nebo má nesprávnou mezeru.	Vyměňte zapalovací svíčku.
Motor uskladněn bez ošetření, vypuštění benzínu nebo natankovaný nekvalitním benzínem.	Vypusťte palivo. Doplňte nový benzin.
Ucpaný palivový filtr.	Vyměňte palivový filtr nebo kontaktujte servisní středisko.

MOTORU CHYBÍ VÝKON.

Možná příčina	Řešení
Znečištěný vzduchový filtr.	Zkontrolujte vložku vzduchového filtru. Vyčistěte. případně vyměňte.
Motor uskladněn bez ošetření, vypuštění benzínu nebo natankovaný nekvalitním benzínem.	Vypusťte palivo. Doplňte nový benzin. Pokud problém přetrvává, kontaktujte servisní středisko.

STŘÍDAVÁ ZÁSUVKA NEFUNGUJE.

Možná příčina	Řešení
Indikátor VÝSTUPNÍHO VÝKONU nesvíí a indikátor PŘETÍŽENÍ svítí.	Zkontrolujte střídavé spotřebiče. Zastavte a znovu spusťte motor. Zkontrolujte vstup chladicího vzduchu. Zastavte a znovu spusťte motor.
Vypadlý jistič střídavého okruhu.	Zkontrolujte jistič(e) stříd. okruhu a resetujte ho
Aktivovaný proudový chránič.	Resetujte proudový chránič.
Vadný připojený spotřebič.	Zkuste jiný spotřebič.

Pokud problém přetrvává i po vyzkoušení výše uvedených řešení, požádejte o pomoc nejbližší autorizované servisní středisko.

PARAMETRY

	Položka	DXGNI20E
Elektrocentrála	Typ	Tichý invertorový
	Jmenovitá frekvence (Hz)	50
	Jmenovité napětí (V)	230
	Trvalý výkon (kW)	1,8
	Spouštěcí výkon (kW)	2,0
	Účinník	1
	Ochrana proti přetížení (DC)	Bezpojistkový jistič
	Fáze	Jedna
Motor	Motor	80i
	Typ motoru	Jednoválcový, 4dobý, nucené chlazení vzduchem, OHV
	Zdvihový objem (cm ³)	79,7
	Typ paliva	Bezolovnatý benzín
	Objem palivové nádrže (l)	5
	Spotřeba paliva (g/(kW·h))	≤395
	Doba provozu (při jmenovitém výkonu) (h)	5
	Objem olejové náplně (l)	0,35
	Označení zapalovací svíčky	A5RTC
	Spouštění	Reverzní startér
Elektrocentrála	Délka × šířka × výška (mm)	498×335×459
	Čistá hmotnost (kg)	22

SCHÉMA ELEKTRICKÉHO ZAPOJENÍ

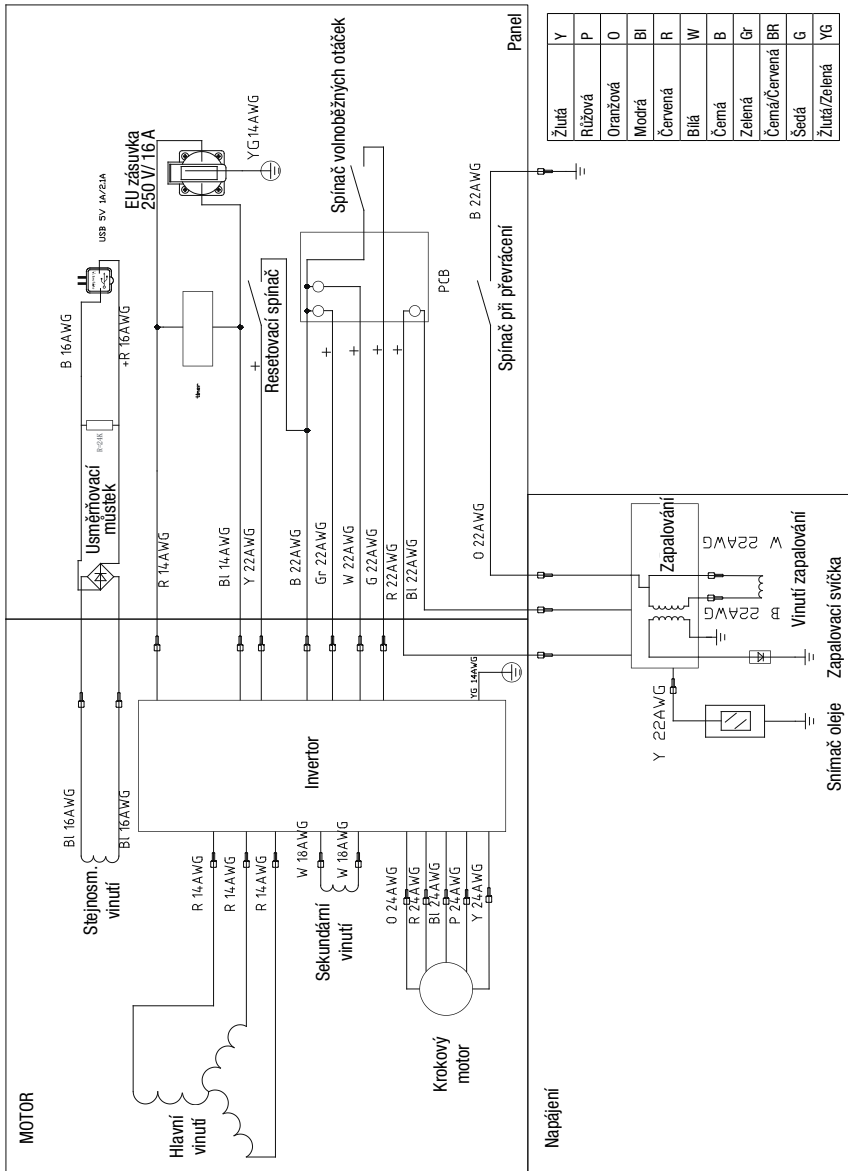

DEWALT®

Vyrábí a distribuuje pod licencí od:

Kat Power International, S.L.

Avda. Alguema 6C

17771 Sta. Llogaia Alguema, ŠPANĚLSKO

DeWALT®, GUARANTEED TOUGH® a žluté a černé barevné schéma jsou ochranné známky společnosti DeWALT Industrial Tool Co., používané na základě licence.

G9304G3301010