



D

Originalbetriebsanleitung

GB / AUS

Original instructions

F

Notice originale

CZ

Originální návod k použití

DK

Original brugsanvisning

EST

Originaalkasutusjuhend

FIN

Alkuperäiskäyttöohje

GR

Πρωτότυπο οδηγιών

LT

Originali naudojimo instrukcija

LV

Orģinālā ekspluatācijas instrukcija

N

Original bruksanvisning

NL

Oorspronkelijke gebruiksaanwijzing

RUS

Оригинальные инструкции

S

Bruksanvisning i original

SK

Originálny návod na použitie



D	Bedeutung der Symbole
GB / AUS	Meaning of the symbols
F	Signification des symboles
CZ	Význam symbolů
DK	Symbolernes betydning
EST	Sümbolite tähendus
FIN	Kuvamerkkien merkitys
GR	Σημασία των συμβόλων

LT	Žymėjimų reikšmė
LV	Apzīmējumu nozīme
N	Symbolenes betydning
NL	Betekenis van de symbolen
RUS	Значение СИМВОЛОВ
S	Symbolernas betydelse
SK	Význam symbolov



D	Achtung! Vor Inbetriebnahme Bedienungsanleitung lesen! Bedienungsanleitung für künftige Verwendungen aufbewahren.
GB / AUS	Warning! Read operating instructions before starting! Keep the operating instructions in a safe place for future use.
F	Attention! Veuillez soigneusement lire ces instructions de service avant de mettre la bétonnière en service! Conserver ces instructions de service pour tout utilisateur futur.
CZ	Pozor! Před uvedením do provozu si prostudujte návod k použití! Návod uschovejte pro případné další použití.
DK	Advarsel! Betjeningsforskriften skal læses inden maskinens brug! Bør opbevares til senere anvendelse.
EST	Tähelepanu! Enne seadme kasutuselevõtmist lugeda läbi kasutusjuhend! Hoidke see kasutusjuhend alles, et seda saaks ka edaspidi lugeda.
FIN	Huomio! Käyttöohjeet on luettava ennen käyttöönottoa! Säilytettävä tulevaa käyttöä varten.
GR	Προσοχή! Πριν τη θέση σε λειτουργία διαβάστε τις οδηγίες χειρισμού! Κρατήστε τις οδηγίες χρήσης σε ασφαλές μέρος για μελλοντική χρήση.
LT	Demésio! Prieš naudojant betono maišyklę būtina perskaityti šią instrukciją! Saugokite šią instrukciją tolimesniam naudojimui.
LV	Uzmanību! Izlasiet lietošanas instrukciju pirms darba sākšanas! Glabājiet šo instrukciju drošā vietā, lai arī vēlāk tā būtu pieejama.
N	OBS! Les bruksanvisningen før bruk! Skal oppbevares for senere bruk.
NL	Attentie! Voor de inbedrijfstelling de bedieningshandleiding lezen! Bewaar deze bedieningshandleiding voor alle toekomstige toepassingen.
RUS	Внимание! До запуска в работу необходимо прочитать руководство по эксплуатации! Сохранить инструкцию для использования в будущем.
S	Observera! Läs noga igenom bruksanvisningen innan du börjar använda maskinen! Förvara bruksanvisningen väl.
SK	Pozor! Pred uvedením do prevádzky si preštudujte návod na použitie! Návod si uschovajte pre prípad použitia v budúcnosti.



D	Achtung! Vor Wartungs- und Reparaturarbeiten Netzstecker ziehen!
GB / AUS	Warning! Pull the plug before maintenance and repair work!
F	Attention! Avant de procéder à des travaux de maintenance et de réparation, il est indispensable de débrancher la fiche secteur de la prise !
CZ	Pozor! Před údržbou a opravnými pracemi vždy odpojte stroj od sítě el. energie vytažením zástrčky ze zásuvky!
DK	Advarsel! Inden reparations- eller eftersynsarbejder bør netstikken tages fra!
EST	Tähelepanu! Enne hooldus- ja remonditööde alustamist tuleb pistik pistikupesast välja tõmmata!
FIN	Huomio! Verkkopistoke on vedettävä irti ennen huolto- ja korjaustöitä!
GR	Προσοχή! Πριν από τις εργασίες συντήρησης και επισκευής τραβήξτε το ρευματολήπτη από τηνπρίζα του ρεύματος!
LT	Demésio! Atliekant profilaktinius, arba remonto darbus būtina išjungti elektros srovę!
LV	Uzmanību! Izraujiet konta dakšu no ligzdas pirms apkopes un remontdarbiem.
N	OBS! Trekk nettstøpslet ut av stikkkontakten før det skal utføres vedlikeholdsarbeider og reparasjoner!
NL	Attentie! Voor onderhouds- en reparatiewerkzaamheden de stekker uit het stopcontact trekken!
RUS	Внимание! Перед проведением ремонтных и профилактических работ следует выдернуть сетевую вилку!
S	Observera! Drag alltid ut nätkontakten innan du börjar med några som helst underhållsarbeten och reparationer!
SK	Pozor! Pred údržbou a opravnými prácami vždy odpojte stroj zo siete elektrickej energie vytiahnutím zo zásuvky!

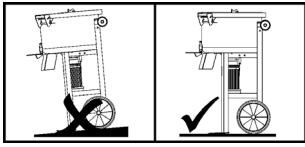

- D** **Achtung!** Den Betonmischer nur auf festem, ebenem (kippsicherem) Untergrund aufstellen und betreiben.
- GB / AUS** **Warning!** Set up and run the concrete mixer on a solid, level base only (where it will not tip over).
- F** **Attention!** La bétonnière doit être uniquement installée et exploitée sur un sol stable, plan (excluant tout risque de basculement).
- CZ** **Pozor!** Míchačka smí být provozována pouze na pevném, rovném (bez možnosti překlopení) podkladu!
- DK** **Advarsel!** Betonblandemaskinen bør kun opstilles og dreves på en fast og jævn plads (sikker mod kipning).
- EST** **Tähelepanu!** Segumasinat tohib paigutada ainult tugevale, tasasele (ümberkukkumist välistavale) aluspinnale.
- FIN** **Huomio!** Betoninsekoittimen saa pystyttää ja sitä saa käyttää vain tukevalla, tasaisella alustalla (jolla se ei voi kaatua).
- GR** **Προσοχή!** Τοποθετείτε και δουλεύετε την μπετοnière μόνο πάνω σε σταθερό, επίπεδο (ασφαλές από τυχόν ανατροπή) δάπεδο στήριξης.
- LT** **Demésio!** Betono maišyklę statyti bei dirbti su ja tik ant stipraus lygaus (stabilaus) pagrindo.
- LV** **Uzmanību!** Uzstādiet un lietojiet betona maisītāju tikai uz cieta, līdzena pamata (kur tas nevarēs apgāzties).
- N** **OBS!** Betongblanderens skal kun installeres og brukes på et fast, flatt (veltesikkert) underlag.
- NL** **Attentie!** De betonmixer alleen op een stevige, vlakke (kipveilige) ondergrond plaatsen en in werking stellen.
- RUS** **Внимание!** Устанавливать и эксплуатировать бетономешалку следует только на твердом, ровном (устойчивом) основании.
- S** **Observera!** Betongblandaren får endast ställas upp och användas på en stabil och jämn yta (så att den inte kan välta).
- SK** **Pozor!** Mieshačka môže byť v prevádzke iba na pevnom, rovnom (bez možnosti prevrátenia) poklade!

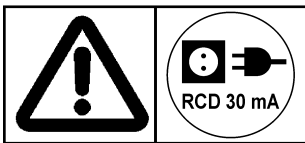

- D** **Achtung!** Gerät nur über einen Fehlerstromschutzschalter anschließen: 30 mA!
- GB / AUS** **Warning!** Only hook up the machine by means of a RCD-device: 30 mA!
- F** **Attention!** Connecter la machine uniquement via un disjoncteur différentiel : 30 mA
- CZ** **Pozor!** Stroj smí být připojen pouze přes ochranný spínač 30 mA!
- DK** **Advarsel!** Apparatet må kun tilsluttes via en overløbsikring: 30 mA.
- EST** **Tähelepanu!** Ühendada seade ainult läbi rikkevoolu kaitselüliti võimsusega: 30 mA.
- FIN** **Huomio!** Liitä laite vain vikavirtasuojakytkimen kautta: 30 mA
- GR** **Προσοχή!** Συνδέστε τη συσκευή μέσω διακόπτη προστασίας (ρελαί διαφυγής): 30 mA.
- LT** **Demésio!** Junkite prietaisą tik per automatinį apsauginį išjungiklį: 30 mA.
- LV** **Uzmanību!** Ierīci atļauts pieslēgt vienīgi ar noplūdes strāvas avārijas slēdzi: 30 mA.
- N** **OBS!** Apparatet må kun koples til på ved hjælp av feilstrømsvernebryteren: 30 mA.
- NL** **Attentie!** Toestel slechts via een aardlekschakelaar aansluiten: 30 mA.
- RUS** **Внимание!** Подключать устройство только через выключатель защиты от токов повреждения: 30 mA
- S** **Observera!** Använd bara apparaten tillsammans med en jordfelsbrytare: 30 mA.
- SK** **Pozor!** Stroj môže byť pripojený iba cez ochranný spínač 30 mA!

IP 44



- D** Maschine ist gegen Spritzwasser geschützt.
- GB / AUS** This machine is protected against splash water.
- F** La machine est protégée contre les projections d'eau.
- CZ** Stroj je chráněný proti tlakové vodě.
- DK** Maskinen er stænkvandbeskyttet.
- EST** Masin on kaitstud veepritsmete vastu.
- FIN** Kone on roiskevesisuojattu.
- GR** Η μηχανή προστατεύεται από πισίλισμα νερού.
- LT** Mašina turi apsaugą nuo vandens purslų.
- LV** Mašīna ir aizsargāta pret ūdens šļakatām.
- N** Maskinen er beskyttet mot sprutevann.
- NL** Machine is tegen spatwater beschermd.
- RUS** Машина защищена от брызг.
- S** Maskinen är skyddad mot sprutande vatten.
- SK** Stroj má ochranu proti tlakové vode.



- D** Das Produkt entspricht den produktspezifisch geltenden europäischen Richtlinien.
- GB / AUS** This product complies with European regulations specifically applicable to it.
- F** Le produit est conforme aux directives européennes applicables.
- CZ** Výrobek je v souladu s evropskými směnicemi platnými pro specifiku těchto produktů.
- DK** Produktet overholder de for produktet specifikt gældende EU-direktiver.
- EST** Toode vastab kehtivatele, tootespetsiifilistele Euroopa direktiividele.
- FIN** Tuote vastaa voimassa olevia tuotekohtaisia EU-direktiivejä.
- GR** Το προϊόν ανταποκρίνεται στις ειδικά γι' αυτό ισχύουσες Ευρωπαϊκές Οδηγίες.
- LT** Produktas atitinka šio produkto specifikos sąlygotus Europos Sąjungos direktyvų reikalavimus.
- LV** Produkts atbilst spēkā esošo produktam specifisko Eiropas direktīvu noteikumiem.
- N** Produktet tilsvarer de gjeldene europeiske produktspesifikke retningslinjene.
- NL** Het product stemt overeen met de productspecifiek geldige Europese richtlijnen.
- RUS** Продукт отвечает требованиям европейских директив, действующих для данного продукта.
- S** Produkten motsvarar de produktspecifika och gällande europeiska direktiven.
- SK** Výrobok zodpovedá daným špecifickým požiadavkám EU smerníc pre tyto produkty.



- D** Elektrische Geräte gehören nicht in den Hausmüll. Geräte, Zubehör und Verpackung einer umweltfreundlichen Wiederverwertung zuführen.
Gemäß der Europäischen Richtlinie 2012/19/EU über Elektro- und Elektronik-Altgeräte müssen nicht mehr gebrauchsfähige Elektrogeräte getrennt gesammelt und einer umweltgerechten Wiederverwertung zugeführt werden.
- GB** Electrical devices do not go into the domestic rubbish. Give devices, accessories and packaging to an eco-friendly recycling.
/ According to the European Directive 2012/19/EU on electrical and electronic scrap, electrical devices that are no longer serviceable
- AUS** must be separately collected and brought to a facility for an environmentally compatible recycling.
- F** Ne jamais jeter un appareil électrique aux ordures ménagères. Les appareils, les accessoires et les emballages doivent être recyclés de façon non-polluante.
Conformément à la directive européenne 2012/19/UE relative aux déchets d'équipements électriques et électroniques, les appareils électriques ne pouvant plus être utilisés doivent être collectés séparément et recyclés d'une manière respectueuse de l'environnement.
- CZ** Elektrosportřebiče nepatří do domácího odpadu. Zařízení, příslušenství a obal odevzdávejte k recyklaci šetřící životní prostředí.
Podle evropské směrnice 2012/19/EU o elektro- a elektronických starších přístrojích není nutné použíté elektropřístroje odděleně shromažďovat a dodávat k ekologické recyklaci.
- DK** Elektriske apparater må ikke bortskaffes med dagrenovationen. Apparater, tilbehør og emballagen skal tilføres en miljøvenlig genanvendelse.
I henhold til EU-direktivet 2012/19/EU om brugt elektronisk materiel skal brugte elektroniske apparater, der ikke længere kan bruges, indsamles separat til miljørigtig genbrug.
- EST** Elektrimootorid ei kuulu viskamisele tavalise prügi hulka. Vii elektrimootorid, lisad ja pakend keskkonda kaitsvasse materjalide ümbertöötlesesse.
Vastavalt EL direktiivile 2012/19/EL elektri- ja elektroonikaseadmete jäätmete kohta peab kasutuskõlbmatud seadmed sorteeritult koguma ja keskkonnasõbralikku taaskäitlusse viima.
- FIN** Sähkölaitteet eivät kuulu talousjätteisiin. Laitteet, lisälaitteet ja pakkausmateriaali on poistettava ympäristöystävälliseen kierrätykseen. Käytettyjä sähkö- ja elektroniikkalaitteita käsittelevän EU-direktiivin 2012/19/EU mukaisesti käyttökelvottomat sähkölaitteet on kerättävä erikseen ja kierätettävä ympäristöystävällisesti.
- GR** Οι ηλεκτρικές συσκευές δεν ανήκουν στα οικιακά απορρίμματα. Φροντίστε για τη διάθεση των συσκευών, των εξαρτημάτων και της συσκευασίας σε μια κατάλληλη εταιρία ανακύκλωσης.
Σύμφωνα με την Ευρωπαϊκή Οδηγία 2012/19/ΕΕ σχετικά με παλαιές ηλεκτρονικές και ηλεκτρικές συσκευές, δεν απαιτείται πλέον η ξεχωριστή περισυλλογή ηλεκτρικών συσκευών που λειτουργούν ακόμα, για να διοχετευθούν σε φιλική προς το περιβάλλον επαναχρησιμοποίηση.
- LT** Elektrinė įranga bei aksesuarai utilizuojami tik ekologiškai ją perdirbant. Nemesti kartu su šiukšlėmis!
Vadovaujantis ES direktyva 2012/19/ES dėl elektros ir elektroninės įrangos atliekų įgyvendinimo, nenaudotina įranga būtina kaupti surūšiuvus ir utilizuoti ekologiškai ją perdirbant.
- LV** Elektriskās ierīces nedrīkst izmest kopā ar sadzīves atkritumiem. Nododiet iekārtas, to piederumus, un iepakojumu atbilstošam atkritumu apsaimniekotājam.
Saskaņā ar ES direktīvu 2012/19/ES par elektrības un elektronikas ierīču atkritumiem, lietošanai nederīgās iekārtas jāsavāc šķīrotas un jānogādā videi draudzīgai atkārtotai pārstrādei.
- N** Elektriske apparater må ikke kastes sammen med husholdningsavfallet. Apparat, tilbehør og emballasje må innleveres for miljøvennlig gjenbruk.
I henhold til det europeiske direktivet 2012/19/EU angående utrangerte elektriske og elektroniske apparater må elektriske apparater som ikke lenger kan benyttes samles separat og tilføres den miljøvennlige gjenbrukskretsen.
- NL** Elektrische toestellen behoren niet in de huisafval. Toestellen, toebehoren en verpakking naar een milieuvriendelijk recycling brengen. Volgens de Europese Richtlijn 2012/19/EU over oude elektronische apparaten en electronica moeten niet meer bruikbare elektrische toestellen apart worden verzameld en een milieuvriendelijk recycling worden toegevoerd.
- RUS** Электрические приборы не удаляются в бытовой мусор. Устройства, принадлежности и упаковку направлять на утилизацию в соответствии с требованиями окружающей среды.
В соответствии с Европейской директивой 2012/19/ЕС по старым электрическим и электронным приборам больше непригодные к использованию электроприборы должны отдельно собираться и направляться на утилизацию в соответствии с требованиями защиты окружающей среды.
- S** Elektriska apparater bör inte slängas i soptunnan. Apparater, tillbehör och förpackning skall återvinnas på miljövänligt sätt.
Enligt det europeiska direktivet 2012/19/EU om gamla el- och elektronikapparater, måste elapparater som inte längre är driftsdugliga, samlas ihop åtskilt och tillföras en miljöriktig återanvändning.
- SK** Elektrické prístroje nepatria do domového odpadu. Pre prístroje, príslušenstvo a balenie zaistite recykláciu, ktorá nezaťažuje životné prostredie.
Podľa smernice 2012/19/EU o elektro- a elektronických starých prístrojoch, nie je potrebné tyto prístroje jednotlivu zhromažďovať a dodávať k ekologické recyklácii.

D	EG-Konformitätserklärung entsprechend der Richtlinie: 2006/42/EG
GB / AUS	EC Declaration of Conformity according to Directive: 2006/42/EC
F	Déclaration de conformité de la CE conformément à la directive: 2006/42/CE
CZ	ES-Prohlášení o shodě podle směrnice ES: 2006/42/ES
DK	EF-overensstemmelseserklæring i henhold til EF-direktiv: 2006/42/EF
EST	EL vastavusdeklaratsioon Vastavalt direktiivile: 2006/42/EÜ
FIN	EY-vaatimusten mukaisuusvakuutus vastaa EY-direktiiviä: 2006/42 EG
GR	Δήλωση Συμμόρφωσης ΕΚ σύμφωνα με την οδηγία της ΕΚ: 2006/42/ΕΚ
LT	EB atitikties deklaracija Laikantis direktyvos: 2006/42/EB
LV	ES atbilstības paziņojums Saskaņā ar direktīvu: 2006/42/EK
N	EF-konformitetserklæring tilsvare EF-direktiv: 2006/42 EF
NL	EG-Verklaring van overeenstemming volgens richtlijn: 2006/42/EG
RUS	Заявление о соответствии требованиям Европейского Союза Согласно директиве ЕС: 2006/42/EC
S	EG-konformitetsförklaring motsvarande EG-direktiv: 2006/42/EG
SK	ES-Prehlásenie o zhode podľa smernice ES: 2006/42/ES

D	Hiermit erklären wir	EST	Käesolevaga tõendame	N	Herved erklærer vi
GB AUS	We herewith declare	FIN	Yrityksemme	NL	Hiermede verklaren wij
F	Par la présente, nous	GR	Με το έγγραφό μας αυτό δηλώνουμε, εμείς η	RUS	Настоящим мы
CZ	De a tímto prohlašujeme	LT	Šiuo patvirtiname	S	Härmed förklarar vi
DK	Hermed erklærer vi	LV	Ar šo apliecinām	SK	Prehlašujeme

Altrad Lescha GmbH, Josef Drexler Straße 8, 89331 Burgau - Germany

D	in alleiniger Verantwortung, dass das Produkt « Betonmischer LZ 140 » (Serien-Nr./Baujahr: siehe letzte Seite) konform ist mit den Bestimmungen der o. a. EG-Richtlinie, sowie mit den Bestimmungen folgender weiterer Richtlinien:
GB AUS	under our sole responsibility, that the product « Concrete mixer LZ 140 » (Serial number / Year of construction: see last page) is conform with the above mentioned EC directives as well as with the provisions of the guidelines below:
F	déclarons sous notre responsabilité exclusive que le produit « Bétonnière LZ 140 » (Numéro de série / Année de construction: voir la dernière page) est conforme aux dispositions de la directive CE susnommée ainsi qu'aux dispositions des directives suivantes:
CZ	na vlastní zodpovědnost, že výrobek « Michačky na beton LZ 140 » (Seriové číslo / Rok výroby: viz poslední strana) odpovídá ustanovením ESsměrnicím, rovněž ustanovením následných směrnic:
DK	på eget ansvar, at produkt « Betonblandemaskine LZ 140 » (Serienummer / Produktionsår: se sidste side) stemmer overens med forskrifterne i de ovennævnte EF-direktiver samt med forskrifterne i følgende yderligere direktiver:
EST	täie vastutuse juures, et toode « Betoonisegur LZ 100 » (Seerjanumber / Ehitusaasta: vaata viimasel lehel) on kooskõlas ülalnimetatud EÜ direktiividega ning direktiivide sätetega:
FIN	ilmoittaa täten yksinomaisella vastuulla, että tuote « Betoninsekoituskone LZ 140 » (Sarjanumero / Valmistusvuosi: katso viimeinen sivu) on yhdenmukainen ylämainittujen EY-direktiivien määräysten kanssa sekä seuraavien direktiivien määräysten kanssa:
GR	δηλώνουμε με αποκλειστική μας ευθύνη, ότι το προϊόν « Μηχανή μάλαξης σκυροδέματος LZ 140 » (Αριθμός σειράς / έτος κατασκευής: βλέπε τελευταία σελίδα) είναι συμμορφωμένο με τους κανονισμούς των παραπάνω αναφερόμενων οδηγιών της ΕΚ, καθώς και με τις παρακάτω αναφερόμενες περαιτέρω οδηγίες:
LT	būdami pilnutinai atsakingi, kad gaminys « Betonmaišė LZ 140 » (Eilės numeris / Konstruėšanas gads: žr. paskutiniame puslapyje) atitinka aukščiau nurodytų ES direktyvų ir direktyvų nuostatas:
LV	ar pilnu atbildību, ka produkts « Betona maisītājs LZ 140 » (Sērijas numurs / pagaminimo metai: skatīt pēdējā lapaspusē) atbilst iepriekš minētajām EK direktīvām un direktīvu nosacījumiem:
N	seg eneansvarlig for at produktet « Betongblandemaskin LZ 140 » (Serienummer / Byggeår: se siste side) er konform med bestemmelsene i EU-direktivene som er nevnt over og bestemmelsene i direktivene som er nevnt nedenfor:
NL	in uitsluitende verantwoordelijkheid, dat het product « Betonmixer LZ 140 » (Serienummer / Bouwjaar: zie laatste pagina) aan de bepalingen van de boven vermelde EG-richtlijnen alsook aan de bepalingen van de volgende verdere richtlijnen beantwoordt:
RUS	заявляем под единоличную ответственность, что продукт « бетономешалки LZ 140 » (Серийный номер / год изготовления: см. на последней странице) соответствует положениям вышеназванных директив ЕС, а также положениям следующих дополнительных директив:
S	med ensamtt ansvar att produkten « Betongblandare LZ 140 » (Serienummer / tillverkningsår: se sista sidan) är konform med bestämmelserna i ovannämnda EG-direktiv, samt med bestämmelserna i dessa följande direktiv:
SK	na vlastnú zodpovednosť, že výrobok « Miešačka betona LZ 140 » (Seriové číslo / Výrobný rok: viz posledná strana) zodpovedá daným požiadavkám ES smerníc a ustanoveniam následujúcich smerníc:

D	Folgende harmonisierte Normen wurden angewandt:	LT	Taikytos šios:
GB / AUS	Following harmonized standards have been applied:	LV	Ir piemērotas šādas harmonizētas normas:
F	Les normes harmonisées suivantes ont été appliquées:	N	Følgende harmoniserte normer ble benyttet:
CZ	Následující normy byly použity:	NL	De volgende geharmoniseerde normen werden toegepast:
DK	Følgende harmoniserede standarder er anvendt:	RUS	Были применены следующие согласованные стандарты:
EST	Kohaldatud on järgmisi ühtlustatud norme:	S	Följande passande normer har använts:
FIN	Seuraavia harmonisoituja normeja on käytetty:	SK	Následujúce normy byly použité:
GR	Εφαρμόστηκαν τα παρακάτω εναρμονισμένα πρότυπα:		

EN 12151:2007; EN 60204-1:2006+A1; EN 55014-1:2006+A1:2009+A2:2011; EN 55014-2:1997+A1:2001+A2:2008; EN 61000-3-2:3014; EN 61000-3-3:2013

D	Konformitätsbewertungsverfahren: 2000/14/EG - Anhang V. Schalleistungspegel L_{WA} gemessen/garantiert: 83 / 84 dB(A)
GB / AUS	conformity assessment procedure: 2000/14/EC - Appendix V Measured and guaranteed level of the acoustic output: 83 / 84 dB(A)
F	procédure de l'estimation de la conformité: 2000/14/CE - L'appendice V. Niveau de puissance sonore mesuré et garanti: 83 / 84 dB(A)
CZ	Hodnoty shody se řídí podle:2000/14/ES - Příloha V. Měřená a zaručená hladina: 83 / 84 dB(A)
DK	Overensstemmelsesvurderingsprocedure: 2000/14/EF - Appendiks V. Målt og garanteret lydeffektniveau: 83 / 84 dB(A)
EST	Vastavuse hindamise meetod: 2000/14/EÜ – lisa V. Müratase L_{WA} mõõdetud/garanteeritud: 83 / 84 dB(A)
FIN	Yhdenmukaisuuden arviointimenetelmä: 2000/14/EY – liite V. Mitattu ja taattu äänen tehotaso: 83 / 84 dB(A)
GR	Διαδικασία αξιολόγησης συμμόρφωσης: 2000/14/EK-Παράρτημα V. μετρημένο και εγγυημένο επίπεδο ακουστικής εκπομπής: 83 / 84 dB(A)
LT	Atitikties įvertinimo metodas: 2000/14/EB – V priedas. Triukšmo akustinio galingumo lygis L_{WA} – išmatuotas/garantuotas: 83 / 84 dB(A)
LV	Atbilstības novērtēšanas metode: 2000/14/EK - Pielikums V. Trokšņa līmenis L_{WA} mērīts/ garantēts: 83 / 84 dB(A)
N	Samsvarsvurderingsprosess: 2000/14/EC - Vedlegg V. Målt og garantert lydeffektnivå: 83 / 84 dB(A)
NL	Conformiteit-beoordeling-procedures: 2000/14/EG - Aanhangsel V. Gemeten en gegarandeerd geluidsniveau: 83 / 84 dB(A)
RUS	Соответствие оценка процедура: 2000/14/EG – Приложение V. замеренный и гарантированный уровень звуковой мощности: 83/84 dB(A)
S	Förfarande för konformitetsvärdering: 2000/14/EC - Bilaga V. Uppmätt och garanterad bullernivå: 83 / 84 dB(A)
SK	Hodnoty shody sa riadia podľa: 2000/14/ES-Příloha V. Hladina akustického tlaku L_{WA} namerená/garantovaná: 83 / 84 dB(A)

D	Bevollmächtigter zur Zusammenstellung der technischen Unterlagen:
GB / AUS	Duly authorised person for the compilation of technical documents:
F	Responsable de l'établissement des documentations techniques:
CZ	Zplnomocněná osoba pro tvorbu technických podkladů:
DK	Autoriseret til fremstilling af den tekniske dokumentation:
EST	Tehniliste dokumentide alleshoidmine:
FIN	Teknisten asiakirjojen kokoamiseen valtuutettu henkilö:
GR	Εξουσιοδοτημένος για τη σύνθεση των τεχνικών εγγράφων:
LT	Techninių dokumentų saugojimas:
LV	Tehnisko dokumentu saglabāšana:
N	Ansvarlig for sammenstilling av den tekniske dokumentasjonen:
NL	Gemachtigde voor het opmaken van technische documenten:
RUS	Уполномоченный по составлению технической документации:
S	Ansvarig för sammanställning av de tekniska underlagen:
SK	Zplnomocnená osoba pre technické podklady:

Altrad Lescha GmbH, Josef Drexler Straße 8, 89331 Burgau - Germany

Ahlen, 31.01.2018

i.A. 
i.A. G. Koppstein, Konstruktionsleitung

Sie haben mit dem Kauf dieses Mixers ein hochwertiges, ausge-
reiftes und leistungsstarkes Gerät erworben.

Bewahren Sie die Betriebsanleitung für künftige Verwendungen
auf.





Bevor Sie das Gerät in Betrieb nehmen, müssen Sie diese Bedienungsanleitung gelesen und alle angegebenen Hinweise beachtet und verstanden haben.

Inhalt

Bedeutung der Symbole	3
EG-Konformitätserklärung	7
Symbole Betriebsanleitung	9
Bestimmungsgemäßer Gebrauch	9
Restrisiken	9
Betriebszeiten	9
Sicherheitshinweise	9
Inbetriebnahme / Ein- und Ausschalten	10
Das Mischen	11
Transport	11
Lagerung	11
Reinigung	11
Wartung	11
Instandsetzung	11
Betriebsstörungen	12
Garantie	12
Technische Daten	67
Schaltplan	68
Ersatzteile	69

Symbole Betriebsanleitung

 **Drohende Gefahr oder gefährliche Situation.** Das Nichtbeachten dieser Hinweise kann Verletzungen zur Folge haben oder zu Sachbeschädigung führen.

 **Wichtige Hinweise zum sachgerechten Umgang.** Das Nichtbeachten dieser Hinweise kann zu Störungen führen.

 **Benutzerhinweise.** Diese Hinweise helfen Ihnen, alle Funktionen optimal zu nutzen.

 **Montage, Bedienung und Wartung.** Hier wird Ihnen genau erklärt, was Sie tun müssen.

Bestimmungsgemäßer Gebrauch

- Der Mixer ist einsetzbar bei Heim- und Profiarbeiten zum Mischen von Mörtel, Kleber, Gips, Verfugungsmaterialien, Spachtelmasse, Beschichtungsmasse, Kalk, Kunststoffe, Granulate, Epoxydharze, feuerfeste Materialien.
- Zum bestimmungsgemäßen Gebrauch gehört auch die Einhaltung der vom Hersteller vorgeschriebenen Betriebs-, Wartungs- und Instandsetzungsbedingungen und die Befolgung der in der Anleitung enthaltenen Sicherheitshinweise.
- Jeder weiter darüber hinausgehende Gebrauch insbesondere das Mischen von brennbaren oder explosiven Stoffen ( Feuer- und Explosionsgefahr) und der Einsatz im Lebensmittelbereich gilt als nicht bestimmungsgemäß. Für hieraus resultie-

rende Schäden jeder Art haftet der Hersteller nicht: → das Risiko trägt allein der Benutzer.

- Eigenmächtige Veränderungen an der Maschine schließen eine Haftung des Herstellers für daraus entstehende Schäden jeder Art aus.
- Das Gerät darf nur von Personen gerüstet, genutzt und gewartet werden, die damit vertraut und über die Gefahren unterrichtet sind. Instandsetzungsarbeiten dürfen nur durch uns bzw. durch von uns benannte Kundendienststellen durchgeführt werden.

Restrisiken

 Auch bei bestimmungsgemäßer Verwendung können trotz Einhaltung aller einschlägigen Sicherheitsbestimmungen aufgrund der durch den Verwendungszweck bestimmten Konstruktion noch Restrisiken bestehen.

Restrisiken können minimiert werden, wenn die „Sicherheitshinweise“ und die „Bestimmungsgemäße Verwendung“, sowie die Betriebsanleitung insgesamt beachtet werden.

Rücksichtnahme und Vorsicht verringern das Risiko von Personenverletzungen und Beschädigungen.

- Verletzungsgefahr der Finger und Hände, wenn Sie mit der Hand in die laufende Mischtrommel greifen. Ein Schutz gegen die Gefahr des Erfassens oder Aufwickelns durch die umlaufenden Rührgitter ist nicht praktikabel (siehe EN 12151).
- Gefährdung durch Strom, bei Verwendung nicht ordnungsgemäßer Anschlussleitungen.
- Berührung spannungsführender Teile bei geöffneten elektrischen Bauteilen.

Des Weiteren können trotz aller getroffener Vorkehrungen nicht offensichtliche Restrisiken bestehen.

Betriebszeiten

Gemäß der Maschinenlärmschutzverordnung vom September 2002 dürfen Betonmischer in reinen, allgemeinen und besonderen Wohngebieten, Kleinsiedlungsgebieten, Sondergebieten, die der Erholung dienen, Kur- und Klinikgebieten und Gebieten für die Fremdenbeherbergung sowie auf dem Gelände von Krankenhäusern und Pflegeanstalten an Sonn- und Feiertagen sowie an Werktagen von **20.00 bis 7.00** Uhr nicht in Betrieb genommen werden.

Bitte beachten Sie auch die regionalen Vorschriften zum Lärmschutz.

Sicherheitshinweise

 **Beachten Sie die nachfolgenden Hinweise, um sich selbst und andere vor möglichen Gefahren und Verletzungen zu schützen.**

- Im Arbeitsbereich die örtlichen Unfallverhütungsvorschriften und Sicherheitsbestimmungen beachten.
-  Zement oder Zusätze nicht berühren, einatmen (Staubentwicklung) oder einnehmen. Beim Füllen und Entleeren der Mischtrommel persönliche Schutzkleidung (Handschuhe, Schutzbrille, Staubschutzmaske) tragen.
- Den Mixer nur auf festen, ebenen (kippsicheren) Untergrund aufstellen und betreiben.

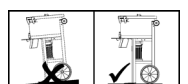

- Standplatz von Stolpergefahren freihalten.
- Es ist für ausreichende Lichtverhältnisse zu sorgen.
- Der Bedienende ist im Arbeitsbereich gegenüber Dritten verantwortlich.
- Kinder vom Mischer fernhalten.
- Jugendliche unter 16 Jahren dürfen den Mischer nicht bedienen.
- Mischer nur für die unter „Bestimmungsgemäßer Gebrauch“ aufgeführten Arbeiten einsetzen.
- Maschine oder Teile an der Maschine nicht verändern.
- Defekte bzw. beschädigte Teile an der Maschine unverzüglich austauschen.
- Inbetriebnahme des Mixers nur mit vollständigen und unbeschädigten Schutzvorrichtungen.
- Nur bei laufendem Motor die Mischtrommel füllen und entleeren.
- Drehzahl des Motors nicht ändern, denn diese regelt die sichere maximale Arbeitsgeschwindigkeit und schützt den Motor und alle sich drehenden Teile vor Schaden durch übermäßige Geschwindigkeit.
- Unbedingt Netzstecker ziehen vor:
 - Versetzen und Transport
 - Reinigungs-, Wartungs- und Instandsetzungsarbeiten
 - Beseitigung von Störungen
 - Überprüfungen der Anschlussleitungen, ob diese verschlungen oder beschädigt sind
 - Verlassen (auch bei kurzzeitigen Unterbrechungen)
- Überprüfen Sie die Maschine auf eventuelle Beschädigungen:
 - Vor weiterem Gebrauch des Gerätes müssen Schutzvorrichtungen sorgfältig auf ihre einwandfreie und bestimmungsgemäße Funktion untersucht werden.
 - Überprüfen Sie, ob die beweglichen Teile einwandfrei funktionieren und nicht klemmen oder ob Teile beschädigt sind. Sämtliche Teile müssen richtig montiert sein und alle Bedingungen erfüllen, um einwandfreien Betrieb des Gerätes sicherzustellen.
 - Beschädigte Schutzvorrichtungen und Teile müssen sachgemäß durch eine anerkannte Fachwerkstatt repariert oder ausgewechselt werden, soweit nichts anderes in der Gebrauchsanweisung angegeben ist.
 - Beschädigte oder unleserliche Sicherheitsaufkleber sind zu ersetzen.
- Bewahren Sie unbenutzte Geräte an einem trockenen, verschlossenen Ort außerhalb der Reichweite von Kindern auf.

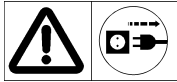

Nicht schutzisolierter Mischer (Schutzklasse I)



- Nicht an **Haussteckdosen** anschließen.
- Nur über einen **besonderen Speisepunkt** (z. B. Baustromverteiler mit Fehlerstrom-Schutzschalter 30 mA Auslösestrom) anschließen.





Elektrische Sicherheit

Bei Nichtbeachtung besteht Lebensgefahr!

- Ausführung der Anschlussleitungen nach IEC 60245 (H 07 RN-F) mit einem Aderquerschnitt von mindestens
 - ⇒ 3 x 1,5 mm² bei einer Kabellänge bis max. 25 m
 - ⇒ 3 x 2,5 mm² bei einer Kabellänge über 25 m

- Nur Anschlussleitungen mit einer spritzwassergeschützten  Gummisteckvorrichtung für erschwerte Bedingungen  benutzen.
- Lange und dünne Anschlussleitungen erzeugen einen Spannungsabfall. Der Motor erreicht nicht mehr seine maximale Leistung, die Funktion des Gerätes wird reduziert.
- Bei Verwendung einer Kabeltrommel das Kabel vollständig abwickeln.
- Anschlussleitungen nicht für Zwecke verwenden, für die es nicht bestimmt ist. Schützen Sie das Kabel vor Hitze, Öl und scharfen Kanten. Anschlussleitung nicht zum Herausziehen des Steckers aus der Steckdose verwenden.
- Anschlussleitungen vor Gebrauch auf defekte Stellen oder Alterung untersuchen.
- Niemals defekte Anschlussleitungen verwenden.
- Beim Verlegen der Anschlussleitung darauf achten, dass sie nicht gequetscht, geknickt und die Steckverbindung nicht nass wird.
- Keine provisorischen Elektroanschlüsse einsetzen.
- Schutzeinrichtungen niemals überbrücken oder außer Betrieb setzen.
- Nur über einen Fehlerstrom-Schutzschalter anschließen (30 mA).



-  Der Elektroanschluss bzw. Reparaturen am Elektroanschluss hat durch einen konzessionierten Elektrofachmann zu erfolgen, wobei die örtlichen Vorschriften insbesondere hinsichtlich der Schutzmaßnahmen zu beachten sind.
-  Reparaturen an elektrischen Teilen der Maschine haben durch den Hersteller bzw. von ihm benannte Firmen zu erfolgen.
-  Nur Originalersatzteile verwenden. Durch den Gebrauch anderer Ersatzteile können Unfälle für den Benutzer entstehen. Für hieraus resultierende Schäden haftet der Hersteller nicht.

Inbetriebnahme

-  **Alle Sicherheitshinweise beachten.**

Aufstellen der Maschine:

- Maschine auf festem und ebenem Untergrund aufstellen.
- Ein Einsinken der Maschine in den Boden vermeiden.  Unfallverhütungsvorschriften beachten (Kippgefahr).
- Beachten Sie beim Aufstellen der Maschine, dass ein ungehindertes Entleeren der Mischtrommel gewährleistet ist.

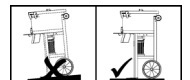

Ein- und Ausschalten

Vergewissern Sie sich,

- dass alle Schutzeinrichtungen des Mixers vorhanden und vorschriftsmäßig montiert sind.
- dass alle Sicherheitshinweise beachtet wurden.

- Den Motor nur am Schalter ein- und ausschalten.
- Bei Stromausfall schaltet die Maschine automatisch ab. Zum Wiedereinschalten den Schalter erneut betätigen.

Motorschutz

Der Motor ist mit einem Temperaturwächter ausgerüstet. Der Temperaturwächter schaltet bei Überlastung (Überhitzung) den Motor selbsttätig ab. Die Maschine kann nach einer Abkühlpause wieder eingeschaltet werden.

Das Mischen

- Mischer nur für die unter „Bestimmungsgemäßer Gebrauch“ aufgeführten Arbeiten einsetzen.
- Standfestigkeit des Mixers überprüfen.
- Füllen und entleeren der Mischtrommel nur bei laufendem Motor.
- Nennfüllmenge beachten!
- Eine elektrische Sicherheitsabschaltung verhindert den Betrieb bei geöffnetem Schutzgitter. Vor Inbetriebnahme die Funktion der Sicherheitsabschaltung überprüfen.

Mischgut herstellen:

1. Schutzgitter schließen.
2. Mischer einschalten.
3. Wasser und Zuschlagstoffe (Sand, ...) einfüllen.
4. Bindemittel (Zement, Kalk, ...) zugeben.
5. Punkt 3 und 4 solange wiederholen bis das erforderliche Mischverhältnis erreicht ist.
6. Mischgut gut durchmischen lassen.

Für die Zusammensetzung und Güte des Mischgutes holen Sie den Rat eines Fachmannes ein.

Vorgefertigte Mischungen herstellen:

Mischverhältnisse und Angaben auf der Verpackung des Herstellers beachten.

1. Schutzgitter schließen.
2. Mischer einschalten.
3. Erforderliche Wassermenge einfüllen
4. Auf dem Schutzgitter befindet sich ein Sackaufreißer, mit dem die abgepackte Mischung aufgerissen und der Trommel zugegeben wird.
5. Mischgut gut durchmischen lassen.

Entleeren der Mischtrommel:

Das Entleeren erfolgt über eine Bodenöffnung, die durch betätigen eines Hebels geöffnet wird.

 Hinweise zum Entleeren siehe S. 64

Transport



Vor jedem Transport Netzstecker ziehen.

 Verladen siehe S. 66

Lagerung

Um die Lebensdauer eines Mixers zu verlängern und ein leichtgängiges Bedienen zu gewährleisten sollte dieser vor einer längeren Lagerung gründlich gereinigt und bewegliche Teile mit einem umweltfreundlichen Sprühöl behandelt werden.

Reinigung

Zusätzliche Sicherheitshinweise



Vor jeder Reinigung Netzstecker ziehen.

- Maschine ausschalten und Netzstecker ziehen, wenn Reinigungsarbeiten ein direktes Handanlegen an der Maschine (auch mit Bürste, Schaber, Lappen etc.) erfordern. Während dieser Reinigungsarbeiten die Maschine nicht in Betrieb nehmen.
- Zum Reinigen entfernte Schutzeinrichtungen müssen unbedingt wieder ordnungsgemäß angebracht werden.
- Motor und Schalter nicht direkt mit einem Wasserstrahl abspritzen.
- Rührwerkkopf zum Reinigen abnehmen ( siehe S. 65)

 Antriebswelle nur mit Lappen oder Bürste reinigen. Kein Wasser oder Lösungsmittel verwenden.

Hinweise zum Reinigen:

- Vor einer längeren Arbeitspause und nach Arbeitsende den Mischer innen und außen reinigen.
- Die Mischtrommel nicht mit harten Gegenständen (Hammer, Schaufel usw.) abklopfen. Eine verbeulte Mischtrommel beeinträchtigt den Mischvorgang und lässt sich zudem schwer reinigen.

Wartung

Der Mischer ist weitgehend wartungsfrei.

Mischtrommel und Antriebswelle haben Kugellagerungen mit Dauerschmierung.

Zur Werterhaltung und einer langen Lebensdauer den Mischer wie unter „Lagerung und Reinigung“ beschrieben behandeln. Zudem sollte der Mischer regelmäßig auf Verschleiß und Funktionsmängel überprüft werden. Dies gilt besonders für bewegliche Teile, Schraubverbindungen, Schutzvorrichtungen und elektrische Teile.

Instandsetzung



Vor jeder Instandsetzung Netzstecker ziehen.

- Maschine ausschalten und Netzstecker ziehen, wenn Instandsetzungsarbeiten erforderlich sind. Während des Instandsetzens die Maschine nicht in Betrieb nehmen.
- Zum Instandsetzen entfernte Schutzeinrichtungen müssen unbedingt wieder ordnungsgemäß angebracht werden.
- Instandsetzungsarbeiten an elektrischen Teilen der Maschine oder an Teilen, die den elektrischen Einbauraum betreffen, haben durch den Hersteller bzw. von ihm benannte Firmen zu erfolgen.
- Nur Original-Ersatzteile verwenden und diese nicht verändern. Sonst keine Haftung!

Betriebsstörungen

Störung	mögliche Ursache	Beseitigung
Motor läuft nicht an	<ul style="list-style-type: none"> ⇒ Netzspannung fehlt ⇒ Anschlusskabel defekt ⇒ Motor überlastet. Temperaturwächter ist ausgelöst ⇒ Schalter defekt oder ein Kabel im Schalter ist nicht angeschlossen ⇒ Schutzgitter nicht geschlossen 	<ul style="list-style-type: none"> ⇒ Absicherung überprüfen ⇒ überprüfen lassen bzw. erneuern (Elektrofachmann) ⇒ Motor abkühlen lassen ⇒ Schalter überprüfen bzw. austauschen lassen ⇒ Schutzgitter schließen
Motor brummt, läuft aber nicht an	<ul style="list-style-type: none"> ⇒ Mischwerk blockiert ⇒ Zu viel Mischgut in der Trommel (Füllmenge überschritten) ⇒ Kondensator defekt 	<ul style="list-style-type: none"> ⇒ Maschine abschalten, Netzstecker ziehen und die Trommel reinigen ⇒ Evtl. Schalter mehrmals betätigen oder Rührwerk gegen den Uhrzeiger zurückdrehen kein Erfolg? ⇒ Trommel entleeren ⇒ Maschine zur Reparatur an Hersteller bzw. von ihm benannte Firma
Bei geöffnetem Schutzgitter schaltet der Motor nicht ab	<ul style="list-style-type: none"> ⇒ Sicherheitsabschaltung ist nicht ausgelöst 	<ul style="list-style-type: none"> ⇒ Sicherheitsabschaltung überprüfen bzw. austauschen lassen
Gerät läuft an, blockiert jedoch bei geringer Belastung und schaltet evtl. automatisch ab	<ul style="list-style-type: none"> ⇒ Verlängerungskabel zu lang oder zu kleiner Querschnitt. ⇒ Steckdose zu weit vom Hauptanschluss und zu kleiner Querschnitt der Anschlussleitung. 	<ul style="list-style-type: none"> ⇒ Verlängerungskabel mindestens 1,5 mm² bei maximal 25 m Länge. Bei längerem Kabel Querschnitt mindestens 2,5 mm².

Garantie

Bitte beachten Sie die beiliegende Garantieerklärung.

Vous venez d'acquérir une puissante mélangeur haut de gamme dont la construction a été étudiée dans les moindres détails pour assurer un malaxage parfait.

Par conséquent, nous vous demandons de conserver les instructions de service en lieu sûr pour une utilisation ultérieure en cas de besoin.







Avant de mettre la bétonnière en marche, il est indispensable que vous ayez lu ces instructions de service et que vous ayez observé et compris toutes les informations et consignes qui y sont mentionnées.

Table des matières

Signification des symboles	3
Déclaration de conformité de la CE	7
Symboles utilisés dans cette notice d'utilisation	16
Utilisation conforme	16
Risques résiduels	16
Tranches horaires	16
Consignes de sécurité	16
Mise en service / Marche / Arrêt de le mélangeur	18
Le malaxage	18
Transport	18
Entreposage	18
Nettoyage	18
Entretien	19
Réparation / Maintenance	19
Dérangements fonctionnels	19
Garantie	19
Caractéristiques techniques	67
Plan de montage	68
Pièces de rechange	69

Symboles utilisés dans cette notice d'utilisation

-  **Danger imminent ou situation dangereuse.** L'inobservation de ces indications peut entraîner des blessures ou des dégâts matériels.
-  **Indications importantes pour un emploi conforme à l'usage prévu.** L'inobservation de ces indications peut provoquer des dysfonctionnements.
-  **Indications pour l'utilisateur.** Ces indications sont d'une aide précieuse pour un emploi optimal des différentes fonctions.
-  **Montage, exploitation et maintenance.** Ce symbole attire votre attention sur ce que vous devez faire.

Utilisation conforme

- Le mélangeur, pour professionnels et bricoleurs, sert à mélanger le mortier, la colle, le plâtre, les matériaux de jointoyage, le mastic, les revêtements, la chaux, les matières plastiques, les granulés, les résines époxy, les matériaux réfractaires.
- On entend également par utilisation conforme le respect des conditions de service, de réparation et de maintenance prescrites par le constructeur de la machine de même que le stricte respect des consignes de sécurité stipulées dans ces instructions de service.

- Tout autre type d'utilisation dépassant le cadre spécifié ci-dessus, plus particulièrement le malaxage de substances combustibles ou explosives ( risque d'incendie et d'explosion) et une utilisation dans le secteur alimentaire sont considérés comme n'étant pas conformes. Le constructeur décline toute responsabilité en cas de dommages qui résulteraient d'une utilisation non conforme.

→ **Seul l'utilisateur est responsable des risques encourus.**

- Le constructeur décline toute responsabilité pour les dommages provoqués par les modifications de l'appareil effectuées par l'utilisateur.
- L'appareil ne doit être utilisé, entretenu et ajusté que par des personnes connaissant l'appareil et averties des risques qui y sont liés. Les réparations demeurent strictement réservées à notre SAV ou à un service après-vente nommé par nos soins.

Risques résiduels

 Même un emploi conforme à l'usage prévu et le respect des consignes de sécurité applicables en la matière ne sauraient exclure tous les risques résiduels générés par la construction et l'emploi de la machine, notamment.

Les risques résiduels sont minimisés en respectant les « consignes de sécurité » et un « emploi conforme à l'usage prévu » comme toutes les indications des présentes instructions de service.

La prise de conscience et la prudence réduisent les risques de blessures et d'endommagements.

- Risque de blessures des doigts et des mains en introduisant les mains dans le tambour mélangeur. Une protection contre les risques de saisie ou d'enroulement par les grilles de malaxage en rotation n'est pas réalisable (cf. norme EN 12151).
- Dangers d'électrocution en cas d'utilisation de câbles de raccordement non conformes.
- Contact avec des pièces sous tension de composants électriques ouverts.

Il se pourrait donc que des risques résiduels non apparents persistent bien que toutes les mesures de protection aient été prises.

Tranches horaires

Observez les dispositions spécifiques de la loi nationale.

Consignes de sécurité

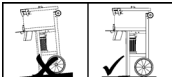

Veillez observer les consignes suivantes afin de vous protéger personnellement et de protéger autrui contre des risques et blessures imminents.

- Dans la **zone de travail**, il est indispensable d'observer les règles de prévention des accidents et les prescriptions de sécurité en vigueur dans le pays d'utilisation.
-  Ne pas toucher, respirer (formation de poussière) ou absorber le ciment ou des additifs. Le port de vêtements de protection (gants, lunettes, masque antipoussière) est recommandé lorsque l'on remplit et que l'on vide le tambour-malaxeur.
- Le mélangeur doit être uniquement installé et exploitée sur un sol stable, 

plan (excluant tout risque de basculement).

- L'emplacement d'implantation de le mélangeur doit être libéré de tout risque de trébuchement (câbles, outils, pelles, etc. sur le sol).
- L'utilisateur de la mélangeur doit veiller à ce qu'un éclairage suffisant soit assuré sur le lieu de travail.
- Dans la zone de travail, l'utilisateur de le mélangeur est responsable vis-à-vis de tierces personnes.
- Veillez à ce que des enfants ne puissent pas avoir accès à le mélangeur.
- L'utilisation de le mélangeur est formellement interdite aux jeunes gens âgés de moins de 16 ans (ou éventuellement plus jeunes ou plus âgés en fonction de la législation en vigueur dans le pays d'utilisation).
- L'utilisation du mélangeur est strictement réservée à l'exécution des travaux dans le cadre d'une "utilisation conforme".
- Ne pas modifier la machine ou des pièces de cette machine.
- Il est indispensable de remplacer immédiatement toute pièce de la machine défectueuse ou endommagée.
- Mise en service de le mélangeur uniquement en présence des dispositifs de protection complets et présentant un fonctionnement impeccable.
- Le chargement et le déchargement de la cuve de malaxage doivent exclusivement s'effectuer lorsque le moteur de la cuve de malaxage tourne.
- Ne pas changer le régime du moteur, étant donné que celui-ci règle la vitesse de rotation de sécurité maximale et protège le moteur ainsi que les autres composants en rotation contre les endommagements par une vitesse excessive.
- Il est indispensable de débrancher la fiche secteur de la prise avant
 - de déplacer et de transporter le mélangeur
 - toute opération de nettoyage, d'entretien, de réparation et de maintenance
 - réparation de dysfonctionnements
 - vérifications pour savoir si les conduites de raccordement sont achevées ou endommagées
 - et si vous quittez (même s'il ne s'agit que d'une brève interruption du travail)
- Vérifiez si la machine est éventuellement endommagée.
 - Contrôlez avec soin le fonctionnement impeccable et conforme à l'usage prévu des équipements de sécurité avant de poursuivre l'utilisation de la machine.
 - Vérifiez le fonctionnement correct des pièces mobiles et assurez-vous qu'elles ne sont ni coincées ni partiellement endommagées. Toutes les pièces sont à monter correctement et toutes les conditions requises sont à remplir afin de garantir une exploitation impeccable de l'appareil.
 - Les dispositifs de sécurité et les pièces endommagés doivent être réparés ou remplacés convenablement dans un atelier spécialisé agréé, à moins que d'autres informations ne soient mentionnées dans le mode d'emploi.
 - Les autocollants de sécurité endommagés ou illisibles doivent être remplacés.
- Conservez les appareils non utilisés dans un endroit sec et verrouillé et hors de portée des enfants





Mélangeurs sans isolation de protection (classe de protection I)

- Ne pas la brancher à des prises de courant domestiques.
- Raccorder le mélangeur uniquement à un point d'alimentation spécial (p. ex. poste de distribution de courant sur le chantier avec disjoncteur par courant de défaut à courant de déclenchement 30 mA).





Sécurité électrique

En cas de non observation, il y a danger de mort !

- Exécution de la ligne de raccordement cf. IEC 60245 (H 07 RN-F) avec une section d'au moins
 - ⇒ 3 x 1,5 mm² pour les câbles d'une longueur de jusqu'à 25 m
 - ⇒ 3 x 2,5 mm² pour les câbles de plus de 25 m
- Utiliser exclusivement des lignes de raccordement pourvues d'un dispositif enfichable en caoutchouc  protégé contre les projections d'eau et conçu pour des conditions d'exploitation difficiles .
- Les conduites de raccordement longues et minces génèrent une chute de tension. Le moteur n'atteint plus sa puissance maximale et le fonctionnement de la bétonneuse est restreint.
- Lorsque vous utilisez un tambour de câble, dérouler le câble complètement.
- Ne pas utiliser les câbles de connexion de façon non-conforme à leur destination. Protéger le câble de chaleur, d'huile et d'arêtes vives. Ne pas tirer sur le câble pour retirer le connecteur de la prise.
- Avant de procéder au branchement, il convient de soumettre les lignes de raccordement à un contrôle visuel pour exclure la présence de défauts ou de fragilisation par vieillissement.
- Ne jamais utiliser de lignes de raccordement défectueuses ou rafistolées.
- Lors de la pose de la ligne de raccordement, veiller à ce qu'elle ne soit ni coincée, ni compressée, ni pliée et à ce que le connecteur ne soit pas soumis à l'humidité ou tombe dans un liquide quelconque.
- Ne jamais utiliser de connexions électriques provisoires ou rafistolées.
- Ne jamais ponter ou inactiver les dispositifs de protection.
- Connecter la machine uniquement via un disjoncteur différentiel : 30 mA.



 Le branchement électrique ou resp. les réparations de la connexion électrique est/sont réservé(e)s à un électrotechnicien qualifié et homologué qui est tenu de respecter les règles et prescriptions locales et nationales, surtout eu égard aux mesures de sécurité.



 Les réparations des pièces électriques de le mélangeur doivent être exclusivement confiées au constructeur ou resp. à des entreprises mentionnées par ses soins.

 N'utiliser que des pièces de rechange d'origine. L'utilisation d'autres pièces de rechange pouvant entraîner un risque pour l'utilisateur, le fabricant déclinant toute responsabilité pour tout dommage encouru.

Mise en service

 **Observer scrupuleusement toutes les consignes de sécurité.**

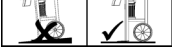
Mise en place de la machine:

- L'implantation de le mélangeur doit s'effectuer sur un sol stable et plan. 
- Eviter que le mélangeur s'enfonce dans le sol.  Observer les prescriptions de prévention des accidents (risque de basculement).
- Lors de la mise en place de le mélangeur, veillez à ce que la cuve de malaxage puisse être déchargée sans aucun obstacle.

Marche / Arrêt de le mélangeur

Assurez-vous

- que tous les dispositifs de protection de le mélangeur sont en place et qu'ils ont été montés dans les règles de l'art
- que toutes les consignes de sécurité ont été observées.
- La mise en marche et à l'arrêt du moteur s'opère uniquement sur l'interrupteur principal.
- En cas de coupure de courant, la machine s'inactive automatiquement. Pour la remettre en marche, il suffit d'actionner de nouveau l'interrupteur principal.

Disjoncteur-protecteur

Le moteur est équipé d'une sonde thermique qui inactive automatiquement le moteur en cas de surcharge (surchauffe). A la suite d'une pause de refroidissement, le mélangeur pourra être remise en marche.

Le malaxage

- N'employer le mélangeur que pour les travaux décrits au point „Emploi en conformité d'usage“.
- Vérifier la solidité du mélangeur.
- Ne remplir et vider le tambour-malaxeur que lorsque le moteur est en marche.
- Tenir compte du volume de remplissage nominal!
- Un disjoncteur de sécurité électrique empêche le fonctionnement lorsque la grille protectrice est ouverte. Vérifier le fonctionnement du disjoncteur de sécurité avant la mise en service.

Constituer le mélange:

1. Fermer la grille de protection
2. Mettre le mélangeur en marche
3. Verser l'eau et les additifs (sable, ...)
4. Ajouter l'agglomérant (ciment, chaux...)
5. Répéter points 3 et 4 jusqu'à ce que la bonne proportion de mélange soit atteinte.
6. Bien malaxer le mélange.

Pour ce qui est de la composition et de la qualité de la masse à malaxer, adressez-vous à un spécialiste qui vous conseillera.

Constituer des mélanges déjà prêts:

Respecter les proportions et les indications figurant sur l'emballage du fabricant.

1. Fermer la grille de protection
2. Mettre le mélangeur en marche
3. Verser la quantité d'eau nécessaire
4. Sur la grille se trouve un déchireur de sac avec lequel on déchire le mélange déballé pour le verser dans le tambour
5. Bien malaxer le mélange.

Vidage du tambour-mélangeur :

Le vidage se fait par une ouverture du fond qui s'ouvre en actionnant un levier.

 Voir p. 64 pour les consignes de vidage.

Transport



Avant chaque transport, il est indispensable de débrancher la fiche secteur de la prise.

 Chargement voir p. 64.

Entreposage



Afin de prolonger la durée de vie d'un mélangeur et de garantir une manipulation facile, il est recommandé avant une longue mise en dépôt de nettoyer soigneusement le mélangeur et de graisser les pièces mobiles avec une huile de pulvérisation écophile.

Nettoyage

Consignes de sécurité supplémentaires



Avant de procéder à des opérations de nettoyage, il est indispensable de débrancher la fiche secteur de la prise !

- Mettez la machine hors circuit (ARRET) et débranchez la fiche secteur lorsque les opérations de nettoyage exigent un travail manuel direct sur la machine (même si c'est avec une brosse, un grattoir, un chiffon, etc.). Au cours de ces travaux de nettoyage, ne mettez pas le mélangeur en marche.
- Des dispositifs de protection enlevés pour procéder au nettoyage doivent être correctement remis en place une fois les travaux terminés.
- Ne pas rincer le moteur et le commutateur avec un jet d'eau direct.
- Enlever la tête du mélangeur pour le nettoyage ( voir p. 65).
-  Nettoyer l'arbre d'entraînement uniquement avec un chiffon ou une brosse. Ne pas utiliser d'eau ou de solvant.

Consignes de nettoyage :

- Avant toute pause de travail prolongée et une fois le travail terminé, l'intérieur et l'extérieur du mélangeur devront être soigneusement nettoyés.
- Ne pas cogner la cuve de malaxage avec des objets durs (marteau, pelle, etc.) pour décrocher les salissures. En effet, une cuve de malaxage cabossée entrave le malaxage et rend en outre un nettoyage difficile.

Entretien

Le mélangeur ne nécessite quasiment pas d'entretien.

La cuve de malaxage et l'arbre d'entraînement sont équipés de roulements à billes qui sont dotés d'un graissage à vie.

Pour que votre mélangeur ne se dévalorise pas et que sa grande longévité soit assurée, il convient de la traiter comme décrit au chapitre " Entreposage et nettoyage". En outre, le mélangeur devrait être régulièrement soumis à un contrôle visuel de routine pour déceler la présence éventuelle de traces d'usure et de déficiences fonctionnelles. Ceci s'applique plus particulièrement aux pièces mobiles, aux assemblages vissés, aux dispositifs de protection et aux pièces électriques.

Réparation / Maintenance

Avant chaque réparation/maintenance, il est indispensable de **débrancher la fiche secteur de la prise.**



- Mettez le mélangeur hors circuit (ARRET) puis débranchez la fiche secteur si des travaux de réparation/maintenance s'avèrent être nécessaires. Au cours de ces opérations, ne mettez surtout pas la machine en marche.
- Il est absolument nécessaire de remettre correctement en place les dispositifs de protection qui avaient été enlevés pour procéder aux travaux de réparation/maintenance.
- Les travaux de maintenance sur des pièces électriques de la machine ou sur des pièces qui concernent l'espace de montage électrique sont strictement réservés au constructeur ou resp. à des entreprises qui auront été mentionnées par ses soins.
- Seules des pièces de rechange originales ont le droit d'être utilisées, leur modification étant bien entendue interdite. Sinon, vous serez personnellement responsable et il y aura perte des droits de garantie!

Dérangements fonctionnels

Dérangement	Cause possible	Remède
Le moteur ne démarre pas	⇒ Absence de tension secteur ⇒ Câble de raccordement défectueux ⇒ Moteur surchargé. Contrôleur de température est déclenché ⇒ Commutateur défaillant ou bien un câble dans le commutateur n'est pas branché ⇒ Grille protectrice n'est pas fermée	⇒ Contrôler le fusible ⇒ Laissez le contrôler (par un électricien) ⇒ Laissez refroidir le moteur ⇒ Faire vérifier voire changer le commutateur ⇒ Fermer la grille de protection
Le moteur ronfle mais ne démarre pas	⇒ Mélangeur bloqué ⇒ Trop de mélange dans le tambour (volume de remplissage dépassé). ⇒ Condensateur défectueux	⇒ Eteindre le machine, retirer la fiche et nettoyer le tambour ⇒ Actionner évent. plusieurs fois le commutateur. Sans succès? Vider le tambour ⇒ Expédier la mélangeur au constructeur ou à une entreprise mentionnée par ses soins pour la faire réparer
Le moteur ne s'arrête pas lorsque la grille de protection est ouverte	⇒ Disjoncteur de sécurité n'est pas déclenché.	⇒ Faire vérifier voire changer le disjoncteur de sécurité
Le mélangeur démarre, toutefois, elle se bloque déjà à faible sollicitation et s'inactive éventuellement automatiquement	⇒ Le câble de rallonge est trop long ou la section est trop petite. ⇒ La fiche secteur est trop éloignée du raccordement principal et la section de la ligne de connexion est trop petite.	⇒ Câble de rallonge au moins 1,5 mm ² pour une longueur maximale de 25 mètres. En présence d'un câble plus long, section de 2,5 mm ² au moins.

Garantie

Veuillez tenir compte de la déclaration de garantie ci-jointe.

By purchasing this mixer, you have acquired a high-quality, perfected and efficient machine.

Keep these instructions in a safe place for later reference.







Be sure that you have carefully read and fully understood these instructions before you start the machine, and adhere to all of them.

Contents

Meaning of the symbols	3
EC Declaration of Conformity	7
Symbols in the operating manual	13
Correct use	13
Residual risks	13
Operating times	13
Safety instructions	13
Start-up / switching on and off	14
Mixing	14
Transport	15
Storage	15
Cleaning	15
Maintenance	15
Repair	15
Guarantee	15
Malfunctions	15
Technical data	67
Circuit diagram	68
Spare parts	69

Symbols in the operating manual

-  **Potential hazard or hazardous situation.** Failure to observe this instruction may lead to injuries or cause damage to property.
-  **Important information on proper handling.** Failure to observe this instruction may lead to faults.
-  **User information.** This information helps you to use all the functions optimally.
-  **Assembly, operation and servicing.** Here you are explained exactly what to do.

Correct use

- The mixer can be used for both home and professional applications for mixing mortar, bonding agents, plaster, pointing material, filler, lime, plastic and granular material, epoxy resins, refractory materials.
- Proper use includes adherence to the operating, maintenance and repair instructions of the manufacturer and observance of the safety instructions they contain.
- Any other utilisation counts as improper use, especially mixing combustible or explosive materials ( fire and explosion hazard) and use with foodstuffs. The manufacturer is not liable for damages resulting from improper use: → **the user alone shall bear the risk.**
- Unauthorised modifications on the device exclude a liability of the manufacturer for damages of any kind resulting from it.

- Only persons who are familiarised with the device and informed about possible risks are allowed to prepare, operate and service this device. Repair works may only be carried out by us or by a customer service agent nominated by us.

Residual risks

 Even if used properly, residual risks can exist even if the relevant safety regulations are complied with due to the design determined by the intended purpose.

Residual risks can be minimised if the "Safety information" and the "Intended usage" as well as the whole of the operating instructions are observed.

Observing these instructions, and taking proper care, will reduce the risk of personal injury or damage to the equipment.

- Risk of injury to fingers and hands when reaching with the hand into the running mixing drum. Providing protection against the danger of getting caught in the rotating stirring grating would not be practicable (please refer to EN 12151).
- Danger resulting from electric current, if improper connecting leads are used.
- Touching live parts when electric components are open.

In addition, in spite of all the precautionary measures taken, non-obvious residual risks can still exist.

Operating times

Please observe as well the regional regulations for noise protection.

Safety instructions

 **Take note of the following instructions to protect yourself and others from hazards and injuries.**

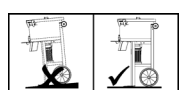
- Observe local accident prevention and safety regulations in the work area.
-  Do not touch, inhale (dust formation) or swallow cement or additional materials. Wear personal protective clothing (gloves, protective glasses, dust mask) when filling or emptying the mixing drum.
- Set up and run the mixer on a solid, level base (where it will not tip over). 
- Make sure that there is no danger of tripping near the mixer.
- Be sure that there is enough light.
- The operator is responsible for third parties in the work place.
- Keep children away from mixer.
- Persons younger than 16 years of age are not allowed to operate the mixer.
- Only use the mixer for the functions listed in "Correct use".
- Do not alter the machine or any of its parts.
- Replace defective or damaged parts on the machine immediately.
- Only start up the mixer if the protective devices are complete and undamaged.
- Fill or empty the mixing drum only when the motor is running.
- Do not alter the revolution speed of the motor, since this controls the safe maximum operating speed, and protects the motor and all rotating parts against damage due to excess speed.

- Be absolutely sure to pull the plug before:
 - moving or transport
 - cleaning, maintenance or repair work
 - eliminating faults
 - checking connecting lines, whether these are knotted or damaged
 - leaving unattended (even during short interruptions)
- Check the machine for possible damage:
 - Before further use of the machine the safety devices must be checked carefully for their proper and intended function.
 - Check whether movable parts function perfectly and do not stick or whether parts are damaged. All parts must be correctly installed and fulfil all conditions to ensure perfect operation of the machine.
 - Damaged safety devices and parts must be properly repaired or exchanged by a recognized, specialist workshop; insofar as nothing else is stated in the instructions for use.
 - Damaged or illegible safety labels have to be replaced.
- Store unused equipment in a dry, locked place out of the reach of children.

Mixers that are not shockproof (Protection Class I)

- Do not connect up to household sockets.
- Only connect up by means of a special supply point (for example, a building site main cabinet with a fault-current circuit breaker 30 mA release current).





Electrical safety

Danger to life and limb if not observed!

- Design of the connection cable according to IEC 60245 (H 07 RN-F) with a core cross-profile section of at least
 - ⇒ 3 x 1.5 mm² for cable lengths up to 25m
 - ⇒ 3 x 2.5 mm² for cable lengths over 25m
- Use only connecting attachments with a rubber plug device  that is protected against spraying water.
- Long and thin connection lines result in a potential drop. The motor does not reach any longer its maximal power; the function of the device is reduced.
- Unwind the cable completely when using a cable drum.
- Do not use the power cords for purposes they are not intended for. Protect the cable against heat, oil and sharp edges. Do jerk on the power cable when pulling the plug from the socket.
- Check connecting attachments for defects or ageing before using them.
- Never use defective connecting attachments.
- When laying the connecting attachments, be sure that they do get crushed or bent, and that the plug-and-socket connection does not get wet.
- Do not use any provisional electrical connections.
- Never bridge over protective devices or put them out of operation.
- Only hook up the machine by means of a fault-current circuit breaker: 30 mA!



-  A licensed professional electrician must make all electrical connections and repairs, and observe local regulations in doing so, especially those regarding protective measures.

 The manufacturer or a company designated by the manufacturer must attend to the repair of all electrical parts on the machine.



 Use only original spare. Accidents can arise for the user through the use of other spare parts. The manufacturer is not liable for any damage or injury resulting from such action.

Start-up

 **Observe all safety instructions.**

Setting up the machine:

- Set up the machine on a solid, level base.
- Keep the machine from sinking into the ground or floor.
-  Adhere to accident prevention regulations (danger of tipping).
- When setting up the machine, make sure that the mixing drum can be emptied without obstruction.

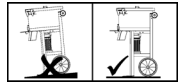

Switching on and off

Be sure that

- all protective devices are on the mixer and properly mounted.
- all safety instructions are adhered to.
- Switch the motor on and off only at the switch.
- In the event of a power failure, the machine will switch off automatically. Press the switch again to restart the machine.

Motor protection

The motor is equipped with a thermostat. The thermostat switches the motor off automatically in the event of overload (overheating). The machine can be restarted after a cooling-off period.

Mixing

- Only use mixer for applications listed under "Correct use".
- Check the stability of the mixer.
- Only fill or empty the mixing drum while the motor is running.
- Observe the nominal filling volume!
- An electrical safety shutdown prevents the mixer operating while the safety grid is open. Check functionality of safety shutdown before commissioning.

Mixture production:

1. Close safety grid.
2. Switch on mixer.
3. Fill with water and aggregate (sand, ...).
4. Add binding agent (cement, lime, ...).
5. Repeat points 3 and 4 until required mixture ratio has been achieved.
6. Blend mixture well.

Have a professional advice you regarding the composition and quality of the material being mixed.

Prepared (commercially available) mixture production:

Observe mixing ratio and details given by manufacturer on packaging.

1. Close safety grid.
2. Switch on mixer.

3. Fill with required volume of water.
4. There is a sack opener on the safety grid which is used to tear open the packed mixture and filling the drum.
5. Blend mixture well.

Emptying the mixing drum:

The drum is emptied through an opening in the base which is opened by actuating a lever.

 See page 64 for instructions on emptying.

Transport



Pull plug each time before transport.

 For loading see page 66.

Storage

The mixer should be cleaned thoroughly before long storage periods and moving parts treated with an environmentally-friendly spray oil. This lengthens the useful life of a mixer and ensures smooth operation of the device.

Cleaning



Pull plug each time before cleaning.

- Switch off machine and pull plug if you have to touch the machine (with hand, brush, scraper, rag, etc.) while cleaning it.
- Protective devices removed for cleaning must be properly remounted before starting the machine.
- Do not spray the motor and switch directly with a water jet.
- Remove agitator head to clean ( see page 65).

 Only clean the drive shaft using a dry cloth or brush. Do not use water or solvents.

Notes on cleaning:

- Before taking a break and after finishing work, clean the mixer inside and out.
- Do not beat on the mixing drum with hard objects (hammer, shovel, etc.). A dented mixing drum impairs mixing operations and is difficult to clean, besides.

Maintenance

The mixer requires practically no maintenance.

The mixing drum and drive shaft are bedded on ball bearings with permanent lubrication.

To preserve the value of the mixer and increase its service life, handle it as described in "storage and cleaning ". Furthermore, the mixer should be checked regularly for signs of wear and tear or functional deficiencies. This applies especially to moving parts, screw connections, protective devices and electrical parts.

Repair



Pull plug each time before doing repair work.

- Switch off machine and pull plug if repair work should be necessary. Do not start machine during repair work.
- Protective devices removed for repairs must be properly remounted before starting the machine.
- Only the manufacturer or companies authorised by the manufacturer may perform repair work on electrical parts or on parts which affect the space needed to mount electrical equipment.
- Use only unaltered original spare parts. Otherwise, the manufacturer will assume no liability.

Guarantee

- Please observe the enclosed terms of guarantee.

Malfunctions

Malfunction	Possible cause	Remedy
Motor does not start up	<ul style="list-style-type: none"> ⇒ No mains voltage ⇒ Defective cable or plug ⇒ Motor overloaded. Temperature monitor activated ⇒ Defective switch or cable in switch is not connected ⇒ Safety grid is not closed 	<ul style="list-style-type: none"> ⇒ Check fuse protection ⇒ Have checked or replaced (electrician) ⇒ Allow motor to cool down ⇒ Check switch and/or replace ⇒ Close safety grid
Motor hums but does not start up	<ul style="list-style-type: none"> ⇒ Mixing apparatus blocked ⇒ Too much mixture in drum ⇒ Defective condenser 	<ul style="list-style-type: none"> ⇒ Switch off machine, pull out mains plug and clean drum ⇒ Actuate switch several times ⇒ unsuccessful? Empty drum ⇒ Send machine to manufacturer or a company designated by the manufacturer for repairs
The motor does not switch off when safety grid is open	<ul style="list-style-type: none"> ⇒ Safety shutdown is not triggered 	<ul style="list-style-type: none"> ⇒ Check safety shutdown and/or replace
Machine starts up, but becomes blocked at low load and may switch off automatically	<ul style="list-style-type: none"> ⇒ Extension lead is too long or its crosssection small ⇒ Socket is too far from mains connection and the connecting wire's cross section is too small 	<ul style="list-style-type: none"> ⇒ Extension lead must be at least 1.5 up to 2.5 mm² for a maximum length of 25 m; the cross-section of longer cables must be at least 2.5 mm²

Zakoupením této míchačky jste získali vysoce kvalitní, vyzrálý a výkonově silný přístroj.

Návod k použití uschovejte pro případné budoucí použití.



Než míchačku uvedete do provozu, přečtěte si tento návod k obsluze a splňte všechny uvedené podmínky.

Obsah

Význam symbolů	3
EU-Prohlášení o shodě	7
Symboly v návodu	20
Provozní čas	20
Okruh použití	20
Rizika	20
Bezpečnostní pokyny	20
Uvedení do provozu / Zapnutí a vypnutí	21
Míchání	21
Transport	22
Uskladnění	22
Čištění	22
Údržba	22
Opravy	22
Možné poruchy provozu	22
Záruka	22
Technická data	67
Plán zapojení	68
Seznam náhr.dílů	69

Symboly v návodu



Hrozící nebezpečí nebo nebezpečná situace. Nedbání těchto pokynů může přivodit zranění obsluhy nebo zapříčinit věcné škody.



Důležité pokyny pro správné užívání stroje. Zanedbání těchto pokynů může zapříčinit poruchy stroje.



Uživatelské pokyny. Tyto pokyny Vám pomohou optimálně stroj provozovat.



Montáž, ovládání a údržba. Zde je přesně vysvětleno, co musíte, z těchto hledisek, udělat.

Okruhy použití

- Tato míchačka může být nasazena jednak v domácích podmínkách nebo při profipracích pro míchání malty, lepidel, sádry, plnicích materiálů, špachtlových materiálů, ochranných nátěrů či hmot, vápna, umělých hmot, granulátů, tvrzených pryskyřic, ohněvzdorných materiálů.
- K okruhům použití patří též dodržení pokynů od výrobce a to uvedení do provozu, čištění, opravy a následná bezpečnostní opatření.
- Každé další využití, překračující výše uvedené, zejména pak míchání hořlavých či explozivních látek či užití přístroje v oblasti potravinářství překračuje rámec působnosti a při event. Vzniklých škodách neručí výrobce za jejich náhrady.
→ **Riziko nese výhradně uživatel.**
- Svévolné změny na stroji vylučují zodpovědnost výrobce, za takto způsobené škody všeho druhu.

- Stroj smějí sestavovat, užívat a udržovat pouze osoby, které jsou poučeny a seznámeny s event. nebezpečím nebo ohrožením. Opravy náležejí pouze výrobcí nebo autorizovanému servisu.

Rizika

⚠ I při dodržení okruhů působnosti užití míchačky a přes dodržení všech předepsaných bezpečnostních opatřeních je nutno počítat s některými zbytkovými riziky:

Tato rizika však je možno minimalizovat jestliže budete věnovat pozornost bezpečnostním opatřením a dodržíte-li okruhy působnosti použití přístroje.

Při vlastní práci ohleduplnost a opatrnost zmenšují rizika zranění nebo jiných škod.

- Nebezpečí zranění prstů či ruky při situaci, kdy zasahujete rukou dovnitř běžícího bubnu míchačky. Neexistuje ochranný prostředek proti nebezpečí zachycení či návinnu lidské končetiny míchacím zařízením v běžícím bubnu (viz EN 12151). Jedinou ochranou je se takového konání vyvarovat.
- Ohrožení el.proudem při použití nevhodných kabelů či připojení k síti.
- Dotek el.součástí pod proudem při otevřených stav.součástech.

Další rizika nejsou vyloučena.

Provozní čas

Žádáme Vás abyste dodržovali Vaše místní předpisy o ochraně před hlukem, které jsou ve Vaší zemi platné.

Bezpečnostní pokyny



Dbejte následujících pokynů, abyste ochránili sebe a další osoby před možným zraněním.

- Na pracovišti dodržte místně platný soubor předpisů o zamezení úrazům a bezpečnostních podmínek.
- ⚠** Cement či jeho přísady nevdechovat, nedotýkat nebo nepožívat. Při plnění a vyprazdňování užívat osobní ochranné pomůcky (rukavice, brýle, respirátor, ochranný oděv).
- Míchačku postavit pouze na pevné podlaží bez nebezpečí překoc ení.
- Z pracovního místa odstranit vše co může způsobit klopýtnutí.
- Zajistit dostatečné světlo při práci.
- Obsluha míchačky je zodpovědná vůči třetím osobám.
- Z pracovního okruhu vyloučit děti.
- Mladiství pod 16 let nesmějí míchačku obsluhovat.
- Míchačku používat pouze v souladu s okruhem použití.
- Nezměnit konstrukci či jednotlivé části přístroje.
- Defektní či poškozené části neprodleně vyměnit.
- Uvedení do provozu pouze s řádnými a nepoškozenými ochrannými prostředky.
- Neměňte otáčky motoru – tyto jsou nastaveny na bezpečnou maximální pracovní rychlost a chrání motor a všechny otáčející se součásti před škodami způsobenými přehnanou rychlostí.
- Plnění a vyprazdňování pouze při běžícím motoru.
- Bezpodmínečně vytáhnout zástrčku z porodu při:
 - přemísťování a transportu
 - čištění, údržbě či opravách

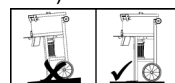

- Odstraněním poruch
- Kontrolou el. Vedení (přípoje) zda není zamotané či poškozené.
- Opuštění stroje (i při krátkém přerušení prací).
- Kontrolujte míchačku z hlediska event. **poškození**:
 - Před každým použitím míchačky kontrolujte všechny ochranné prvky na stroji, zda bezvadně fungují a plní svůj účel.
 - Přezkoušejte, zda všechny pohyblivé součásti stroje fungují, nedřou a plní svou funkci a zda nejsou poškozené. Všechny pohyblivé části míchačky musí být správně namontovány a splňovat všechny podmínky pro bezchybný provoz.
 - Poškozené ochranné prvky je třeba neprodleně nechat vyměnit nebo opravit v odborném servisu, pokud není v návodu jinak uvedeno.
 - Poškozené a nečitelné bezpečnostní samolepky neprodleně vyměňte.
- Nepoužívanou míchačku skladujte na suchém a uzavřeném místě, kam děti nemají přístup.



Míchačka nemá ochrannou třídu (třída ochrany I)

- Nepřipojovat do domácích zásuvek.
- Pouze připojit přes stavební el. rozdělovač proudu s ochranným vypínačem 30 mA vypínacím proudem.





Elektrická bezpečnost

Při nedbání těchto opatření hrozí ohrožení života!

- Provedení připojovacího vedení podle IEC 60245 s průřezem vodičů minimálně
 - ⇒ 3 x 1,5 mm² při délce kabelu do 25 m
 - ⇒ 3 x 2,5 mm² při délce kabelu nad 25 m (cca do 40 m)
-  Připojovací kabely použít pouze s gumovou násadou odolnou proti tlakové vodě a určenou pro ztížené podmínky .
- Příliš dlouhé a tenké kabely způsobují snížení napětí až výpadky proudu v síti. Motor nemůže dosáhnout svého maximálního výkonu a funkce míchačky je redukována.
- Při použití kabelového bubnu, kde je kabel navinut, je třeba jej plně odvinout.
- Kabely nepoužívejte pro jiné účely, než přívod el. proudu. Chraňte kabely před horkem, olejem a ostrými hranami. Nepoužívejte kabel pro vytahování zástrčky ze zásuvky (netahejte za něj).
- Přívodní kabely vždy před použitím zkontrolujte z hlediska poškození a zestárnutí.
- Poškozené přívodní kabely nikdy nepoužívejte.
- Při kladení přívodních kabelů vždy dbejte na to, aby nebyly pokroucené, přiskřípnuté a jejich napojení (které musí být odolné proti tlakové vodě) nebylo vlhké či mokré.
- Nikdy nepoužívejte provizorní el. spojení.
- Ochranné prvky na stroji nikdy nepřemostujte a nevyřazujte z funkce.
- Míchačku zapojte vždy pouze přes ochranný spínač 30 mA.



-  Elektrický přípoj resp. opravy na něm může provádět pouze koncesovaná elektrofirma, která je seznámena s místními bezpečnostními předpisy, které jsou v souvislosti s bezpečnostními opatřeními.

 Opravy na elektrických součástech míchačky může provádět pouze výrobce resp. jím určená firma.

 Při opravách je nutné vždy použít pouze originální náhradní díly. Použití jiných než originálních náhradních dílů mohou pro uživatele znamenat nebezpečí úrazu. Za takto způsobené škody výrobce nepřebírá zodpovědnost.

Uvedení do provozu

 **Veškeré bezpečnostní předpisy respektovat.**

Umístění míchačky:

- Míchačku umístiti na pevné a stabilní místo.
- Zamezit event. propadání míchačky.
- Respektovat bezpečnostní opatření (překlopení).
 -  Dbát na to, aby při vyprazdňování míchačky nevznikly překážky.

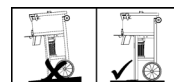

Zapnutí a vypnutí

Ujistěte se, že

- veškeré bezpečnostní zařízení a prostředky jsou po ruce resp. řádně namontovány.
- všechna bezpečnostní opatření jsou řádně naplněna.
- Motor spustit vypínačem.
- Při výpadku proudu se míchačka sama vypne. K znovuzapnutí znovu použít vypínač.

Termická ochrana motoru

Motor je vybaven termickou ochranou. Při přehřátí se automaticky vypne. Po ochlazovací přestávce může být znovu zapnut.

Míchání

- Míchačku pouze a jen podle popsaných okruhů působnosti používat.
- Provéřit zda míchačka je správně ustavena na podložce.
- Plnění a vyprazdňování pouze za běžícího motoru.
- Respektovat uvedené hodnoty náplně – množství.
- Elektrické zařízení znemožňuje provoz míchačky při otevřené ochranné mříži. Před uvedením do provozu toto zařízení prověřte.

Výroba míchací směsi

1. Zavřít ochrannou mříž.
2. Zapnout míchačku.
3. Vlít vodu a písek (nebo jinou zákl.hmotu)
4. Přidat spojovací látky (cement, vápno atd.)
5. Body 3 a 4 tak dlouho opakovat až dosáhneme žádaného účinku.
6. Směs nechat promíchat.

Odborník Vám sdělí žádané poměry látek pro kvalitu směsi.

Míchání pytlových materiálů

1. Ochrannou mříž zavřít.
2. Zapnout míchačku.
3. Vlít vodu.

4. Na ochranné mříži je otvárač pytle. Pytel vložit protrhnout a naplnit míchačku.
5. Směs promíchat.

Vyprázdnění míchačky

Toto se děje otevřením otvoru na dně bubnu. Pro toto je určena páka, která je umístěna na straně bubnu (☞ viz str. 64).

Transport



Před každým transportem odpojte přístroj od sítě.

☞ Nakládání viz str.66.

Uskladnění

Aby Vám míchačka sloužila dlouhá léta bez poruch a byla nadále snadno ovladatelná uskladněte ji na delší dobu dokonale čistou a všechny pohyblivé části ošetřete ekologickým lehkým olejem.

Čištění

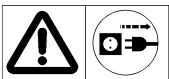

Před každým čištěním odpojte míchačku od proudu.

- Míchačku odpojte od sítě vytažením zásuvky. V průběhu prací nikdy míchačku nezapínejte.
- Jestliže jste při čištění některé ochranné prostředky odejmuli – musíte je po skončení čištění opět řádně namontovat.
- Motor a vypínač nikdy nečistit pomocí vody.
- Hlavu míchacího zařízení pro čištění možno odebrat (☞ viz str. 65).

⚠ Hřídel pohonu čistěte pouze suchým hadříkem nebo kartáčkem. Nikdy nepoužívejte vodu nebo ředidla.

ⓘ Upozornění pro čisticí práce:

- Před delší pracovní přestávkou a po skončení pracovní doby vždy míchačku vyčistit zevnitř i zvenku.
- Míchací buben nikdy nečistit pomocí tvrdých předmětů (klepat kladivem či lopatou. Ponechaná ztvrdlá směs poškozuje míchací zařízení a lze ji jen těžko odstranit.

Údržba

Míchačka je prakticky bezúdržbová.

Míchací buben a pohonná hřídel mají kuličková ložiska s dlouhodobým mazáním.

Pro udržení dlouhé životnosti a hodnoty Vaší míchačky ji ošetřujte tak, jak je popsáno v kapitole Přeprava a skladování. Navíc je ještě třeba ji pravidelně kontrolovat z hlediska opotřebení a funkčnosti. Toto platí zejména pro pohyblivé části stroje, šroubová spojení, ochranné prvky na stroji a el. části.

Opravy



Před každou opravou odpojit míchačku od el. proudu.

- Míchačku vypněte a vytáhněte zástrčku ze zásuvky. V průběhu opravy míchačku neuvádějte do provozu.
- Jestliže jste museli v rámci opravy odstranit některé ochranné prvky, potom je třeba je po opravě opět řádně namontovat a vyzkoušet jejich funkčnost.
- Opravy na el. částech stroje a na částech, které s elektrikou souvisí, smí provádět pouze autorizovaný servis.
- Při opravách použijte pouze originálních náhradních dílů. V jiném případě se výrobce zřiká veškerých záruk.

Možné poruchy provozu

Porucha	možná příčina	oprava
Nejde motor	⇒ výpadek proudu ⇒ vada kabelu ⇒ přetížení motoru ⇒ term. ochrana vypadla vadný vypínač nebo kabel není připojen ⇒ ochranná mříž není uzavřena	⇒ kontrola jištění ⇒ zkontrolovat u konc. el. firmy ⇒ nechat motor vychladnout ⇒ kontrola vypínače ⇒ uzavřít mříž
Motor bzučí a nejde	⇒ blokáce mích. zařízení ⇒ příliš mnoho směsi ⇒ chyba v kondensátoru	⇒ vypnout stroj, vytáhnout zásuvku, vyčistit buben ⇒ odebrat směs, znovu zapnout ⇒ nechat opravit konc. firmou
Při otevření mříže se motor nevypne	⇒ chyba v bezpečn. spínači	⇒ kontr. bezp. spínače event. výměna
Stroj běží, ale blokuje při malém zatížení nebo se aut. vypne	⇒ příp. kabel příliš dlouhý, nebo malý průměr vodičů	⇒ kontr. příp. kabelu dle výše uvedených dispozic

Garance

Prosíme o přečtení přiloženého záručního listu.

Vi ønsker Dem tillykke med Deres nye blandemaskine, som er af høj kvalitet og meget ydedygtig.

Opbevar venligst betjeningsvejledningen til senere brug.





Inden De tager maskinen i drift, bør betjeningsvejledningen læses og forstås, og der bør tages hensyn til alle anvisninger.

Indholdsfortegnelse

Symbolernes betydning	3
EF-overensstemmelseserklæring	7
Symboler betjeningsforskrift	23
Bestemmelsesmæssig anvendelse	23
Risikoer	23
Driftstider	23
Sikkerhedsanvisninger	23
Idriftsættelse / Til- og frakobling	24
Blanding	24
Transport	25
Lagring	25
Rengøring	25
Eftersyn	25
Vedligeholdelse	25
Driftsforstyrrelser	25
Garanti	25
Tekniske data	67
Strømskema	68
Reservedeler	69

Symboler betjeningsforskrift

 **Truende fare eller farlig situation.** Tilsidesættelse af disse anvisninger kan medføre tilskadekomst eller materielle skader.

 **Vigtige henvisninger til saglig korrekt håndtering.** Tilsidesættelse af disse henvisninger kan medføre forstyrrelser.

 **Brugerhenvisninger.** Disse henvisninger hjælper Dem med at anvende alle funktioner optimalt.

 **Montering, betjening og vedligeholdelse.** Her forklares nøjagtigt, hvad De skal gøre.

Bestemmelsesmæssig anvendelse

- Blandemaskinen kan benyttes både professionelt og hjemme til blanding af mørtel, klæbestoffer, gips, fugematerialer, spartelmasse, bestrygningsmasse, kalk, plastmaterialer, granuler, epoxyharpiks og ildfaste materialer.
- Til korrekt brug hører også, at de fra producenten angivne drifts-, vedligeholdelses- og idriftsættelsesbetingelser bliver overholdt, og at sikkerhedsanvisningerne bliver fulgt.
- Enhver brug derudover, især blandingen af eksplosivstoffer ( Enhver brug derudover, især blandingen af eksplosivstoffer) og brug indenfor levnedsmiddelområdet, hører ikke ind under anvendelsesområderne. For beskadigelser af enhver art, der skulle resultere herfra, tager producenten ikke risikoen → **kun brugeren kan drages til ansvar.**
- Egenmægtige forandringer på apparatet udelukker producentens ansvar for deraf resulterende skader.

- Apparatet må kun passes, benyttes og repareres af personer, der er fortrolige med sådant arbejde og kender de forskellige risici. Reparationsarbejde må kun udføres af os eller af kundeservicecentre, som vi har udpeget.

Risikoer

Selvom hæksaksen anvendes til det tiltænkte formål og alle gældende sikkerhedsbestemmelser overholdes, kan der være uberegnelige risici betinget af konstruktionen.

Uberegnelige risici kan minimeres, når "Sikkerhedsanvisninger" og "Tiltænkt anvendelse" samt selve brugervejledningen følges og overholdes.

Hensyntagen og forsigtighed reducerer risikoen for person- og materielle skader.

- Fare for kvæstelser af fingre og hænder, hvis du griber med hånden fat i den kørende blandetromle. Det er ikke praktisk muligt at forhindre, at personer berører eller rører rundt gennem gitteret, mens maskinen er i gang (se EN 12151).
- Fare på grund af strøm ved brug af ikke henholdsmæssige tilslutningsledninger.
- Berøring af spændingsfrie dele ved åbnede elektriske byggedele.



Desuden kan der være ikke åbenlyse uberegnelige risici på trods af alle trufne forholdsregler.

Driftstider

Vær inden idrifttagning af apparatet opmærksom på de regionale forskrifter vedrørende støjmissionen.

Sikkerhedsanvisninger

 **Tag venligst hensyn til efterfølgende henvisninger for at beskytte Dem selv og andre for mulige farer og ulykker.**

- Der skal tages hensyn til såvel de lokale forskrifter for forebyggelse mod ulykker som sikkerhedsbestemmelserne i arbejdsområdet
-  Undgå berøring med cement eller tilsætningsstoffer samt indånding (støvudvikling) eller indtagelse. Benyt personlig beskyttelsesudstyr (handsker, beskyttelsesbriller, støvmaske) i forbindelse med påfyldning og tømning af blandetromlen.
- Blandemaskinen bør kun opstilles og drives på en fast og jævn underflade (sikker mod kipning). 
- Opstillingspladsen skal være fri for ting, der kan snubles over.
- Der skal sørges for gode lysforhold.
- Brugeren er ansvarlig for tredjemand i arbejdsområdet.
- Børn skal holdes væk fra apparatet.
- Unge mennesker under 16 år må ikke betjene blandemaskinen.
- Blandemaskinen må kun bruges til de arbejdsopgaver, som er opført i afsnittet "Korrekt brug og anvendelsesområder".
- Maskinen eller dele af maskinen må ikke forandres.
- Beskadigede dele eller dele, som er i stykker skal udskiftes med det samme.
- Idriftsættelsen af blandemaskinen må kun ske med de fuldstændigt forhåndsværende sikkerhedsmekanismer.
- Motorens omdrejningstal må ikke ændres, fordi den regulerer den sikre maksimale arbejdshastighed og beskytter motoren og alle roterende dele mod skader pga. uforholdsmæssig høj hastighed.

- Det er nødvendigt at tage netafbryderen af inden:
 - Flytning eller transport
 - Rengøring, vedligeholdelses- eller eftersynsarbejder
 - afhjælpning af fejl
 - kontrol af tilslutningsledningen, om disse er filtret sammen eller beskadiget
 - når apparatet forlades (også ved kortvarige afbrydelser)
- Kontroller saven for eventuelle beskadigelser:
 - Inden yderligere brug af maskinen skal beskyttelsesudstyret undersøges nøje med henblik på korrekt og formålstjenlig funktion.
 - Kontroller, om de bevægelige dele fungerer upåklageligt og ikke sidder fast eller om dele er beskadigede. Samtlige dele skal være rigtigt monterede og alle betingelser være opfyldt for at sikre upåklagelig drift.
 - Beskadigede beskyttelsesanordninger og dele skal repareres ordentligt af et autoriseret værksted eller udskiftes, såfremt intet andet er angivet i brugervejledningen.
 - Beskadigede eller ulæselige sikkerhedsmærkater skal udskiftes.
- Opbevar ikke anvendte apparater på et tørt, aflåst sted uden for børns rækkevidde.



Ikke beskyttelsesisoleret blandemaskine (Beskyttelsesklasse I)

- Må ikke tilsluttes husstikkontakter.
- Må kun tilsluttes stikkontakter med jordforbindelse (f.eks. byggestrømfordeler med fejlstrømsbeskyttelseskontakt 30 mA brydestrøm).





Elektrisk sikkerhed

Livsfare ved ignorering!

- Udførelse af tilslutningskablet i henhold til IEC 60245 (H 07 RN-F) med et åretværsnit på mindst
 - ⇒ 3 x 1,5 mm² ved en kabellængde op til 25 m
 - ⇒ 3 x 2,5 mm² ved en kabellængde over 25 m
-  Anvend kun tilslutningsledninger af gummi som er vandtætte .
- Længere tilslutningsledninger forårsager spændingsfald. Motoren opnår ikke mere sin maksimale effekt, maskinfunktionen reduceres.
- Ved brug af en kabeltromle skal kablet afvikles helt.
- Tilslutningsledninger må ikke anvendes til formål, de ikke er beregnet til. Beskyt kablet mod varme, olie og skarpe kanter. Tag ikke fat i tilslutningsledningen når stikket skal tages ud.
- Tilslutningsledningerne skal før brugen undersøges for beskadigede steder eller deres alder.
- Der må aldrig bruges beskadigede tilslutningsledninger.
- Ved trækningen af tilslutningsledningen skal tages hensyn til, at den ikke bliver knust, knækket eller at stikforbindelsen ikke bliver våd.
- Der må ikke bruges provisoriske elektrotilslutninger.
- Ved beskyttelsesindretninger må aldrig bruges brokontakt eller tages ud af drift.
- Skal tilsluttes via fejlstrømsrelæ (30 mA).



 Elektrotilslutningen henholdsvis reparationer ved elektrotilslutningen skal gennemføres af en elektrofagmand med koncession. Herved skal der tages hensyn til de lokale forskrifter, især beskyttelsesforholdene.



 Reparationer ved elektriske dele af maskinen skal gennemføres af producenten hhv. af firmaer foreslået af producenten. 

 Anvend kun originale reservedele. Ved anvendelse af andre reservedele og andet tilbehør kan brugeren komme i fare. For heraf resulterende skader overtager producenten intet ansvar.

Idriftsættelse

 **Tag hensyn til alle sikkerhedsforskrifter.**

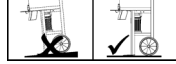
Opstilling af maskinen:

- Maskinen skal opstilles på fast og jævn underlag. 
- Maskinens nedsynkning i jorden skal undgås.
 -  Tag hensyn til forskrifterne for forebyggelse mod ulykker (kipningsfare).
- Ved maskinens opstilling bør tages hensyn til at blandetromlen kan tømmes uden hindringer.

Til- og frakobling

Husk altid at forsikre Dem, at

- alle beskyttelsesmekanismer på blandemaskinen er korrekt monteret.
- alle sikkerhedsanvisninger er blevet fulgt.
- Motoren må kun sættes i drift og tages ud af drift via kontakten.
- Ved strømafbrydelse kobler maskinen automatisk fra. For at tage maskinen i drift igen bør kontakten trykkes på ny.

Motorbeskyttelse

Motoren er forsynet med temperaturovervågning. Temperaturovervågningen kobler motoren automatisk fra ved overbelastning (overhedning). Maskinen kan efter en afkølingspause tages i drift igen.

Blanding

- Blandeanlægget må kun benyttes til de opgaver, der beskrives i afsnittet "Korrekt brug og anvendelsesområder".
- Kontroller at blandeanlægget står på et solidt underlag.
- Påfyldning og tømming af blandetromlen skal ske, mens motoren er tændt.
- Vær opmærksom på den korrekte påfyldningsmængde.
- Sikkerhedsafbryderen forhindrer drift i forbindelse med åbent beskyttelsesgitter. Kontroller sikkerhedsfunktionen inden blanderen tages i brug.

Fremstilling af blandingsmaterialer:

1. Luk beskyttelsesgitteret.
2. Tænd for blandeanlægget.
3. Fyld vand og sand i.
4. Tilsæt bindemidler (cement, kalk,).
5. Gentag pkt. 3 og 4, indtil blandeforholdet er, som det skal være.
6. Materialerne blandes grundigt.

Hent råd hos en fagmand for sammensætningen og kvaliteten af blandematerialet.

Fremstilling med færdigprodukter:

Værk opmærksom på blandeforholdet og producentens oplysninger på emballagen.

1. Luk beskyttelsesgitteret.
2. Tænd for blandedanlægget.
3. Fyld den påkrævede vandmængde på.
4. På beskyttelsesgitteret befinder der sig en anordning, hvorpå den færdigpakkede blanding kan rives op og tilsættes tromlen.
5. Materialerne blandes grundigt.

Tømning af blandetromlen:

Tømning sker via en lem, der åbnes ved hjælp af et betjeningshåndtag.

☞ Yderligere oplysninger om tømning, se side 64.

Transport

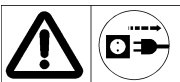

Før enhver transport bør netstikket tages fra.

☞ Lastning, se side 66.

Lagring

Med henblik på at forlænge blanderens levetid og sikre nem betjening anbefales det, at rense blanderen grundigt og behandle de bevægelige dele med miljøvenlig sprøjteolie i forbindelse med længere oplagring.

Rengøring



Inden enhver rengøring bør netstikket tages fra.

- Maskinen skal tages ud af drift og netstikket bør tages fra når der foretages rengøringsarbejde eller en direkte håndtering af maskinen (også med børste, skrabejern, klud osv.) Under rengøring må maskinen ikke tages i drift.
- Beskyttelsesudstyr, som blev fjernet på grund af rengøring, skal absolut monteres forskriftsmæssigt igen.
- Motoren og afbryderen må ikke komme i direkte kontakt med vandstråler.
- Røreværket kan tages ud af tromlen i forbindelse med rengøring (☞ se side 65).



⚠ Drivakselen må kun rengøres med klud eller børste. Der må ikke bruges vand eller opløsningsmidler.

Rengøringsanvisninger:

- Inden en længerevarende arbejds pause og efter arbejdets afslutning skal blandemaskinen renses både inden i og uden på.
- Blandetromlen må ikke afbankes med hårde genstande (skovl, hammer osv.). Buler i blandetromlen kan have indflydelse på blandingsprocessen og besværliggør desuden rengøringen.

Eftersyn

Blandemaskinen kræver stort set intet eftersyn.

Blandetromlen og drivakselen har kugleleje med holdbar smøring. For at blandemaskinen holder værdien og en lang levetid, bør den behandles som beskrevet i afsnittene "Transport" og "Lagring". Desuden skal blandemaskinen kontrolleres for slid og funktionsmangler. Dette gælder især for bevægelige dele, skrueforbindelser, beskyttelsesudstyr og elektriske dele.

Vedligeholdelse

Inden enhver vedligeholdelse skal netstikket tages fra.

- Maskinen skal tages ud af drift og netstikket tages fra når vedligeholdelsesarbejde foretages. Under vedligeholdelsesarbejde må maskinen ikke tages i drift.
- Beskyttelsesudstyr, der er fjernet på grund af vedligeholdelsesarbejde, bør monteres forskriftsmæssigt igen.
- Vedligeholdelsesarbejde ved elektriske dele af maskinen eller ved dele, der vedrører det elektriske monteringsrum, skal udføres af producenten hhv. af firmaer foreslået af producenten.
- Der må kun bruges originale reservedele, og de må ikke forandres. Ellers tages intet ansvar!

Garanti

Vi henviser til vedlagte garantierklæring.

Driftsforstyrrelser

Problem	Muligt årsag	Løsning
Motoren starter ikke	<ul style="list-style-type: none"> ⇒ Manglende netforsyning. ⇒ Tilslutningskabel er i stykker. ⇒ Motoren er overbelastet og temperaturkontrollen reagerer. ⇒ Afbryder defekt eller afbryderkabel mangler at blive tilsluttet. ⇒ Beskyttelsesgitteret er ikke blevet lukket. 	<ul style="list-style-type: none"> ⇒ Kontroller sikringen. ⇒ Bør kontrolleres evt. fornyes. ⇒ Lad motoren afkøle. ⇒ Tjek afbryderen og udskift den efter behov. ⇒ Luk beskyttelsesgitteret.
Motoren brummer, men starter ikke	<ul style="list-style-type: none"> ⇒ Blandeværket er blokeret. ⇒ For store mængder i tromlen (den tilladelige påfyldningsmængde er blevet overskredet). ⇒ Kondensator er i stykker 	<ul style="list-style-type: none"> ⇒ Sluk for maskinen, træk stikket ud og rens tromlen. ⇒ Aktiver evt. afbryderen et par gange. Hvis dette ikke fører til det ønskede resultat, tømmes tromlen. ⇒ Maskinen skal tages til reparation til producenten hhv. firmaet anbefalet af producenten
Maskinen starter, men blokerer under den mindste belastning og tages evt. automatisk ud af drift.	<ul style="list-style-type: none"> ⇒ Forlængerledningen er for lang eller tværsnittet er for lille. ⇒ Stikkontakten er for langt væk fra hovedtilslutningen og tilslutningsledningens tværsnit er for lille. 	<ul style="list-style-type: none"> ⇒ Forlængerledningen skal mindst være 1,5 mm² indtil 25 m længde. Ved længere ledning skal tværsnittet være mindst 2,5 mm².

Segumasinat ostes olete saanud endale kõrgekvaliteedilise, tõhusa ja suure jõudlusega seadme.

Hoidke see kasutusjuhend alles, et seda saaks ka edaspidi lugeda.



arvesse võtta.

Enne seadme kasutuselevõtmist tuleb käesolev kasutusjuhend läbi lugeda, sellest aru saada ja kõiki selles toodud märkusi

Sisukord

Sümbolite tähendus	3
EL vastavusdeklaratsioon	7
Kasutusjuhendi sümbolid	26
Sihipärane kasutamine	26
Täiendavad ohud	26
Tööaja piirangud	26
Ohutusjuhised	26
Kasutamine	27
Segamine	27
Transportimine	28
Ladustamine	28
Puhastamine	28
Hooldamine	28
Remontimine	28
Tõrked ja nende põhjused	28
Garantii	28
Tehnilised andmed	65
Elektriskeem	66
Varuosad	67

Kasutusjuhendi sümbolid



Ähvardav oht või ohtlik olukord. Selle juhise eiramine võib endaga kaasa tuua vigastusi või materiaalselt kahju.



Olulised juhised sihipäraseks kasutamiseks. Nende juhiste eiramisel võivad tekkida rikked.



Kasutusjuhised. Need juhised aitavad teil optimaalselt kasutada kõiki funktsioone.



Montaaž, käsitsemine ja hooldus. Selle sümboli juures selgitatakse teile täpselt, mida te tegema peate.

Sihipärane kasutamine

- Segisti on kasutatav kodustel ja profitöödel mõrdi, krohvi, vuugitaitematerjali, pahtlimassi, pindamismassi, lubja, plastiku, granulaadi, epoksiidvaikude ja tulekindlate materjalide segamiseks.
- Seadme sihipärane kasutamine hõlmab ka tootja poolt ettekirjutatud käsitsemise, hooldamise ja remontimise tingimuste täitmist ning juhendis toodud ohutusnõuete järgimist.
-  Igasugune muu, eeltoodust erinev kasutamine, eriti põlevate või plahvataivate ainete segamine selles segumasinas (tule- ja plahvatusoht) ning toiduainete töötlemine loetakse mittesihipäraseks. Tootja ei võta endale vastutust mistahes kahjude eest, mis tulenevad sellisest kasutamisest.
➔ **Riski võtab kasutaja sel juhul enda vastutusel.**
- Seadet võivad varustada, kasutada ja hooldada ainult sellised isikud, kes on sellega tuttavad ja on teavitatud esinevatest

ohtudest. Remonditöid võivad teostada ainult meie poolt või meie kaudu nimetatud klienditeenindused.

Täiendavad ohud

Ka sihipärasel kasutamisel võivad, vaatamata kõikide asjakohaste ohutusreeglite täitmisele, tekkida mõned täiendavad ohud, mis tulenevad seadme spetsiifilisest konstruktsioonist.

Täiendavaid ohte võib vähendada, järgides kasutusjuhendi peatükke „Ohutuseeskirjad“ ja „Sihipärane kasutamine“.

Tähelepanelik ja hoolikas seadme käsitsemine vähendab vigastuste ja varalise kahju ohtu.

- Sõrmede ja käte vigastamise oht juhul, kui otsustate oma käe pöörleva segutrumli sisse pista. Ei ole võimalik garanteerida, et keegi ei lähe pöörleva segumasina hammasülekande vastu ega jää selle vahele (vt EN 12151).
- Elektrilöögi oht, kui ei kasutata nõuetele vastavaid ühendusjuhtmeid.
- Pinge all olevate detailide puudutamise oht, kui seadme elektriosad on katteta.

Lisaks võivad hoolimata kõigist ettevaatusabinõudest tekkida täiendavad ohud, mis ei ole nii ilmsed.



Tööaja piirangud

Palun järgige kindlasti ka kohalikke müratekitamisele kehtestatud piiranguid.

Ohutusjuhised

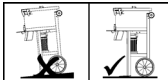

Enese ja teiste isikute kaitsmiseks võimalike ohtude ja vigastuste eest tuleb järgida alltoodud juhiseid.

- Töötamiskohas viibides tuleb täita kohalikke ohutuseeskirju ja turvalisusnõudeid.
-  Tolmu tekkimine
Segamistrumli täitmisel tuleb kasutada individuaalseid kaitsevahendeid (kaitseprillid, tolmu eest kaitsev mask).
- Segumasinat tohib paigutada ainult tugevale, tasasele (ümberkukkumist välistavale) aluspinnale. 
- Töötamiskohas tuleb välistada komistamisohu.
- Tuleb hoolitseda piisava valgustuse eest.
- Seadmega töötaja vastutab töötamiskohas viibivate kõrvaliste isikute ohutuse eest.
- Lapsed tuleb segumasinast eemal hoida.
- Alla 16 aasta vanused noorukid ei tohi segumasinaga töötada.
- Segumasinat tohib kasutada ainult ptk „Sihipärane kasutamine“ loetletud tööde teostamiseks.
- Seadet või selle osi ei tohi ümber ehitada.
- Seadme defektsed või kahjustatud osad tuleb viivitamatult asendada uutega.
- Segumasina tohib sisse lülitada ainult siis, kui sellel on olemas täielikud ja kahjustamata kaitseseadised.
- Segamistrumlit täita ja tühendada ainult siis, kui mootor töötab.
- Mootori pöörete arvu ei tohi muuta, kuna see reguleerib turvalist maksimaalset töökiirust ning kaitseb mootorit ja kõiki liikuvaid seadmeosi kahjustuste eest, mida võib põhjustada liigne töökiirus.
- Pistik tuleb kindlasti pistikupesast välja tõmmata enne:  

- teisdamist või transportimist
- puhastus-, hooldus- ja remonditöid
- rikete kõrvaldamist
- elekrikaablite kulumise või kahjustuse kontrollimist
- seadme juurest lahkumist (ka lühiajalisel lahkumisel)
- Kontrollige, et seadmel ei esineks alljärgnevat kahjustusi:
 - Enne seadme edasist kasutamist tuleb hoolikalt kontrollida, kas kaitseeadised on töökorras ja täidavad oma otstarvet.
 - Kontrollige, et liikuvad masinaosad töötaksid korralikult, et need ei kiiluks kinni ning et neil ei esineks kahjustusi. Kõik masinaosad peavad olema õigesti ühendatud ja täitma kõiki nõudmisi, mis tagavad seadme tõrgeteta töö.
 - Kahjustatud kaitseeadised ja masinaosad tuleb lasta spetsialistidel mõnes volitatud töökojas kas parandada või välja vahetada, välja arvatud juhul, kui kasutusjuhendis on märgitud teisiti.
 - Kahjustunud või loetamatuks muutunud turvakleebised tuleb asendada uutega.
- Seisma jäetud seadmeid tuleb hoida kuivas, lukustatavas ja lastele kättesaamatus kohas.

Kaitseisolatsioonita segisti (kaitseklass I)

- Mitte ühendada elamu pistikupesassa.
- Ühendada ainult vastavasse toitepunkti (nt 30 mA vabastusvooluga rikkevoolu kaitsmega ehitud elektrilipi).





Elektriohutus

Juhiste eiramine on eluohtlik!

- Ühenduskaabli mudel vastavalt IEC 60245 (H 07 RN-F), traadi ristlääbimõõduga vähemalt
 - ⇒ 3 x 1,5 mm², kaabli pikkusega kuni 25 m
 - ⇒ 3 x 2,5 mm², kaabli pikkusega üle 25 m
- Kasutada ainult selliseid ühendusjuhtmeid, mis on varustatud pritsmekindlate, raskendatud töötingimustel kasutamiseks mõeldud kummipistikühendustega.
- Pikkade ja peenikeste elekrikaablite kasutamine toob endaga kaasa elektripingelanguse. Selle tagajärjel ei saavuta mootor enam oma maksimumvõimsust ning seadme funktsioon väheneb.
- Kaablikeri kasutamisel tuleb kogu kaabel täies pikkuses lahti kerida.
- Kasutage elekrikaableid ainult nende jaoks ette nähtud otstarbel. Kaitske elekrikaablit kuumuse, õli ja teravate servade eest. Pistiku eemaldamiseks pistikupesast ärge tõmmake kaablist, vaid pistikust.
- Enne kasutamist tuleb kontrollida, et ühendusjuhtmed ei oleks kahjustatud ega vananenud.
- Mitte kunagi ei tohi kasutada kahjustatud ühendusjuhtmeid.
- Ühendusjuhtmete kohalepaigutamisel tuleb jälgida, et neid ei muljutaks ega murtaks ja et pistikühendus ei satuks kohta, kus see võib märjaks saada.
- Mitte kasutada ajutisi elektriühendusi.
- Kaitseeadiseid ei tohi mitte kunagi sillata või välja lülitada.
- Ühendada seade ainult läbi rikkevoolu kaitselüliti võimsusega: 30 mA.



-  Elektrihendused ja nende remontimine tuleb teha lasta litsentseeritud elektrikul, arvestades kohalikke eeskirju, eriti neid, mis puudutavad ohutusmeetmeid.

-  Seadme kõikide elektriliste komponentide remontimine tuleb lasta teha tootjal või tootja poolt volitatud ettevõttel.

-  Kasutada tohib ainult originaalvaruosi. Mitteoriginaalvaruosade kasutamine võib põhjustada seadme kasutajale õnnetusi. Sellest tingitud kahjude eest tootja ei vastuta.

Kasutamine

-  **Järgida kõiki ohutuseeskirju.**

Segumasina töökorda seadmine:

- Segumasinat tohib paigutada ainult tugevale, tasasele (ümberkukkumist vältistavale) aluspinnale.
- Vältida seadme vajumist aluspinnale sisse.  Järgida ohutuseeskirju (ümberkukkumisoht).
- Segumasina paigutamisel jälgida, et segamistruumlit saaks takistamatult tühjendada.

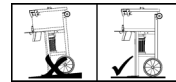

Sisse- ja väljalülitamine

Kontrollida, et

- segumasinal oleksid kõik kaitseeadised olemas ja et need oleksid nõuetekohaselt paigaldatud.
- oleks järgitud kõiki ohutuseeskirju.
- Mootori sisse- ja väljalülitamiseks kasutada ainult lüliti.
- Elektritoite katkemisel lülitub seade automaatselt välja. Seadme sisselülitamiseks vajutada veelkord lülitile.

Mootorikaits

Mootor on varustatud termostaadiga. Termostaat lülitab mootori ülekoormuse (ülekuumenemise) korral iseseisvalt välja. Pärast jahtumispausi võib seadme uuesti sisse lülitada.

Segamine

- Kasutage segistit ainult peatükis "Otstarbekohane kasutamine" tutvustatud töödeks.
- Kontrollige segisti seisukindlust.
- Segamistruumlit täitke ja tühjendage ainult siis, kui mootor töötab.
- Arvestage nimimahtuvusega!
- Elektriline turvalüliti vältib kasutamise avatud kaitsevõrega. Enne kasutusele võtmist, kontrollige turvalüliti toimimist.

Segu valmistamine:

1. Sulgege kaitsevõre.
2. Lülitage segisti sisse.
3. Täitke vee ja täitematerjaliga (liiv ...).
4. Lisage sidumismaterjal (tsement, lubi ...).
5. Korrata samme 3 ja 4 seni, kuni soovitud seguvahekord on saavutatud.
6. Hästi läbi segada.

Segu vajaliku koostise ja kvaliteedi saavutamiseks küsida nõu asjatundjalt.

Eelvalmistatud segude valmistamine:

Lähtuge pakendil olevatest tootja seguvahekordadest ja andmetest.

1. Sulgege kaitsevõre.
2. Lülitage segisti sisse.
3. Lisage vajalik kogus vett.
4. Kaitsevõrel asub kotiavaja, mille abil avatakse segupakk ja valatakse trumliisse.
5. Laske segumaterjalil hästi seguneda.

Segamistruumli tühjendamine:

Tühjendamine toimub põhjas oleva ava kaudu, mis avatakse kangile vajutamise teel.

 Juhendit tühjendamiseks lugege lk 64.

Transportimine

Enne seadme teisaldamist eemaldada alati pistik pistikupesast.

 Laadimise kohta lugege lk 66.

Ladustamine

 Segisti eluea pikendamiseks ja sujuva kasutamise tagamiseks, tuleb seda enne pikemat ladustamist põhjalikult puhastada ja liikuvaid osi töödelda keskkonnasõbraliku pihustatava õliga.

Puhastamine

 Täiendavad ohutusjuhised



Enne puhastamist eemaldada alati pistik pistikupesast.

- Seade välja lülitada ja pistik pistikupesast välja tõmmata, kui puhastamise käigus on vaja segumasinat puudutada (käega, harjaga, kaabitsaga, lapiga vms). Sellise puhastamise ajal ei tohi seadet käima panna.
- Puhastamise ajaks eemaldatud kaitseseadised tuleb kindlasti pärast puhastamist korralikult kohale tagasi panna.
- Mootorile ja lülile mitte suunata otsest veejuga.
- Võtke segistipea puhastamiseks ära  vaadake lk 65).

 Puhastage ajamivõlli ainult lapi või harjaga. Ärge kasutage vett ega lahusteid.

① Puhastamisjuhised:

- Enne pikemat seismajämist ja pärast töötamise lõpetamist tuleb segumasin seest- ja väljastpoolt puhastada.
- Mitte taguda segamistruumlit kõvade esemetega (haamer, kühvel jms). Mõlkis trumliga on halvem segada ja seda on ka raskem puhastada.

Hooldamine

Segumasin ei vaja erilist hooldust.

Segamistruumli ja veovõlli kuullaagrid on püsivmääritud.

Segumasin kasutusomaduste säilitamiseks ja pika eluea tagamiseks tuleb seda käsitseda nii, nagu on kirjeldatud peatükkides „Transportimine“ ja „Ladustamine“. Lisaks tuleb korrapäraselt kontrollida, et segumasinale ei esineks kulumist ega töötõrkeid. Eriti puudutab see liikuvaid osi, keermesliiteid, kaitseseadiseid ja elektrilisi komponente.

Remontimine

Enne remontimist tuleb alati eemaldada pistik pistikupesast.

- Kui seadet on vaja remontida, lülitada see välja ja eemaldada pistik pistikupesast. Remontimise ajal ei tohi seadet käima panna.
- Remontimise ajaks eemaldatud kaitseseadised tuleb kindlasti pärast remontimist korralikult oma kohale tagasi asetada.
- Ainult tootja või tootja poolt volitatud firma võib teostada elektriliste komponentide remontimist või selliste komponentide remontimist, mis mõjutavad elektriseadiste monteerimiseks vajalikku ruumi.
- Kasutada ainult originaalvaruosi, mida ei ole muudetud. Vastasel korral kaotab tootja garantii kehtivuse!

Tõrked ja nende põhjused

Tõrge	Võimalik põhjus	Kõrvaldamine
Mootor ei käivitu.	<ul style="list-style-type: none"> ⇒ Puudub toitepinge. ⇒ Ühendusjuhe on kahjustatud. ⇒ Mootor ülekoormatud. Temperatuurisensor on välja lülitatud ⇒ Lüliti on defekte või on mõni kaabel lülitis ühendamata ⇒ Kaitseseade ei ole suletud 	<ul style="list-style-type: none"> ⇒ Kontrollida kaitsmeid. ⇒ Lasta kontrollida või välja vahetada (elektrikul). ⇒ Laske mootoril maha jahtuda ⇒ Kontrollige lüliti, vajadusel laske välja vahetada ⇒ Sulgege kaitseseade
Mootor müriseb, aga ei käivitu.	<ul style="list-style-type: none"> ⇒ Segisti on blokeeritud ⇒ Trumli on liiga palju segumaterjali (täitekogus ületatud) ⇒ Kondensaator on kahjustatud. 	<ul style="list-style-type: none"> ⇒ Lülitage masin välja, tõmmake pistik välja ja puhastage trumlit ⇒ Vajadusel vajutage veelkord lülile või keerake segistit kellaosuti suunas tagasi ? tulemus puudub? Tühjendage trummel ⇒ Saata seade remonti tootja juurde või tootja poolt volitatud firmasse.
Kui kaitseseade on avatud, siis mootor ei käivitu	<ul style="list-style-type: none"> ⇒ Turvalüliti ei ole välja lülitatud 	<ul style="list-style-type: none"> ⇒ Kontrollige turvalüliti, vajadusel laske välja vahetada
Seade hakkab tööle, seiskub aga väikese koormuse juures ja võib automaatselt välja lülituda.	<ul style="list-style-type: none"> ⇒ Pikendusjuhe on liiga pikk või juhtme ristlõikepindala liiga väike. ⇒ Pistikupesaga on liiga kaugel või on ühendusjuhtme ristlõikepindala liiga väike. 	<ul style="list-style-type: none"> ⇒ Pikendusjuhtme ristlõikepindala peab olema vähemalt 1,5 mm² (juhtme pikkuse korral kuni 25 m). Pikema ühendusjuhtme korral peab ristlõikepindala olema vähemalt 2,5 mm².

Garantii

Palun järgige kaasasolevat garantiideklaratsiooni.

Ostamalla tämän betoninsekoittimen olet hankkinut korkealaatuisen, viimeistä teknistä tasoa vastaavan ja suorituskykyisen laitteen.

Säilytä käyttöohjeet tulevia käyttötapauksia varten.



Lue nämä käyttöohjeet ennen sekoittimen käyttöönottoa niin, että ymmärrät myös ne, ja noudata annettuja ohjeita.

Sisälllys

Kuvamerkkien merkitys	3
EY-vaatimustenmukaisuusvakuutus	7
Käyttöohjeen symbolit	29
Määräysten mukainen käyttö	29
Jäljelle jäävät riskit	29
Käyttöajat	29
Turvallisuusohjeita	29
Käyttöönotto	30
Sekoittaminen	30
Kuljetus	31
Säilytys	31
Puhdistus	31
Huolto	31
Kunnostus	31
Käyttöhäiriöt	32
Takuu	32
Tekniset tiedot	67
KytKentäkaavio	68
Varaosat	69

Käyttöohjeen symbolit



Uhkaava vaara tai vaarallinen tilanne. Näiden ohjeiden laiminlyönti voi aiheuttaa vammoja tai aineellisia vahinkoja.



Tärkeitä ohjeita asianmukaista käyttöä varten. Näiden ohjeiden laiminlyönti voi aiheuttaa häiriöitä.



Käyttäjän ohjeet. Nämä ohjeet auttavat sinua käyttämään kaikkia toimintoja parhaalla mahdollisella tavalla.



Asennus, käyttö ja huolto. Tässä selitetään tarkalleen, mitä sinun tulee tehdä.

Määräysten mukainen käyttö

- Betonimylly voidaan käyttää **laastin, liimalaastin, kipsin, saumausmateriaalien, tasoitusmasan, päällystysmasan, kalkin, muovien, rakeitusten, epoksihartsien ja tulenkestävien materiaalien** sekoittamiseen koti- ja ammattitöiden yhteydessä.
- Määräysten mukaiseen käyttöön kuuluu myös, että valmistajan esittämiä käyttö-, huolto- ja kunnostusvaatimuksia ja käyttöohjeen sisältämiä turvaohjeita noudatetaan.
- ⚠** Kaikenlainen muu käyttö, erityisesti syttyvien tai räjähdyskykyisten aineiden sekoittaminen (tulipalo- ja räjähdysvaara) ja käyttö elintarvikealalla, on määräysten vastaista. Valmistaja ei vastaa minkäänlaisista tällaisesta käytöstä syntyvistä vahingoista → **riskin tästä ottaa vastatakseen yksistään käyttäjä.**

- Koneeseen suoritettavat omavaltaiset muutokset poistavat valmistajan vastuun kaikista muutoksista johtuvista vahingoista.
- Laitetta saa varustaa, käyttää ja huoltaa vain sellaiset henkilöt, jotka tuntevat laitteen ja ovat tietoisia vaaroista. Korjaustöitä saa suorittaa vain yrityksemme korjaajat tai yrityksemme ilmoittaman asiakaspalvelupisteen korjaajat.

Jäljelle jäävät riskit

Vaikka sekoitinta käytettäisiinkin määräysten mukaisesti, käyttötarkoituksen vaatiman rakenteen vuoksi jäljelle jää vielä riskejä kaikkien asianomaisten turvallisuusmääräysten noudattamisesta huolimatta.

Jäljelle jääviä riskejä voidaan vähentää, kun noudatetaan käyttö- ja turvallisuusohjeita ja kun laitetta käytetään määräysten mukaiseen käyttöön.

Huomaavaisuus ja varovaisuus pienentää henkilöiden vahingoittumisen ja vaurioiden riskiä.

- Sormet ja kädet voivat loukkaantua, jos panet kätesi pyörivään sekoitusrumpuun. Tartumis- tai kelautumisvaaralta suojaamista ympäriinsä kulkevien sekoitusritilöiden avulla ei ole mahdollista toteuttaa käytännössä (katso EN 12151).
- Vaarana sähkö, kun käytetään epäasianmukaisia liitäntäjohtoja.
- Jännitettä johtavien osien koskettaminen, kun sähköiset rakenneosat ovat avattuina.

Lisäksi jäljelle voi jäädä ennakoimattomia riskejä kaikista varotoimista huolimatta.

Käyttöajat

Huomioi ennen laitteen käyttöönottoa maan (alueellisten) melumääräykset.

Turvallisuusohjeita



Noudata seuraavia ohjeita suojataksesi itseäsi ja muita mahdollisilta vaaroilta ja loukkaantumiselta.

- Työskentelyalueella on noudatettava paikallisia tapaturmantorjuntamääräyksiä ja turvallisuussäännöksiä.
- ⚠** Älä koske sementtiin tai lisäaineisiin, äläkä hengitä niitä sisään (pölyn kehitys). Käytä henkilökohtaisia suoja-asusteita (käsineitä, suojalaseja, pölynaamaria) täytettäessä ja tyhjentäessä sekoitusrumpua.
- Betoninsekoittimen saa pystyttää ja sitä saa käyttää vain tukevalla, tasaisella alustalla (jolla se ei voi kaatua).
- Pystytyspaikalla ei saa olla mitään, joka muodostaisi kompastumisvaaran.
- Valo-olosuhteiden täytyy olla riittäviä.
- Sekoitinta käyttävä henkilö on työskentelyalueella vastuussa muista.
- Lapsia ei saa päästää betoninsekoittimen läheisyyteen.
- Alle 16-vuotiaat eivät saa käyttää betoninsekoitinta.
- Sekoitinta saa käyttää vain kohdassa „Määräysten mukainen käyttö“ mainittuihin töihin.
- Konetta tai koneen osia ei saa muuttaa.
- Vialliset tai vaurioituneet osat on vaihdettava koneesta viipymättä.

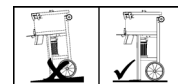

- Sekoittimen saa ottaa käyttöön vain, kun suojalaitteet ovat täydelliset ja vaurioitumattomat.
- Sekoitusrumpua saa täyttää ja tyhjentää vain moottorin ollessa käynnissä.
- Älä muuta moottorin kierroslukua, sillä kierrosluku säätää turvallisen maksimityönopeuden ja suojaa moottoria ja kaikkia pyöriviä osia liian korkean nopeuden aiheuttamilta vahingoilta.
- Betoninsekoittimia, joita valmistaja ei ole tarkoitanut perävaunukäyttöön, saa siirtää vain käsin vetämällä.
- Verkkopistoke on vedettävä ehdottomasti irti ennen:
 - siirtämistä ja kuljetusta
 - puhdistus-, huolto- ja kunnostustöitä
 - häiriöiden poistossa
 - kun tarkistat johtoja kiertymisen tai vaurioiden varalta
 - laitteelta poistuttaessa (myös lyhytaikaisessa)
- Tarkasta laitteen mahdolliset vauriot:
 - Tarkasta huolellisesti ennen seuraavaa käyttöä suojavarusteiden moitteeton ja tarkoituksenmukainen kunto.
 - Tarkista, toimivatko kaikki liikkuvat osat moitteettomasti, ja etteivät osat ole jumittuneet tai vaurioituneet. Kaikkien osien on oltava oikein asennettuina ja täytettävä kaikki edellytykset, jotta toiminta olisi moitteetonta.
 - Vaurioituneet suojalaitteet ja osat täytyy korjauttaa tai vaihdattaa asianmukaisesti hyväksytyin korjaamon (tai valmistajan) kautta, jos ei toisin ilmoitettu käyttöohjeessa.
 - Vaurioituneet tai lukukelvottomat turvallisuusetiketit on korvattava uusilla.
- Säilytä laitteet kuivassa, lukitussa paikassa, lasten ulottumattomissa.



⚠ Ei-suojaeristetyt betoninsekoittimet (koteloitu luokka I)

- Ei saa liittää rakennusten pistorasioihin.
- Saa liittää vain erikoissyöttöpistettä käyttäen (esim. 30 mA laukaisuvirran omaavalla vikavirtasuojakytkimellä varustettuun rakennusvirtajakokaappiin).



⚠ Sähköturvallisuus

Hengenvaara, jos näitä ohjeita ei noudateta!

- IEC 60245 (H 07 RN-F) mukainen liitäntäjohto, jonka johtimen poikkileikkaus on vähintään
 - ⇒ 3 x 1,5 mm² 25 m kaapelipituudelle asti
 - ⇒ 3 x 2,5 mm² yli 25 m kaapelipituudella
- Käyttää saa vain liitäntäjohtoja, joissa on roiskevesisuojaus
 - ⚠ vaikeisiin olosuhteisiin
 - ⚡ tarkoitettu kumipistoke.
- Pitkät ja ohuet liitosjohdot aiheuttavat jännitehäviötä. Moottori ei saavuta enää maksimaalista tehoa, laitteen toiminta heikkenee.
- Jos käytät johtokelaa, kelaa johto kokonaan kelasta.
- Käytä johtoa vain tarkoituksenmukaisiin töihin. Suojaa johto kuumuudelta, öljyltä ja teräviltä reunoilta. Älä vedä liitäntäjohtoa avulla pistoketta pistorasiasta.
- Liitäntäjohdot on tarkastettava ennen käyttöä, että niissä ei ole viallisia kohtia ja etteivät ne ole vanhentuneita.
- Viallisia liitäntäjohtoja ei saa käyttää koskaan.
- Liitäntäjohtoa asennettaessa on kiinnitettävä huomiota siihen, ettei se jää puristuksiin tai taitu ja että pistoke ei kastu.

- Väliaikaisratkaisuksi tarkoitettuja sähköliitäntöjä ei saa käyttää.
- Suojalaitteita ei saa koskaan ohittaa tai ottaa pois käytöstä.
- Liitä laite vain vikavirtasuojakytkimen kautta:



- ⚠ Sähköliitäntöitä ja liitännän korjaustöitä saa suorittaa vain toimiluvan omistava sähköalan ammattilainen. Näissä töissä on noudatettava paikallisia määräyksiä erityisesti suojaustoimenpiteiden suhteen.
- ⚠ Korjaustöitä koneen sähköosissa saavat suorittaa valmistaja tai valmistajan nimeämät liikkeet.
- ⚠ Käytä vain alkuperäisiä varaosia, lisävarusteita ja erityislisävarusteita. Muiden varaosien ja lisävarusteiden käyttö voi aiheuttaa käyttäjälle vammoja. Valmistaja ei vastaa tällaisten varusteiden aiheuttamista vahingoista.

Käyttöönotto

⚠ Kaikkia turvallisuusohjeita on noudatettava.

🔧 Koneen pystyttäminen:

- Betoninsekoittimen saa pystyttää ja sitä saa käyttää vain tukevalla, tasaisella alustalla (jolla se ei voi kaatua).
- Kone ei saa upota maahan.
 - ⚠ Tapaturmantorjuntamääräyksiä on noudatettava (kaatumisvaara).
- Pystytä kone siten, että sekoitusrummun tyhjentäminen voi tapahtua esteittä.

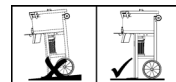

🔧 Kytkeminen päälle ja pois päältä

Varmistu siitä,

- että sekoittimen kaikki suojalaitteet ovat paikallaan ja asennettu asianmukaisesti,
- että kaikki turvallisuusohjeet on otettu huomioon.
- Moottorin saa kytkeä päälle ja pois päältä vain kytkimestä.
- Kone kytkeytyy virtakatkossa automaattisesti pois päältä. Kytöntä on käytettävä uudelleen jälleenkäynnistämistä varten.

ⓘ Moottorin suojaus

Moottorissa on lämpötilan valvontalaite. Tämä valvontalaite kytkee moottorin pois päältä ylikuormitustapauksessa (ylikuormitustapauksessa). Kone voidaan käynnistää uudelleen, kun se on jäähtynyt.

Sekoittaminen

- Mylly saa käyttää vain "asianmukaisen käyttöön" luettaviin työihin.
- Tarkista mylyn vakavuus.
- Sekoitusrummun täyttö ja tyhjennys vain kun moottori on käynnissä
- Huomioi nimellistyyttömäärä!
- Sähköinen turvakatkaisu estää toiminta avatussa suojaritilässä. Tarkista ennen käyttöönottoa turvakatkaisun toiminta.

🔧 Sekoitettavan materiaalin valmistaminen:

1. Sulje suojaritilä.
2. Käynnistä myllyä.
3. Täytä vettä ja lisäaineita (hiekkä, ...).

- Lisä sideaineet (sementti, kalkki, ...).
- Toista kohtia 3 ja 4 niin usein, kunnes sekoitussuhde on sopiva.
- Anna materiaalin sekoittua hyvin läpeensä.

Käänny asiantuntijan puoleen, jos tarvitset neuvoja sekoitettavan materiaalin koostumuksen ja laadun suhteen.

Esivalmistetujen sekoitusten valmistus:

Huomioi valmistajan pakkauksessa olevat sekoitussuhteet ja tiedot.

- Sulje suojaritilä.
- Käynnistä myllyä.
- Lisä tarvittava vesimäärä.
- Suojaritilän päällä on säkkirevin, jolla pakatut sekoitukset revittäen auki lisätään rumpuun.
- Anna sekoitusainetta sekoittaa hyvin.

Sekoitusrummun tyhjentäminen:

Tyhjennys tapahtuu pohjaukon kautta, joka avataan vivun avulla.

 Tyhjennysohjeet katso sivu 64.

Kuljetus

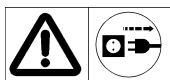

Vedä verkkopistoke irti aina ennen kuljetusta.

 Lastaus katso sivu 66.

Säilytys

 Ennen pitempää varastointia jotta mylyn kestoikä pitenee ja liikkuvuus säilyy, on se puhdistettava perusteellisesti ja liikkuvat osat on käsiteltävä ympäristöystävällisellä sumutusöljyllä.

Puhdistus

 Lisäturvaohjeita



Verkkopistoke on vedettävä irti aina ennen puhdistusta.

- Kone kytetään pois päältä ja verkkopistoke vedetään irti, kun koneeseen on koskettava käsin (tai myös harjalla, kaapimella, rievuilla tms.) puhdistustöissä. Koneita ei saa ottaa käyttöön näiden puhdistustöiden aikana.
- Puhdistusta varten poistetut suojalaitteet on ehdottomasti asennettava takaisin asianmukaisesti.
- Moottoria ja kytkimiä ei saa ruiskuttaa suoraan vesisuihkulla.
- Ota sekoitinpää irti puhdistusta varten ( katso sivu. 65)

 Puhdistusta käytetään vain liinalla tai harjalla. Älä käytä vettä tai liuotainainetta.

Puhdistusohjeita:

- Betoninsekoitin on puhdistettava sisältä ja ulkoa ennen pitempää työtaukoa ja töiden päätyttyä.
- Sekoitusrumpua ei saa hakata kovilla esineillä (vasaralla, lapiolla tms.). Sekoitustulokset huononevat, jos sekoitusrumpu on kuhuinen, ja rumpua on lisäksi vaikea puhdistaa.

Huolto

Betoninsekoitin on lähes huoltovapaa.

Sekoitusrummussa ja käyttöakselissa on kestovoidellut kuulalaakerit.

Sekoitin tulee käsitellä kohdassa „Kuljetus ja säilytys“ selostetulla tavalla, jotta sen arvo säilyy ja käyttöikä pysyy pitkänä. Lisäksi betoninsekoitin tulisi tarkastaa säännöllisesti, näkykö siinä kuluneisuutta ja onko siinä toimintavikoja. Tämä koskee erityisesti liikkuvia osia, kierreliitäntöjä, suojalaitteita ja sähköisiä osia.

Kunnostus



Verkkopistoke on vedettävä irti aina ennen kunnostustöitä.

- Kone kytetään pois päältä ja verkkopistoke vedetään irti, kun kunnostustyöt tulevat tarpeellisiksi. Koneita ei saa ottaa käyttöön kunnostustöiden aikana.
- Kunnostustöitä varten poistetut suojalaitteet on ehdottomasti asennettava takaisin asianmukaisesti.
- Kunnostustöitä koneen sähköosissa tai osissa, jotka liittyvät sähköasennustilaan, saavat suorittaa valmistaja tai valmistajan nimeämät liikkeet.
- Käytä vain alkuperäisosa-ääläkä muuta niitä. Muussa tapauksessa takuu ei ole voimassa!

Käyttöhäiriöt

Häiriö	Mahdollinen syy	Toimenpide
Moottori ei käynnisty.	<ul style="list-style-type: none"> ⇒ Verkkojännite puuttuu. ⇒ Liitäntäkaapeli viallinen. ⇒ Moottorin on ylikuormittu Termostaatti ein laennut ⇒ Kytkin on viallinen tai joku kytkimessä oleva kaapeli ei ole liitetty ⇒ Suojaritilä on suljettamatta 	<ul style="list-style-type: none"> ⇒ Tarkasta varoke ⇒ Tarkastuta tai vaihdata sulake (sähköliikellä) ⇒ Anna moottorin jäähtyä ⇒ Anna kytkintä tarkista tai vaihta ⇒ Sulje suojaritilä
Moottori hurisee, mutta ei käynnisty.	<ul style="list-style-type: none"> ⇒ Sekoitin on lukkiutunut ⇒ Liikaa sekoitusane rummussa (täyttömäärä ylittetty) ⇒ Kondensaattori viallinen. 	<ul style="list-style-type: none"> ⇒ Sammuta kone, vedä virtapistoke irti ja puhdista rumpu ⇒ Paina mahd. kytkintä useampi tai pyöritä sekoitinta vastaapäiväisesti takasin, ei tuloksia? Tyhjennä rumpu ⇒ Lähetä kone korjattavaksi valmistajalle tai valmistajan nimeämälle liikkeelle.
Moottori ei kytkee pois päältä avatussa suojaritilässä	<ul style="list-style-type: none"> ⇒ Varokytkeä ei laennut 	<ul style="list-style-type: none"> ⇒ Anna kytkintä tarkista tai vaihta
Laite käynnistyy, mutta jumiutuu pienessä kuormituksessa ja kytkeytyy mahdollisesti automaattisesti pois päältä	<ul style="list-style-type: none"> ⇒ Pidennysjohto liian pitkä tai poikkipinta liian pieni. ⇒ Pistorasia liian kaukana pääliitännästä ja liitäntäjohdon poikkipinta liian pieni. 	<ul style="list-style-type: none"> ⇒ Pidennysjohdon poikkipinta vähintään 1,5 mm², kun johdon maksimipituus on 25 m. Pitempien kaapeleiden poikkipinta vähintään 2,5 mm².

Takuu

Huomioi mukana oleva takuuseelvitys.

Αγοράζοντας αυτή την μπετονιέρα, έχετε αποκτήσει ένα υψηλής ποιότητας και απόδοσης μηχάνημα.

Κρατήστε το παρόν έντυπο με τις οδηγίες σε ασφαλές μέρος για μελλοντική χρήση.







Βεβαιωθείτε ότι έχετε διαβάσει προσεκτικά και κατανοήσει πλήρως τις οδηγίες χρήσης, προτού ξεκινήσετε να κάνετε χρήση του μηχανήματος.

Περιεχόμενα

Σημασία των συμβόλων	3
Δήλωση Συμμόρφωσης ΕΚ	7
Συμβολα εγχειριδίου χρήση	33
Σωστή χρήση	33
Αποδεκτοί κίνδυνοι	33
Ωραριο λειτουργίας	33
Οδηγίες ασφαλείας	33
Έναρξη λειτουργίας / Ενεργοποίηση και απενεργοποίηση	34
Ανάμιξη	35
Μεταφορά	35
Αποθήκευση	35
Καθαρισμός	35
Συντήρηση	35
Επισκευή	35
Δυσλειτουργία	36
Εγγύηση	36
Τεχνικά στοιχεία	67
Διάγραμμα κυκλώματος	68
Ανταλλακτικά	69

Συμβολα εγχειριδίου χρήση

-  **Πιθανός κίνδυνος ή κατάσταση κινδύνου.** Μη συμμόρφωση με αυτή την οδηγία μπορεί να προκαλέσει τραυματισμό ή υλικές ζημιές.
-  **Σημαντικές πληροφορίες όσον αφορά στη σωστή χρήση.** Μη συμμόρφωση με αυτή την οδηγία μπορεί να προκαλέσει ζημιά στο μηχάνημα.
-  **Πληροφορίες χειριστή.** Αυτή η πληροφορία βοηθάει να χρησιμοποιηθούν όλες οι λειτουργίες του μηχανήματος στο μέγιστο βαθμό.
-  **Συναρμολόγηση, λειτουργία και επισκευή.** Εδώ σας εξηγείται ακριβώς τι πρέπει να κάνετε.

Σωστή Χρήση

- Το μηχάνημα ανάμιξης μπορεί να χρησιμοποιηθεί για οικιακές ή επαγγελματικές εργασίες, με σκοπό την ανάμιξη ασβεστοκονιάματος, υλικών σύνδεσης, γύψου, υλικού επεξεργασίας αρμών, υλικού γέμισης, ασβέστη, υλικών από πλαστικό και κόκκους, εποχικές ρητίνες, σκληρά υλικά.
- Η σωστή χρήση περιλαμβάνει την τήρηση των οδηγιών λειτουργίας, συντήρησης και επισκευής που παρέχει ο κατασκευαστής, καθώς και την τήρηση όλων των επιμέρους οδηγιών ασφαλείας.
- Οποιαδήποτε άλλη χρήση θεωρείται ως μη προβλεπόμενη, ειδικά όταν πρόκειται για την ανάμιξη εκρηκτικών ή εύφλεκτων υλικών ( κίνδυνος πυρκαγιάς και έκρηξης) και η χρήση με φαγητά. Ο κατασκευαστής δε φέρει καμία ευθύνη για τυχόν ζημιές που προκληθούν από μη προβλεπόμενη χρήση.
→ **Ο χρήστης φέρει την πλήρη ευθύνη.**

- Οι αυθαίρετες αλλαγές σ' αυτό το προϊόν έχουν ως συνέπεια την αποδέσμευση του κατασκευαστή από τη νομική ευθύνη για τις επακόλουθες ζημιές.
- Η λειτουργία και η συντήρηση αυτού του μηχανήματος επιτρέπεται να γίνεται μόνο από άτομα που είναι εξοικειωμένα με αυτό και είναι ενημερωμένα σχετικά με τους πιθανούς κινδύνους από τη χρήση του. Οι εργασίες επιδιόρθωσης πρέπει να γίνονται μόνο από εμάς ή από εξουσιοδοτημένο αντιπρόσωπό μας.

Αποδεκτοί κίνδυνοι

 Ακόμα και όταν γίνεται σωστή χρήση, κάποιοι κίνδυνοι παραμένουν, ακόμα και όταν τηρούνται όλοι οι κανονισμοί ασφαλείας, εξαιτίας του σχεδιασμού της προοριζόμενης χρήσης του μηχανήματος.

Οι κίνδυνοι μπορεί να ελαχιστοποιηθούν όταν γίνεται πιστή τήρηση των «Οδηγιών ασφαλείας», της "Σωστής χρήσης", καθώς και των οδηγιών χρήσεως.

Η τήρηση αυτών των οδηγιών και η αυξημένη προσοχή, μειώνουν τον κίνδυνο προσωπικού τραυματισμού ή βλάβης του εξοπλισμού.

- Κίνδυνος τραυματισμού για δάχτυλα και χέρια, αν βάλτε το χέρι σας στον περιστρεφόμενο κύλινδρο μίξης. Μια προστασία από τον κίνδυνο της αρπαγής ή της περιτύλιξης στο περιστρεφόμενο πλέγμα ανάδευσης δεν είναι πρακτικά δυνατή (βλέπε EN 12151).
- Κίνδυνος από το ηλεκτρικό ρεύμα, σε περίπτωση που χρησιμοποιηθούν ακατάλληλα καλώδια τροφοδοσίας.
- Επαφή με γυμνές επαφές όταν τα ηλεκτρικά συστήματα είναι σε λειτουργία.

Επιπλέον, παρά την τήρηση όλων των προληπτικών μέτρων, μπορεί να υπάρχουν κίνδυνοι που δεν είναι άμεσα αναγνωρίσιμοι.

Ωραριο λειτουργίας

Παρακαλούμε συμβουλευτείτε τους τοπικούς κανόνες της χώρας σας.

Οδηγίες ασφαλείας

 **Προσέξτε τις ακόλουθες υποδείξεις, για να προστατεύσετε τον εαυτό σας και τους άλλους από πιθανούς κινδύνους.**

- Στο χώρο εργασίας προσέχετε τους τοπικούς κανονισμούς πρόληψης ατυχημάτων και τις διατάξεις αφάλειας
-  Μην αγγίζετε, εισπνέετε (σε μορφή σκόνης) ή καταπίνετε το σκυρόδεμα ή άλλα υλικά. Να χρησιμοποιείτε τον κατάλληλο ατομικό εξοπλισμό προστασίας (γάντια, προστατευτικά γυαλιά, μάσκα προστασίας) όταν γεμίζετε ή αδειάζετε τον κάδο ανάμιξης.
- Τοποθετήστε και λειτουργήστε το μηχάνημα ανάμιξης σε μία σταθερή και επίπεδη βάση (από όπου δεν θα κινδυνεύει να ανατραπεί).
- Βεβαιωθείτε ότι δεν υπάρχει κίνδυνος να σκοντάψετε κοντά στο μηχάνημα.
- Εξασφαλίστε ότι υπάρχει επαρκής φωτισμός.
- Ο χειριστής είναι υπεύθυνος για τα άτομα που βρίσκονται στο χώρο εργασίας.

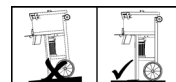

- Κρατήστε τα παιδιά μακριά από το μηχάνημα.
- Δεν επιτρέπεται η χρήση του μηχανήματος από άτομα κάτω των 16 χρονών.
- Να κάνετε χρήση του μηχανήματος μόνο για τις ενδεδειγμένες χρήσεις που αναφέρονται στην ενότητα «Σωστή χρήση».
- Μην τροποποιείτε το μηχάνημα ή τα εξαρτήματά του.
- Να κάνετε άμεσα αντικατάσταση των ελαττωματικών ή χαλασμένων εξαρτημάτων του μηχανήματος.
- Η έναρξη της λειτουργίας του μηχανήματος να γίνεται μόνο εάν οι συσκευές προστασίας είναι πλήρεις και χωρίς φθορές.
- Να αδειάζετε ή να γεμίζετε τον κάδο μόνο όταν ο κινητήρας βρίσκεται σε λειτουργία.
- Μην αλλάζετε τις στροφές της μηχανής, διότι αυτές ρυθμίζουν την ασφαλή μέγιστη ταχύτητα εργασίας και προστατεύουν τον κινητήρα από βλάβες λόγω υπερβολικής ταχύτητας.
- Να είστε απόλυτα σίγουροι ότι έχετε αποσυνδέσει την τροφοδοσία, πριν από:
 - μετακίνηση ή μεταφορά
 - εργασίες καθαρισμού, συντήρησης ή επισκευής.
 - Ελέγχετε τα καλώδια για τυχόν μπέρδεμα ή ζημιά
 - Αλλάζετε τη λειτουργία του μηχανήματος από απορροφητήρα σε φυσητήρα
 - Το αφήνετε χωρίς επίβλεψη (ακόμη και για μικρό χρονικό διάστημα)
- Ελέγξτε το μηχάνημα για πιθανές βλάβες.
 - Προτού προχωρήσετε στη χρήση του μηχανήματος, πρέπει να επιθεωρήσετε τον προστατευτικό εξοπλισμό και να βεβαιωθείτε ότι δουλεύει άριστα και με την προοριζόμενη λειτουργία.
 - Ελέγξτε αν τα κινούμενα τμήματα λειτουργούν άψογα και δεν μαγκώνουν ή αν υπάρχουν χαλασμένα τμήματα. Όλα τα εξαρτήματα πρέπει να είναι σωστά τοποθετημένα και να πληρούν όλες τις προδιαγραφές για να διασφαλιστεί η σωστή λειτουργία του μηχανήματος.
 - Προφυλακτικές και εξαρτήματα που έχουν υποστεί ζημιά πρέπει να επισκευαστούν σωστά ή να αντικατασταθούν από αναγνωρισμένο, εξειδικευμένο συνεργείο, εκτός και αν αναφέρεται κάτι διαφορετικό στις οδηγίες χρήσης.
 - Οι ετικέτες ασφαλείας, οι οποίες έχουν υποστεί ζημιά ή είναι δυσανάγνωστες, θα πρέπει να αντικαθίστανται άμεσα.
- Να κλειδώνετε το μηχάνημα σε ένα ξηρό μέρος, μακριά από τα παιδιά, όταν δεν το χρησιμοποιείτε



⚠ Μηχάνημα ανάμιξης χωρίς προστασία από κραδασμούς (Κατηγορία προστασίας I)

- Μην συνδέετε το μηχάνημα σε οικιακές πρίζες.
- Να συνδέετε το μηχάνημα μόνο με χρήση ενός ειδικού σημείου τροφοδοσίας (για παράδειγμα, την κεντρική τροφοδοσία ενός εργοταξίου, η οποία διαθέτει ασφαλειοδιακόπτη 30mA απελευθέρωσης ρεύματος).



⚠ Ηλεκτρική ασφάλεια

Κίνδυνος για τη ζωή και κίνδυνος για παραπάτημα!

- Σχεδιασμός του καλωδίου σύνδεσης, σύμφωνα με την IEC 60245 (H 07 RN-F) με διατομή τουλάχιστον:
 - ⇒ 3 x 1.5mm² για καλώδιο με μήκος έως και 25 μέτρα
 - ⇒ 3 x 2.5mm² για καλώδιο με μήκος πάνω από 25 μέτρα
- Χρησιμοποιείτε μόνο καλώδια σύνδεσης με μια στεγανή
 - ⚠ διάταξη βυσμάτωσης με λαστιχένια επένδυση κατάλληλη για δύσκολες συνθήκες εργασίας 

- Οι λεπτές γραμμές σύνδεσης με μεγάλο μήκος έχουν αποτέλεσμα την πτώση τάσης. Ο κινητήρας δεν μπορεί να αποδώσει τη μέγιστη ισχύ του, με αποτέλεσμα τη μείωση της λειτουργικότητας.
- Όταν χρησιμοποιείτε στροφείο καλωδίου ξετυλίξτε το καλώδιο ολοσχερώς.
- Μη χρησιμοποιείτε τις γραμμές σύνδεσης για εφαρμογές για τις οποίες δεν προορίζονται. Προστατέψτε το καλώδιο από ζέστη, λάδι και αιχμηρές άκρες. Μη χρησιμοποιείτε τη γραμμή σύνδεσης για να τραβήξετε το βύσμα από τη πρίζα.
- Ελέγξτε τα εξαρτήματα σύνδεσης για ελαττώματα ή φθορά πριν από τη χρήση τους.
- Ποτέ μην κάνετε χρήση ελαττωματικών εξαρτημάτων σύνδεσης.
- Όταν χρησιμοποιείτε τα εξαρτήματα σύνδεσης, βεβαιωθείτε ότι λυγίζουν ή πιέζονται, και ότι η σύνδεση της πρίζας δεν έρχεται σε επαφή με το νερό.
- Μην κάνετε χρήση προσωρινών ηλεκτρικών συνδέσεων.
- Ποτέ μην γεφυρώνετε τις συσκευές προστασίας ή μην τις βγάξετε εκτός λειτουργίας.
- Να συνδέετε μόνο ασφαλειοδιακόπτες ρεύματος (30 mA).



⚠ Ένας επαγγελματίας ηλεκτρολόγος θα πρέπει να κάνει όλες τις απαραίτητες συνδέσεις και επισκευές, ενώ θα πρέπει να τηρούνται όλοι οι τοπικοί κανονισμοί, ειδικά όσοι αφορούν στα μέτρα προστασίας.

⚠ Ο κατασκευαστής ή η εξουσιοδοτημένη από τον κατασκευαστή εταιρία, θα πρέπει να είναι παρών κατά τη διάρκεια των εργασιών επισκευής σε όλα τα ηλεκτρικά μέρη του μηχανήματος.

⚠ Να χρησιμοποιείτε μόνο γνήσια ανταλλακτικά. Η χρήση άλλων ανταλλακτικών μπορεί να έχει αποτέλεσμα την πρόκληση ατυχημάτων για τον χρήστη. Ο κατασκευαστής δε φέρει καμία ευθύνη για τυχόν ζημιές ή τραυματισμούς που προκαλούνται από τέτοιες ενέργειες.

Έναρξη λειτουργίας

⚠ Να ακολουθείτε όλες τις οδηγίες ασφαλείας!

✓ Προετοιμασία του μηχανήματος

- Τοποθετήστε το μηχάνημα σε μία σταθερή, επίπεδη βάση.
- Μην αφήσετε το μηχάνημα να βυθιστεί στο έδαφος ή στο πάτωμα.
 - ⚠ Να τηρείτε τους κανονισμούς πρόληψης ατυχημάτων (κίνδυνος για ανατροπή).
- Κατά την τοποθέτηση του μηχανήματος, βεβαιωθείτε ότι το κάδος μπορεί να αδειάσει χωρίς εμπόδια.

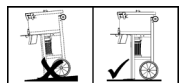

✓ Ενεργοποίηση και απενεργοποίηση

Βεβαιωθείτε ότι:

- Όλες οι συσκευές προστασίας βρίσκονται στην μπετονιέρα και είναι σωστά τοποθετημένες.
- Ακολουθείτε όλες τις οδηγίες ασφαλείας
- Η ενεργοποίηση και απενεργοποίηση της μπετονιέρας θα πρέπει να γίνεται μόνο από τον διακόπτη.
- Σε περίπτωση διακοπής ρεύματος, το μηχάνημα θα απενεργοποιηθεί αυτόματα. Πατήστε το διακόπτη για να ενεργοποιήσετε ξανά το μηχάνημα.

❗ Προστασία κινητήρα

Ο κινητήρας είναι εξοπλισμένος με ένα θερμοστάτη. Ο θερμοστάτης απενεργοποιεί αυτόματα τον κινητήρα σε περίπτωση υπερφόρτωσης (υπερθέρμανσης). Το μηχάνημα μπορεί να ενεργοποιηθεί ξανά αφού κρυώσει.

Ανάμιξη

- Να χρησιμοποιείτε την μπετονιέρα μόνο για τις εργασίες που αναφέρονται στην ενότητα «Σωστή χρήση».
- Ελέγξτε τη σταθερότητα του μηχανήματος.
- Να γεμίζετε ή να αδειάζετε τον κάδο, μόνο όταν ο κινητήρας είναι σε λειτουργία.
- Μην υπερβαίνετε την ονομαστική χωρητικότητα.
- Μια ηλεκτρική ασφάλεια διακοπής λειτουργίας αποτρέπει τη λειτουργία του μηχανήματος όσο είναι ανοιχτό το πλέγμα ασφαλείας. Ελέγξτε τη λειτουργία της ηλεκτρικής ασφαλείας πριν την έναρξη της χρήσης.

Δημιουργία μείγματος:

1. Κλείστε το πλέγμα ασφαλείας.
2. Ενεργοποιήστε το μηχάνημα.
3. Γεμίστε με νερό και υλικά (άμμο, κλπ).
4. Προσθέστε το συνδετικό υλικό (τσιμέντο, ασβέστης, κλπ).
5. Επαναλάβετε τα βήματα 3 και 4 μέχρι να επιτύχετε την επιθυμητή αναλογία του μείγματος.
6. Ανακατέψτε καλά το μείγμα.

Ζητήστε από έναν επαγγελματία να σας συμβουλευτεί σχετικά με τη σύνθεση και την ποιότητα των υλικών που χρησιμοποιείτε.

Παραγωγή έτοιμου μείγματος (διαθέσιμο στην αγορά):

Τηρήστε τις αναλογίες ανάμιξης και τις λεπτομέρειες που αναφέρει ο κατασκευαστής στη συσκευασία.

1. Κλείστε το πλέγμα ασφαλείας.
2. Ενεργοποιήστε το μηχάνημα.
3. Γεμίστε με την απαραίτητη ποσότητα νερού.
4. Το πλέγμα ασφαλείας διαθέτει ένα ανοιχτήρι σακιών, το οποίο χρησιμεύει για το άνοιγμα της συσκευασίας και το γέμισμα του τυμπάνου.
5. Ανακατέψτε καλά το μείγμα.

Αδειάζοντας το τύμπανο ανάμιξης:

Το τύμπανο αδειάζει μέσω ενός ανοίγματος στη βάση, το οποίο ανοίγει με την ενεργοποίηση ενός μοχλού.

☞ Δείτε τη σελίδα 64 για οδηγίες σχετικά με το άδειασμα.

Μεταφορά



Αποσυνδέστε την τροφοδοσία προτού μεταφέρετε το μηχάνημα.

☞ Για οδηγίες φόρτωσης, δείτε τη σελίδα 66.

Αποθήκευση

Το μηχάνημα ανάμιξης θα πρέπει να καθαριστεί προσεκτικά προτού αποθηκευτεί για μεγάλο χρονικό διάστημα, ενώ τα κινούμενα μέρη θα πρέπει να ψεκαστούν με φιλικό προς το περιβάλλον λιπαντικό. Έτσι, αυξάνεται η διάρκεια ζωής του μηχανήματος και εξασφαλίζεται η ομαλή του λειτουργία.

Καθαρισμός

Επιπρόσθετες οδηγίες ασφαλείας



Να αποσυνδέετε το καλώδιο τροφοδοσίας, κάθε φορά πριν τον καθαρισμό.

- Απενεργοποιήστε το μηχάνημα και αποσυνδέστε το καλώδιο τροφοδοσίας εάν πρόκειται να αγγίξετε το μηχάνημα (με το χέρι, με βούρτσα, με ξύστρα, με πανί, κλπ.) κατά τον καθαρισμό του.
- Όλες οι συσκευές προστασίας που αφαιρούνται κατά τον καθαρισμό, θα πρέπει να τοποθετούνται ξανά στο μηχάνημα πριν από την έναρξη της λειτουργίας.
- Μην ψεκάζετε τον κινητήρα και τους διακόπτες με πιεστικό νερό.
- Αφαιρέστε την κεφαλή του αναδευτήρα για να την καθαρίσετε (δείτε σελίδα 65).



Ο κινησιοδότης άξονας να καθαρίζεται μόνο με πανί ή με βούρτσα. Δεν πρέπει να χρησιμοποιείται νερό ή διαλύτης.

Σημειώσεις σχετικά με το καθαρίσμα:

- Προτού κάνετε διάλειμμα και μετά το τέλος της εργασίας σας, καθαρίστε το εσωτερικό και το εξωτερικό του μηχανήματος.
- Μην χτυπάτε τον κάδο του μηχανήματος με σκληρά αντικείμενα (σφυριά, φυτάρια, κλπ.). Ένας κάδος με βαθουλώματα ζημιώνει τη λειτουργία ανάμιξης και γίνεται δύσκολο στο καθαρίσμα.

Συντήρηση

Η μπετονιέρα ουσιαστικά δεν απαιτεί καμία συντήρηση.

Ο κάδος και ο άξονας μετάδοσης κίνησης βρίσκονται τοποθετημένοι επάνω σε ρουλεμάν με μόνιμη λίπανση.

Για να διατηρήσετε την καλή λειτουργία του μηχανήματος και για να αυξήσετε τη διάρκεια ζωής του, να ακολουθείτε όλες τις οδηγίες της ενότητας «Αποθήκευση και καθαρισμός». Επιπλέον, θα πρέπει να γίνεται τακτικός έλεγχος του μηχανήματος ανάμιξης για φθορές ή λειτουργικά ελαττώματα. Αυτό αφορά ειδικότερα στα κινούμενα μέρη, τις βίδες, τις συσκευές προστασίας και τα ηλεκτρικά τμήματα.

Επισκευή



Αποσυνδέστε την τροφοδοσία πριν την έναρξη των εργασιών επισκευής.

- Απενεργοποιήστε το μηχάνημα και αποσυνδέστε την τροφοδοσία, σε περίπτωση όπου η επισκευή είναι απαραίτητη. Μην ξεκινήσετε τη λειτουργία του μηχανήματος κατά τη διάρκεια των εργασιών επισκευής.
- Όλες οι συσκευές προστασίας που αφαιρούνται κατά τον καθαρισμό, θα πρέπει να τοποθετούνται ξανά στο μηχάνημα πριν από την έναρξη της λειτουργίας.
- Μόνο ο κατασκευαστής ή οι εξουσιοδοτημένες από τον κατασκευαστή εταιρίες μπορούν να επισκευάζουν τα ηλεκτρικά τμήματα ή τα τμήματα που επηρεάζουν τον απαραίτητο χώρο για την τοποθέτηση ηλεκτρικού εξοπλισμού.
- Να χρησιμοποιείτε μόνο μη τροποποιημένα αυθεντικά ανταλλακτικά. Σε διαφορετική περίπτωση, ο κατασκευαστής δε φέρει καμία ευθύνη.

Δυσλειτουργίες

Δυσλειτουργία	Πιθανή αιτία	Αντιμετώπιση
Ο κινητήρας δεν ξεκινά.	<ul style="list-style-type: none"> ⇒ Πρόβλημα τροφοδοσίας ⇒ Ελαττωματικό καλώδιο ή βύσμα τροφοδοσίας ⇒ Υπερφόρτωση μοτέρ. Ενεργοποίηση του συστήματος ελέγχου θερμοκρασίας ⇒ Ελαττωματικός διακόπτης ή το καλώδιο του διακόπτη δεν είναι συνδεδεμένο ⇒ Το πλαίσιο ασφαλείας δεν έχει κλείσει 	<ul style="list-style-type: none"> ⇒ Έλεγχος της ασφάλειας. ⇒ Έλεγχος ή αντικατάσταση (από ηλεκτρολόγο) ⇒ Αφήστε τον κινητήρα να κρυώσει. ⇒ Έλεγχος διακόπτη ή/και αντικατάσταση ⇒ Κλείσιμο πλαισίου ασφαλείας
Ο κινητήρας κάνει θόρυβο, αλλά δεν ξεκινά	<ul style="list-style-type: none"> ⇒ Το μηχάνημα έχει μπλοκαριστεί. ⇒ Υπερβολική ποσότητα μείγματος στον κάδο ⇒ Ελαττωματικός πυκνωτής 	<ul style="list-style-type: none"> ⇒ Απενεργοποιήστε το μηχάνημα, αποσυνδέστε την τροφοδοσία και καθαρίστε τον κάδο. ⇒ Ενεργοποιήστε πολλές φορές το διακόπτη. Αν δεν υπάρχει αποτέλεσμα, αδειάστε τον κάδο ⇒ Στείλτε το μηχάνημα στον κατασκευαστή ή στην εξουσιοδοτημένη από τον κατασκευαστή εταιρία για επισκευή.
Ο κινητήρας δεν απενεργοποιείται όταν το πλαίσιο ασφαλείας ανοίξει.	<ul style="list-style-type: none"> ⇒ Η ασφάλεια διακοπής λειτουργίας δεν ενεργοποιείται 	<ul style="list-style-type: none"> ⇒ Ελέγξτε την ασφάλεια διακοπής λειτουργίας ή / και κάντε αντικατάσταση.
Το μηχάνημα ξεκινάει, αλλά μπλοκάρει με μικρό φορτίο και απενεργοποιείται αυτόματα	<ul style="list-style-type: none"> ⇒ Το καλώδιο επέκτασης είναι πολύ μεγάλο ή έχει πολύ μικρή διατομή. ⇒ Η πρίζα είναι πολύ μακριά από την κεντρική σύνδεση τροφοδοσίας και η διατομή του καλωδίου σύνδεσης είναι πολύ μικρή 	<ul style="list-style-type: none"> ⇒ Το καλώδιο επέκτασης θα πρέπει να έχει διατομή τουλάχιστον 1.5mm² έως 2.5mm² για καλώδια με μέγιστο μήκος 25 μέτρα. Η διατομή των μεγαλύτερων καλωδίων θα πρέπει να είναι τουλάχιστον 2.5mm².

Εγγύηση

Παρακαλούμε, προσέξτε την συνημμένη δήλωση εγγύησης.

Jūs nusipirkote išbandytą laikui, kruopščiai pagamintą, kokybišką ir aukšto darbo našumo įrenginį.

Saugokite šią instrukciją tolimesniam naudojimui.



Prieš naudojant betono maišyklę, būtina perskaityti eksploatacijos taisykles ir laikytis visų žemiau pateiktų nurodymų.

Turinys

Žymėjimų reikšmė	3
EB atitikties deklaracija	7
Simboliai Naudojimo instrukcija	37
Naudojimas pagal paskirtį	37
Įmanomos rizikos sritys	37
Eksplotavimo laikas	37
Saugumo taisyklės	37
Eksplotacija	38
Maišymas	38
Transportavimas	39
Sandėliavimas	39
Valymas	39
Techninis aptarnavimas	39
Remontas	39
Gedimai	39
Garantijos	39
Techniniai duomenys	67
Elektros montavimo schema	68
Atsarginės dalys	69

Simboliai Naudojimo instrukcija



Gresiantis pavojus arba pavojinga situacija. Nesilaikydami šių nurodymų galite susižaloti arba sugadinti turta.



Svarbūs nurodymai dėl tinkamo naudojimo. Nesilaikydami šių nurodymų galite sugadinti įrenginį.



Nurodymai naudotojui. Šie nurodymai padės optimaliai panaudoti visas maišyklės funkcijas.



Montavimas, techninė priežiūra, remontas. Čia pateikiami tikslūs nurodymai, ką reikia daryti.

Naudojimas pagal paskirtį

- Maišyklę galima naudoti tiek mėgėjiškiems tiek ir profesionaliems skiedinių, klijų, gipso, siūlių užtaisymo medžiagų, glaistų, dangalų, kalkių, sintetinių medžiagų, granulių, epoksidinių dervų, ugniai atsparių medžiagų maišymo darbams.
- Eksplotacijos taisyklės sudaro gamintojo nurodytos naudojimo, techninio aptarnavimo, priežiūros bei saugumo taisyklės.
- Kitos eksploataavimo taisyklėse nurodytos naudojimo sritys, ypač degių bei sprogių medžiagų maišymas (Ugnis! Sprogios medžiagos!), taip pat naudojimas maisto maisto pramonėje, prieštarauja taisyklėms. Už tokio naudojimo metu padarytą žalą gamintojas neatsako – atsako tik vartotojas.
- Savavališkai atlikus mašinos pakeitimus, gamintojas neprisiima atsakomybės už jokią dėl šių pakeitimų patirtą žalą.
- Surinkti ir naudoti įrenginį bei atlikti jo techninės priežiūros darbus gali tik tinkamai pasirengęs asmenys, kuriems yra

žinomi visi galimi pavojai. Remonto darbai atliekami tik mūsų įmonėje arba mūsų nurodytuose klientų aptarnavimo centruose.

Įmanomos rizikos sritys

Net laikantis specialių saugumo taisyklių, dėl maišyklės paskirties sąlygotų konstrukcijos ypatumų galima tam tikra rizika.

Rizika sumažės, jeigu Jūs susipažinsite su eksploatacijos ir saugumo taisyklėmis bei naudosite betono maišyklę pagal paskirtį.

Atsargiai ir apdairiai dirbant su įrenginiu, sumažėja traumų rizika.

- Sormet ja kädet voivat loukkaantua, jos panet kättesi pyörivään sekoitusrumpuun. Tarttumis- tai kelautumisvaaralta suojaamista ympärinsä kulkevien sekoitusritilöiden avulla ei ole mahdollista toteuttaa käytännössä (katso EN 12151)
- Pavojus, keliamas elektros srovės, naudojant netvarkingus įvadinis kabelius.
- Prisilietimas prie po įtampa esančių dalių, esant atviriems elektrinės dalies mazgams.

Net laikantis visų įmanomų atsargumo priemonių, yra pavojus būti įtrauktam maišymo groteliu.

Eksplotavimo laikas

Prašome laikytis vietos saugos reikalavimų dėl triukšmo lygio.

Saugumo taisyklės



Norint apsaugoti save ir kitus nuo traumų bei sužalojimų, būtina laikytis žemiau pateiktų nurodymų:

- Darbo vietoje vengti galimo pavojaus bei laikytis saugumo taisyklių.
- Apsauga nuo dulkių: pripildant maišymo būgną, dėvėti specialius apsauginius drabužius (specialius akinius, apsaugos kaukę nuo dulkių).
- Betono maišyklę statyti bei dirbti su ja tik ant stipraus lygaus (stabilaus) pagrindo.
- Maišytuvo stovėjimo vietoje neturi būti jokių kliūčių.
- Apšvietimas turi būti pakankamas.
- Aptarnaujantis darbo vietoje yra atsakingas už kitų asmenų saugumą.
- Neleisti vaikų prie betono maišyklės.
- Jaunuoliai, neturintys 16 metų, su betono maišykle dirbti negali.
- Maišyklę naudoti tik eksploataavimo taisyklėse nurodytose srityse.
- Mašinos bei jos dalių modifikuoti negalima.
- Mašinos pažeistas dalis pakeisti, o gedimus nedelsiant pašalinti.
- Ekspluatuoti betono maišyklę leidžiama tik su apsauginiais įtaisais.
- Maišyklės būgną pripildyti bei ištuštinti tik įjungus variklį.
- Nekeiskite variklio apsuokų, nes yra nustatytas maksimalus saugus darbinis greitis, apsaugant variklį bei visas besisukančias dalis nuo pažeidimų dėl viršyto leistino greičio.
- Kištuką būtina ištraukti iš elektros tinklo prieš:
 - perkėlimą arba transportavimą

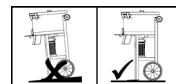

- valymą bei techninį aptarnavimą
- gedimų šalinimas
- patikrinkite, ar nėra susipynę ar sugadinti prijungimo laidai.
- atidarant variklio gaubtą
- Patikrinkite, ar prietaisas nėra pažeistas:
 - Prieš pradėdami dirbti su įrenginiu, kruopščiai patikrinkite apsauginių įtaisų būklę ir jų veikimą.
 - Įsitinkite, ar judančios dalys tinkamai veikia, neužsikerta, ar atskiros dalys nėra sugadintos. Visos dalys turi būti tinkamai sumontuotos ir atitikti visus reikalavimus, idant įrenginys sklandžiai veiktų.
 - Sugadinti apsauginiai įtaisai ir dalys turi būti tinkamai suremontuoti specialiuose įgaliotuose centruose arba pakeisti, jei naudojimo instrukcijoje nenurodyta kitaip.
 - Pakeiskite sugadintus ar neįskaitomus lipdukus su saugumo nurodymais.
- Nenaudojamus prietaisus laikykite sausoje, uždaroje ir vaikams nepasiekiamoje vietoje.

Neapsaugota maišyklė (apsaugos klasė I)

- Nejungti prie buitinės elektros rozetės.
- Jungti tik per specialų maitinimo tašką (pvz. per statybinį srovės paskirstymo įrenginį su nuotėkio rele 30 mA grįžimo srovė).





Elektros saugumo taisyklės

Nesilaikant saugos taisyklių, gresia pavojus gyvybei!

- Įvadinė instaliacija atliekama pagal IEC 60245 (H 07 RN-F), daugialaidžių gijų skersmuo ne mažesnis, kaip
 - ⇒ 3 x 1,5 mm², kai kabelio ilgis ne didesnis, kaip 25 m
 - ⇒ 3 x 2,5 mm² kai kabelio ilgis didesnis nei 25 m
- Dirbant sunkiomis sąlygomis, kad nepatektų vanduo, naudojamas guminis kištukinis sujungimas.
- Naudojant ilgus ir plonus prijungimo laidus, gali sumažėti įtampa. Dėl šios priežasties sumažės variklio našumas ir sutriks prietaiso veikimas.
- Naudojant kabelio būgną, kabelis turi būti visiškai išvyniotas.
- Negalima naudoti prijungimo laidų ne pagal paskirtį. Saugokite laidus nuo aukštos temperatūros, alyvos ir aštrių kraštų. Netraukite už laido išjungdami įrenginį iš maitinimo tinklo.
- Prieš naudojant maišyklę, patikrinti, ar laidai nepažeisti.
- Niekada nenaudoti pažeistų laidų.
- Tiesiant laidus, jų neprispausti, nesulenkti, saugoti, kad kištukas nebūtų drėgnas.
- Nenaudoti laikino elektros pajungimo.
- Niekada neužtrumpinti bei neatjungti apsauginių įtaisų.
- Junkite prietaisą tik per automatinį apsauginį išjungiklį: 30 mA.





-  Pajungti maišyklę prie tinklo ar atlikti su tuo susijusius remonto darbus gali tik specialistas, turintis leidimą. Tuo metu turi būti ypatingai laikomasi atsargumo taisyklių.
-  Elektrines mašinos dalis remontuoja gamintojas arba jo nurodytos firmos.
-  Naudokite tik originalias atsargines dalis, nes naudojant kitokias dalis padidėja nelaimingų atsitikimų rizika. Gamintojas neprisiima atsakomybės už dėl neoriginalių dalių naudojimo patirtą žalą.

Eksplotacija

Laikytis visų saugumo taisyklių

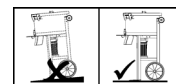
Maišyklės pastatymas:



- Betono maišyklę statyti bei dirbti su ja tik ant stipraus lygaus (stabilaus) pagrindo.
- Saugoti, kad mašina nesmeigtų į žemę.  Laikytis darbo saugumo taisyklių (pavojus, kad mašina gali apvirsti).
- Statant mašiną, atkreipti dėmesį į tai, kad vėliau niekas netrukdytų ištuštinti maišymo būgno.

Įjungimas ir išjungimas

- Įsitinkite,
 - ar yra visi mašinos apsauginiai įrengimai ir ar taisyklingai jie įmontuoti.
 - ar laikomasi visų saugos nurodymų taisyklių.
- Variklį įjungti ir išjungti tik jungiklio pagalba.
- Nutrūkus srovei, mašina išsijungia automatiškai. Norint iš naujo ją įjungti, reikia vėl paspausti jungiklį.

Variklio apsauga

Variklyje yra įrengtas temperatūros reguliatorius. Esant per didelei variklio temperatūrai, temperatūros reguliatorius išjungia variklį automatiškai. Po atitinkamos pertraukos, atvėsus varikliui, mašina gali būti vėl įjungta.

Maišymas

- Maišyklė gali būti naudojama tik skyriuje „Naudojimas pagal paskirtį“ išvardintiems darbams atlikti..
- Patikrinkite, ar maišyklė stovi stabiliai.
- Maišyklės būgno pripildymas ir ištuštinimas atliekamas tik veikiant varikliui.
- Būtina paisyti nurodyto nominalaus užpildymo kiekio!
- Elektros apsauginio išjungimo automatika neleidžia eksploatuoti įrenginio, kai jo apsauginės grotelės yra atidarytos. Prieš pradėdami eksploataciją patikrinkite apsauginio išjungimo automatikos veikimą.

Mišinio gamyba

1. Uždarykite apsaugines grotėles.
2. Įjunkite maišyklę.
3. Supilkite vandenį ir užpildo medžiagas (smėlį, ...).
4. Įterpkite rišimosi medžiagas (cementą, kalkes, ...).
5. Punktus 3 ir 4 kartoti tol, kol bus pasiektas reikalingas mišinio sudedamųjų dalių santykis.
6. Gautą mišinį gerai išmaišyti.

Dėl mišinio sudėties bei kokybės Jums patars specialistas.

Iš anksto paruoštų mišinių gamyba:

Būtina paisyti maišymo proporcijų ir duomenų, pateiktų ant gamintojo pakuotės.

1. Uždarykite apsaugines grotėles.
2. Įjunkite maišyklę.
3. Įpilkite reikiamą kiekį vandens
4. Ant apsauginių grotelių yra maišų praplėšimo įtaisas, kurio pagalba supakuotas mišinys atidaromas ir suberiamas į maišyklės būgną.
5. Leiskite mišiniui gerai išsimašyti.

Maišymo būgno ištuštinimas

Maišyklės būgno ištuštinimas atliekamas pro angą dugne, kuri atveria svirtinės rankenos pagalba.

 Nuorodas ištuštinimui rasite 64 psl.

Transportavimas



Prieš kiekvieną betono maišyklės transportavimą būtina ištraukti elektros kištuką iš tinklo.

 Nuorodas pakrovimui rasite 66 psl.

Sandėliavimas

 Norint prailginti maišyklės tarnavimo laiką ir užtikrinti nesudėtingą jos aptarnavimą, prieš ilgą maišyklės sandėliavimą ją reikia kruopščiai išvalyti bei ekologiška purškiamąja alyva apdoroti visas paslankias maišyklės dalis.

Valymas

 Papildomos saugumo nuorodos.

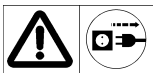

Prieš valant kiekvieną kartą būtina ištraukti kištuką iš elektros tinklo.

- Prieš valant betono maišyklę šepetėliu, gremžtuvu, pašluoste ir t.t., mašiną būtina išjungti, o kištuką ištraukti iš elektros lizdo. Valymo darbų metu maišyklės naudoti negalima.
- Valymo metu išimtus apsauginius įtaisus, baigus darbą būtina vėl įdėti.
- Nelieti tiesioginiu vandens srautu ant variklio ir jungiklių.
- Nuimkite maišyklės galvutę išvalymui ( žiūrėkite 65 psl.)



Varantįjį veleną valyti tik skudurėliu arba šepėčiu. Nenaudoti vandens arba tirpiklių.

Nuorodos valant:

- Prieš ilgesnę darbo pertrauką bei baigus darbą, betono maišyklę būtina nuvalyti iš vidaus bei išorės.
- Maišymo būgno nelaužyti kietais įrankiais (plaktuku, kastuvu ir t.t.). Įlenktas maišymo būgnas apsunkina darbą, be to, jį sunkiau išvalyti.

Techninis aptarnavimas

Betono maišyklė nereikalauja techninio aptarnavimo.

Maišymo būgnas bei varomasis velenas turi rutulinius guolius, suteptus ilgam laikui.

Norint, kad betono maišyklė ilgai tarnautų, būtina laikytis skyriuje apie transportavimą bei sandėliavimą nurodytų taisyklių. Be to, būtina reguliariai tikrinti, ar betono maišyklėje nėra gedimų ir ar nesusidėvėję detalės: ypač mobilios dalys, srieginiai sujungimai, apsaugos įrenginiai bei elektrinės dalys.

Remontas



Kiekvieną kartą prieš remontuojant, būtina ištraukti kištuką iš elektros tinklo.

- Jei reikalingas remontas, maišyklę būtina išjungti ir ištraukti iš elektros tinklo kištuką.
- Remonto metu išimtus apsauginius įtaisus, baigus darbą, būtina vėl įdėti.
- Remonto darbus, susijusius su mašinos elektrinėmis dalimis, atlieka tik gamintojas arba jo nurodytos firmos.
- Reikia naudoti tik originalias atsargines dalis ir šių nekeisti. Kitu atveju gamintojas atsakomybės neprisiima.

Gedimai

Gedimas	Galimos priežastys	Pašalinimas
Variklis nedirba	⇒ nėra tinklo srovės ⇒ sugedęs kabelis ⇒ Variklis perkrautas. Suveikė temperatūros kontrolės įtaisas ⇒ Sugedęs jungiklis arba prie jungiklio neprijungtas kabelis ⇒ Neuždarytos apsauginės grotelės	⇒ patikrinti saugiklį ⇒ patikrinti ir pakeisti kabelį ⇒ Atvėsinkite variklį ⇒ Patikrinkite arba pakeiskite jungiklį ⇒ Uždarykite apsaugines grotelės
Variklis užia, bet nesisuka	⇒ Maišytuvus užblokuotas ⇒ Per didelis maišomosios medžiagos kiekis maišyklės būgne (viršytas užpildymo kiekis) ⇒ sugedęs kondensatorius	⇒ Išjunkite mašiną, ištraukite elektros kištuką iš rozetės ir išvalykite būgną ⇒ Pabandykite keletą kartų įjungti jungiklį arba pasukti maišytuvą prieš laikrodžio rodyklę □ jokio rezultato? Ištuštinkite maišyklės būgną ⇒ siųsti mašiną remontuoti gamintojui arba jo nurodytai firmai
Atidarius apsaugines grotelės, variklis neišsijungia	⇒ Apsauginis išjungimo automatas nesuveikė	⇒ Patikrinkite arba pakeiskite apsauginį išjungimo automata
Mašina paleidžiama, tačiau netrukus po nedidelio apkrovimo automatiškai išsijungia	⇒ per ilgas kabelis arba per mažas laido skersmuo ⇒ elektros lizdas per toli, o laido skersmuo per mažas	Maksimalus kabelio ilgis prie 1,5 mm ² yra 25 m. Jei kabelis ilgesnis nei 25 m, kabelio skersmuo turi būti mažiausiai 2,5 mm ² .

Garantijos

Prašom atsižvelgti į pridedamas garantijos sąlygas.

legādājoties šo betona maisītāju jūs pārkat augstas kvalitātes, laba izpildījuma un efektīvu mašīnu.

Glabājiet šo instrukciju drošā vietā, lai arī vēlāk tā būtu pieejama.



Pārliecinieties, ka esat pilnībā izlasījuši un sapratuši šo instrukciju, pirms uzsākat darbu.

Saturs

Apzīmējumu nozīme	3
ES atbilstības paziņojums	7
Simboli lietošanas instrukcijā	40
Pareiza lietošana	40
Pastāvošie riski	40
Darba laiks	40
Darba drošības norādījumi	40
Palaišana	41
Maisīšana	41
Transportēšana	42
Glabāšana	42
Tīrīšana	42
Apkope	42
Remonts	42
Atteices	43
Garantija	43
Tehniskie dati	67
Slēgumu shēma	68
Rezerves daļas	69

Simboli lietošanas instrukcijā



Apdraudējums vai bīstama situācija. Šo noteikumu neievērošanas rezultātā var gūt traumas vai radīt materiālos zaudējumus.



Svarīgi norādījumi par pareizu izmantošanu. Šo noteikumu neievērošanas rezultātā, var rasties mašīnas bojājumi.



Norādījumi lietotājam. Šie norādījumi jums palīdzēs optimāli izmantot visas funkcijas.



Montāža, apkalpošana un apkope. Te jums tiks precīzi izskaidrots, kas jums jā dara.

Pareiza lietošana

- Misītāju var izmantot mājamatniecības un profila darbu veikšanai, lai iejauktu javu, līmi, ģipsi, izšuvošanas materiālus, špakteles masu, pārklāšanas masu, kaļķi, polimēru materiālus, granulātus, epoksīda sveķus, ugunsdrošus materiālus.
- Pareiza lietošana ietver sevī stingru lietošanas un drošības noteikumu ievērošanu.
- ⚠** Jebkāds cits pielietojums tiek uzskatīts par neatbilstošu, kā, piemēram, sprāgstošu vai uzliesmojošu materiālu maisīšana, lietošana jebkāda veida pārtikas maisīšanai utt. Šajos gadījumos ražotājs neatbild par sekām un. **→ Patērētājam ir vienam jāuzņemas viss risks, kas ir saistīts ar nepareizu lietošanu.**
- Patvaļīgi veiktas izmaiņas mašīnas konstrukcijā izslēdz jebkādu ražotāja atbildību par jebkādiem tā rezultātā radītiem bojājumiem.

- Ierīces sagatavošanu darbam, izmantošanu un apkopi drīkst veikt tikai tās personas, kas pārzina šo ierīci un ir iepazinātas ar iespējamajiem riskiem. Labošanas darbus var veikt tikai ražotājs vai viņa pilnvarotās kompānijas.

Pastāvošie riski

Arī pareizi lietojot mašīnu un ievērojot visus attiecīgos drošības tehnikas noteikumus, sakarā ar izmantošanas mērķi noteiktām konstrukcijām var pastāvēt vēl citi riski.

Atlikušos riskus var samazināt, ja tiek ievēroti drošības instrukcijas noteikumi, „Darba drošības norādījumi” un „Pareizas lietošanas” noteikumi.

To ievērošana, kā arī piesardzība samazina personu traumu un mašīnas bojājumu risku.

- Pirkstu un roku traumu risks, ja ar roku tversiet maisīšanas trumulī, kas darbojas. Aizsardzība pret satveršanas vai uztīšanas risku, izmantojot rotējošu aizsargrežģi, nav praktizējama (skatīt EN 12151).
- Apdraudējums, ko rada elektriskā strāva, ja tiek izmantoti neatbilstoši pieslēguma vadi.
- Pieskaršanās mašīnas daļām, kas vada strāvu, kad atvērtas elektriskās būvdetaļas.

Tomēr neskatoties uz visiem veiktajiem pasākumiem var pastāvēt citi slēptie riski.

Darba laiks



Lūdzam ievērot arī reģionālos noteikumus attiecībā uz trokšņa aizsardzību.

Darba drošības norādījumi

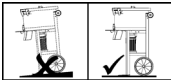

Ievērojiet zemāk izklāstītos norādījumus, lai aizsargātu sevi un citus pret apdraudējumiem un ievainojumiem.

- Darba zonā ievērojiet vietējos negadījumu novēršanas un drošības noteikumus.
- ⚠** Putekļu veidošanās: Aizpildot maisīšanas trumulī, valkājiet personīgas aizsargierīces (aizsargbrilles, pretputekļu masku).
- Uzstādi un lietojiet betona maisītāju tikai uz cieta, līdzena pamata (kur tas nevarēs apgāzties). 
- Pārliecinieties, ka maisītāja tuvumā nepastāv paklupšanas briesmas.
- Nodrošiniet pietiekošu apgaismojumu.
- Maisītāja operators ir atbildīgs par nepiederošu personu atrašanos darba zonā.
- Turiet bērņus iespējami tālāk no maisītāja.
- Personām jaunākām par 16 gadiem nav atļauts darbināt maisītāju.
- Lietojiet maisītāju tikai tādu operāciju veikšanai, kas uzskaitītas iedaļā “Pareiza lietošana”.
- Neizdarīet nekādas izmaiņas mašīnas vai jebkādas tās daļas konstrukcijā.
- Nekavējoties nomainiet mašīnas daļas, kurās ir defekti vai bojājumi.
- Palaidiet maisītāju tikai tad, kad aizsargierīces ir pilnā komplektā un nav bojātas.

- Aizpildiet vai iztukšojiet maisīšanas trumuli tikai tad, kad tā elektromotors griežas.
- Nemainiet motora apgriezību skaitu, jo tie regulē drošu maksimālo darba ātrumu un pasargā motoru, kā arī visas tā rotējošās daļas no bojājumiem, kas varētu rasties, griežoties ar pārmērīgi lielu ātrumu.  
- Nekādā gadījumā neaizmirstiet izvilkt kontaktdakšīņu no rozetes pirms
 - maisītāju pārvietot vai transportēt,
 - to tīrīt vai veikt tehniskās apkopes un remonta darbus,
 - traucējumu novēršanas
 - visu pieslēguma vadu pārbaudes, vai tie nav sapinušies vai bojāti.
 - ejot prom (arī tad, ja pārtraukums ir īslaicīgs)
- Pārbaudiet mašīnu, vai nav radušies bojājumi:
 - Pirms ierīces turpmākās izmantošanas rūpīgi jāpārbauda visas aizsargierīces, vai tās darbojas bez traucējumiem un izpilda visas paredzētās funkcijas.
 - Pārbaudiet, vai kustīgās daļas darbojas bez traucējumiem, neiesprūst vai nav bojātas. Visām daļām jābūt pareizi uzmontētām un jāatbilst visiem nosacījumiem, lai nodrošinātu ierīces ekspluatāciju bez traucējumiem.
 - Bojāto aizsargierīču un daļu remontu vai nomaiņu var veikt tikai ražotājs vai viņa pilnvarotās kompānijas, ja lietošanas instrukcijā nav norādīts citādi.
 - Bojātas vai nesalasāmas drošības uzlīmes ir jānomaina.
- Kad ierīce netiek izmantota, uzglabājiet to sausā, slēgtā un bērniem nepieejamā vietā.



Maisītājs bez aizsargizolācijas (aizsargklase I)



- Nepieslēgt pie mājas kontaktligzdu sprieguma.
- Pieslēgt tikai pie speciālām barošanas vietām (piem. būvdarbu strāvas sadalītājiem ar bojājumvieta strāvas plūsmas aizsargslēdzi 30 mA nostrādes strāvai).





Elektriskā drošība

Šo noteikumu neievērošana apdraud dzīvību!

- Pieslēguma kabelim jābūt atbilstošam IEC 60 245 (H 07 RN-F) ar šķērssriegumu vismaz
 - ⇒ 3 x 1,5 mm², ja kabeļa garums ir līdz 25 m
 - ⇒ 3 x 2,5 mm², ja kabeļa garums ir virs 25m
- Izmantojiet tikai pieslēgumu ar gumijas  kontaktdakšīņu un rozeti, kas paredzētas smagiem ekspluatācijas apstākļiem, tas ir  aizsargātas pret izsmidzināta ūdens iekļūšanu.
- Gari un tievi pieslēguma vadi izraisa sprieguma kritumu. Motors vairs nespēj sasniegt savu maksimālo jaudu, ierīces funkcijas pasliktinās.
- Izmantojot kabeļu uztīšanas spoli, jāiztīn viss kabelis.
- Pieslēguma vadus neizmantojiet neparedzētiem mērķiem. Sargājiet kabeli no karstuma, naftas produktiem un asām malām. Neizmantojiet pieslēguma vadu, lai aiz tā izvilktu kontaktdakšīņu no rozetes.
- Pirms pieslēgšanas ierīču izmantošanas pārbaudiet, vai tajās nav defektu vai novecošanas pazīmju.
- Nekādā gadījumā neizmantojiet pieslēgšanas ierīces ar defektiem.
- Izvietojot pieslēgšanas ierīces, pārliecinieties, ka kabelis nav saspiests vai saliekts, un kontaktdakšīņas un rozetes savienojumā neiekļūst mitrums.



- Neizmantojiet nekādus pagaidu elektriskus savienojumus.
- Nekādā gadījumā nešuntējiet aizsargierīces un neizslēdziet tās.
- Ierīci atļauts pieslēgt vienīgi ar noplūdes strāvas avārijas slēdzi: 30 mA.  

-  Visus elektriskus pieslēgumus un elektrisko iekārtu remontus drīkst veikt tikai sertificēts profesionāls elektriķis, ievērojot vietējos noteikumus, it īpaši tos, kas attiecas uz aizsargpasākumiem.
-  Mašīnas visu elektrisko daļu remontu drīkst veikt tikai tās ražotāja vai tā nozīmētās firmas pārstāvja klātbūtnē.
-  Izmantojiet vienīgi oriģinālās rezerves daļas. Izmantojot citas rezerves daļas, ar lietotāju var notikt nelaimes gadījumi. Par tādā veidā radītiem zaudējumiem ražotājs neuzņemas atbildību.

Palaišana

-  **Ievērojiet visus drošības norādījumus.**

Mašīnas uzstādīšana:

- Uzstādiet un lietojiet betona maisītāju tikai uz cieta, līdzena pamata (kur tas nevarēs apgāzties).  
- Nodrošiniet mašīnu pret grimšanu gruntī vai grīdā.
 -  Ievērojiet negadījumu novēršanas noteikumus (paklupšanas briesmas).
- Uzstādot mašīnu, pārliecinieties, ka maisīšanas trumuli var iztukšot netraucēti.

Ieslēgšana un izslēgšana

Pārliecinieties par to, ka

- uz maisītāja ir visas aizsargierīces, un tās ir pareizi uzstādītas,
- visi drošības norādījumi tiek ievēroti.
- Ieslēdziet un izslēdziet elektromotoru tikai ar šo slēdzi.
- Elektrības padeves atteices gadījumā mašīna izslēgsies automātiski. Lai mašīnu palaistu atkal, nospiediet slēdža pogu.

Elektromotora aizsardzība

Mašīnas elektromotors ir aprīkots ar termostatu. Šis termostats automātiski izslēdz elektromotoru tā pārslodzes (pārkarsēšanas) gadījumā. Mašīnu var palaist atkal pēc tam, kad elektromotors atdziest.

Maisīšana

- Izmantojiet maisītāju tikai tādiem darbiem, kuri minēti nodaļā „Noteikumiem atbilstoša lietošana”.
- Pārbaudiet maisītāja stabilitāti.
- Piepildiet un iztukšojiet maisītāja tvertni tikai tad, ja motors darbojas.
- Ievērojiet nominālo uzpildes daudzumu!
- Elektriskā drošības atslēgšanas sistēma novērš ekspluatāciju, ja ir atvērts aizsargrežģis. Pirms nodošanas ekspluatācijā pārbaudiet drošības atslēgšanas sistēmas darbību.

Materiāla sagatavošana maisīšanai:

1. Aizveriet aizsargrežģi.
2. Ieslēdziet maisītāju.
3. Iepildiet ūdeni un pildvielas (smiltis, ...).
4. Pievienojiet saistvielas (cementu, kaļķi, ...).
5. Atkārtojiet 3. un 4. punktu, kamēr nebūs panāktas maisīšanai vajadzīgās proporcijas.
6. Ļaujiet materiālam pamatīgi samaisīties.

Izmantojiet speciālista ieteikumus attiecībā uz samaisāmā materiāla sastāvu un kvalitāti.

Iepriekš sagatavotu maisījumu pagatavošana:

Ievērojiet ražotāja norādītās jaukšanas attiecības un informāciju uz iepakojuma.

1. Aizveriet aizsargrežģi.
2. Ieslēdziet maisītāju.
3. Iepildiet nepieciešamo ūdens daudzumu.
4. Uz aizsargrežģa ir maisu atvērējs, ar kuru var atplēst vaļā iepakotos maisus un iebērt materiālu tvertnē.
5. Ļaujiet maisāmajam materiālam labi sajaukties.

Maisīšanas trumuļa iztukšošana:

Iztukšošana notiek pa atvērumu tvertnes apakšā, kas atveras, nospiežot kloķi.

 Norādījumus par iztukšošanu skat. 64. lpp.

Transportēšana



Pirms maisītāja transportēšanas katru reizi neaizmirstiet izvilkt kontaktdakšīgu no rozetes.

 Transportēšanu skat. 66. lpp.

Glabāšana

-  Lai pagarinātu maisītāja darbmūžu un nodrošinātu vieglu tā apkalpošanu, pirms ilgākas tā uzglabāšanas to vajadzētu rūpīgi notīrīt un kustīgās detaļas apstrādāt ar videi draudzīgu izsmidzināmu eļļu.

Tīrīšana

 **Papildu drošības norādījumi.**



Pirms maisītāja tīrīšanas katru reizi neaizmirstiet izvilkt kontaktdakšīgu no rozetes.

- Izslēdziet mašīnu un izvelciet kontaktdakšīgu no rozetes, ja mašīnas tīrīšanas laikā pie tās būs jāpieskaras (ar roku, birsti, skrāpi, lupatu utt.).
- Aizsargierīces, kas tiek noņemtas mašīnas tīrīšanas nolūkā, pareizi jāuzmontē savās vietās pirms mašīnas palaišanas.
- Neizsmidziniet ūdeni tieši uz elektromotora vai slēdža, kā arī ventilācijas atverēs elektromotora apvalkā.
- Nevērsiet ūdens strūklu tieši uz motora un slēdža.
- Lai veiktu tīrīšanu, noņemiet maisītāja galvu ( skat. 65. lpp.).

 Tīriet piedziņas vārpstu tikai ar lupatu vai suku. Neizmantojiet ūdeni vai šķīdinātāju.

Piezīmes par tīrīšanu:

- Pirms pārtraukt darbu uz kādu laiku, un pēc darba pabeigšanas iztīriet betona maisītāju no iekšpuses un no ārpusēs.
- Nesitiet pa maisīšanas trumuli ar cietiem priekšmetiem (āmuru, lāpstu utt.). Iedobumi maisīšanas trumulī pasliktina maisīšanas operāciju kvalitāti, un turklāt vēl apgrūtina tā tīrīšanu.

Tehniskā apkalpošana

Šim betona maisītājam nekāda tehniskā apkalpošana praktiski nav vajadzīga.

Maisīšanas trumulis un piedziņas vārpsta balstās uz lodīšu gultņiem, kas papildīti ar ilgtermiņa smērvielu.

Lai saglabātu maisītāja vērtību un pagarinātu tā darbmūžu, apieties ar to saskaņā ar iedaļās "Transportēšana un glabāšana" sniegtajiem ieteikumiem. Bez tam, betona maisītājs regulāri jāpārbauda uz nodiluma pazīmēm vai funkcionālajiem trūkumiem. Tas jo īpaši attiecas uz kustīgajām daļām, skrūves veida savienojumiem, aizsargierīcēm un elektrisko aprīkojumu.

Remonts



Pirms maisītāja remontēšanas katru reizi neaizmirstiet izvilkt kontaktdakšīgu no rozetes.

- Izslēdziet mašīnu un izvelciet kontaktdakšīgu no rozetes, ja rodas nepieciešamība pēc remonta.
- Aizsargierīces, kas tiek noņemtas mašīnas remonta nolūkā, pareizi jāuzmontē savās vietās pirms mašīnas palaišanas.
- Elektriskā aprīkojuma vai to mašīnas daļu, kas ietekmē telpu, nepieciešamo elektriskā aprīkojuma montāžai, var veikt tikai ražotājs vai viņa pilnvarotās kompānijas.
- Izmantojiet tikai neizmainītas oriģinālas rezerves daļas. Pretējā gadījumā mašīnas ražotājs neuzņemas nekādu atbildību.

Atteices

Atteice	Iespējamais cēlonis	Novēršana
Elektromotors nesāk darboties	<ul style="list-style-type: none"> ⇒ nav sprieguma elektrotīklā ⇒ defekts kabelī ⇒ Motors ir pārslogots. Nostrādājis termostats ⇒ Bojāts slēdzis vai slēdzim nav pieslēgts kabelis ⇒ Nav aizvērts aizsargrežģis 	<ul style="list-style-type: none"> ⇒ pārbaudiet drošinātāju ⇒ pārbaudiet vai nomainiet (tas jāveic elektriķim) ⇒ Ļaujiet motoram atdzist ⇒ Pārbaudiet slēdzi, ja nepieciešams, nomainiet to ⇒ Aizveriet aizsargrežģi
Elektromotors rūc, bet nesāk darboties	<ul style="list-style-type: none"> ⇒ Ir bloķēts maisītāja mehānisms ⇒ Tvertnē ir pārāk daudz maisāmā materiāla (pārsniegts uzpildes daudzums) ⇒ defekts kondensatorā 	<ul style="list-style-type: none"> ⇒ Izslēdziet mašīnu, atvienojiet barošanas kontaktspraudni un iztīriet tvertni ⇒ Nepieciešamības gadījumā slēdzi nospiediet vairākas reizes vai pagrieziet maisītāju pretēji pulksteņa rādītāju kustības virzienam □ Vai tas ir bez panākumiem? Iztukšojiet tvertni ⇒ vai tā nozīmētajai firmai, kas pilnvarota veikt remontu
Motors neizslēdzas, ja ir atvērts aizsargrežģis	<ul style="list-style-type: none"> ⇒ Nav nostrādājusi drošības atslēgšanas sistēma 	<ul style="list-style-type: none"> ⇒ Pārbaudiet drošības atslēgšanas sistēmu, ja nepieciešams, nomainiet to
Mašīna sāk darboties, bet bloķējas pie zemas slodzes, un var izslēgties automātiski	<ul style="list-style-type: none"> ⇒ pagarinātāja kabelim ir pārāk liels garums, vai tā dzīslu šķērsgriezums ir pārāk mazs ⇒ rozete ir pārāk tālu no pieslēguma vietas pie elektrotīkla, un savienošanas vada šķērsgriezums ir pārāk mazs 	<ul style="list-style-type: none"> kabeļa dzīslu šķērsgriezumam jābūt ne mazākam par 1,5 mm² pie maksimāla garuma 25 m; garāko kabeļu dzīslu šķērsgriezumam jābūt vismaz 2,5 mm²

Garantija

Lūdzu, ievērojiet klāt pievienoto garantijas paskaidrojumu.

Ved å kjøpe denne blandemaskinen, har du kjøpt en høyverdig, velutprøvet maskin med høy ytelse.

Oppbevar bruksanvisningen for senere bruk.





Les gjennom denne bruksanvisningen før du tar maskinen i bruk for første gang. Alle instruksjoner som står i den skal følges, dvs. at du må ha lest og forstått dem.

Innhold

Symbolenes betydning	3
EF-konformitetserklæring	7
Bruksanvisningens symboler	44
Formålstjenlig bruk	44
Resterende risikoer	44
Driftstider	44
Sikkerhetsinstrukser	44
Oppstart / Start og stans	45
Blanding	45
Transport	46
Lagring	46
Rengjøring	46
Vedlikehold	46
Reparasjoner	46
Driftsproblemer	47
Garanti	47
Teknikse data	67
Koplingsskjema	68
Reservdeler	69

Bruksanvisningens symboler

 **Overhengende fare eller farlig situasjon.** Dersom du ignorerer disse anvisningene, kan det føre til personskader og materielle skader.

 **Viktige anvisninger for korrekt håndtering.** Forstyrrelser kan oppstå som følge av at du ignorerer disse anvisningene.

 **Brukeranvisninger.** Disse anvisningene hjelper deg å utnytte alle funksjonene optimalt.

 **Montasje, betjening og vedlikehold.** Her forklares nøyaktig hva du må gjøre.

Formålstjenlig bruk

- Blandemaskinen kan brukes både til private og profesjonelle arbeider med blanding av mørtel, klebestoffer, gips, fugematerialer, sparkelmasse, beleggingsmasse, kalk, kunststoffer, granulater, epoksyharpikser, ildfaste materialer.
- Formålstjenlig bruk inkluderer også at produsentens fastsatte forskrifter vedrørende drift, vedlikehold og reparasjoner, samt de sikkerhetsinstrukser som er oppført i bruksanvisningen, følges.
- All bruk som går utover dette, og spesielt hvis blandemaskinen brukes til å blande brennbare eller eksplosive stoffer ( brann- og eksplosjonsfare), eller hvis den brukes til arbeide på næringsmiddelsektoren, regnes for å være ikke-formålstjenlig. Produsenten påtar seg intet ansvar for noen som helst typer skader som måtte resultere av en ikke-formålstjenlig bruk → i et slikt tilfelle påligger det fulle ansvar brukeren.

- Hvis du selv foretar endringer på maskinen, er vi ikke ansvarlige for de skadene som oppstår på grunn av dette.
- Apparatet må kun klargjøres, benyttes og vedlikeholdes av personer som kjenner disse oppgavene og som er kjent for farene de utsettes for. Reparasjonsarbeid må kun gjennomføres av oss eller av kundeservicesteder som er anbefalt av oss.

Resterende risikoer

 Selv om maskinen brukes formålstjenlig og man overholder alle gjeldende sikkerhetsbestemmelser, kan det likevel finnes noen resterende risikoer på grunn av maskinens spesielle konstruksjon ut fra det bruksformål den skal tjene.

Hvis man følger bruksanvisningen, „sikkerhetsinstruksene“ og de regler som gjelder „formålstjenlig bruk“, kan man redusere de resterende risikoer til et minimum.

Hvis man tar hensyn og er forsiktig minsker risikoen for person- og materialskader.

- Fare for skader på fingre og hender, dersom du putter hånden inn i blandetrommelen mens den er i gang. Det er ikke mulig å gjennomføre noe fullgodt vern mot å hekte seg fast i og bli dratt med av det roterende røregitteret (se normen EN 12151).
- Fare på grunn av strøm hvis det brukes ikke-forskriftsmessige tilkoplingskabler.
- Fare for at man kan komme i berøring med strømførende deler når elektriske komponenter er åpne.

I tillegg kan det på tross av alle forholdsreglene som er tatt oppstå restrisiko.

Driftstider

Vær oppmerksom på forskriftene som gjelder i ditt område.

Sikkerhetsinstrukser

 **Følg de instruksjoner som står oppført nedenfor, slik at du beskytter deg selv og andre mot mulige farer og personskader.**

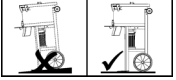
- Følg de lokale ulykkesforebyggende forskrifter og sikkerhetsbestemmelser i arbeidssonen
-  Ikke kom i berøring med sement eller tilsetningsstoffer. Unngå innåndning (støvtvikling) eller svelging. Bruk personlig verneutstyr (hansker, vernebriller, støvbeskyttelsesmaske) under påfylling og tømning av blandetrommelen.
- Blandemaskinen skal kun installeres og brukes på et fast, flatt (veltesikkert) underlag. 
- Sørg for at det ikke finnes gjenstander som man kan snuble i på oppstillingsplassen.
- Sørg for at lysforholdene er tilstrekkelig gode.
- Brukeren er ansvarlig overfor andre personer som måtte oppholde seg i arbeidssonen.
- Hold barn på avstand fra blandemaskinen.
- Det er ikke tillatt for ungdommer under 16 år å betjene blandemaskinen.
- Blandemaskinen skal kun brukes til den type arbeider som står oppført i avsnittet „Formålstjenlig bruk“.
- Det skal ikke utføres endringer på maskinen eller deler av maskinen.

- Defekte eller skadete deler på maskinen skal skiftes ut med én gang.
- Blandemaskinen skal kun tas i bruk når alle sikkerhetsanordninger er montert og uskadet.
- Blandemaskinens trommel skal kun fylles og tømmes mens motoren er i gang.
- Du må ikke endre turtallet til motoren, for dette regulerer den sikre, maksimale arbeidshastigheten og beskytter motoren og alle deler som dreies mot skader pga. for stor hastighet.
- Det er tvingende nødvendig å trekke netstøpslet ut av stikkontakten før:
 - blandemaskinen skal flyttes eller transporteres
 - rengjøringsarbeider, vedlikeholdsarbeider og reparasjoner
 - oppretting av feil
 - kontroll av tilkopplingsledningene om disse er omslynget eller skadet
 - når du forlater apparatet (også ved kortere avbrudd)
- Kontroller om maskinen ev. er skadet:
 - kontroller omhyggelig om beskyttelsesanordningene fungerer feilfritt og hensiktsmessig før du fortsetter driften av apparatet.
 - kontrollér om de bevegelige delene fungerer som de skal og ikke er klemt fast eller om deler er skadet. Samtlige deler må være korrekt montert og oppfylle alle betingelser for å sikre en feilfri drift.
 - Skadete verneinnretninger og deler må repareres eller byttes ut på godkjent verksted (eller hos produsenten), hvis ikke annet er nevnt i bruksanvisningen.
 - Skadede eller uleselige sikkerhetsklistermerker skal erstattes.
- Oppbevar apparatet kun på et tørt sted utenfor barns rekkevidde.





⚠ Ikke verneisolert betongblander (verneklasse I)

- Skal ikke koples til husets vanlige stikkontakter.
- Skal kun tilkoples via et spesielt forsyningspunkt (f. eks. Byggeplassstrømfordeler med feilstrømsikkerhetsbryter med 30 mA utløserstrøm).



⚠ Elektrisk sikkerhet

Livsfare hvis disse instruksjonene ikke følges!

- Stikkledningens utførelse iht. IEC 60245 (H 07 RN-F) med et åretvernsnitt på minimum:
 - ⇒ 3 x 1,5 mm² ved en kabellengde på inntil 25 m
 - ⇒ 3 x 2,5 mm² ved en kabellengde på over 25 m
- Det skal kun anvendes tilkopplingsledninger med gummistøpsel-anordning for vanskelige  forhold. Den skal være beskyttet mot vannsprut .
- Lange og tynne tilkopplingsledninger gir et spenningsfall. Motoren oppnår ikke lenger sin maksimale effekt, apparatets funksjon reduseres.
 - Hvis du bruker kabeltrommel, må du vikle kabelen helt ut.
- Ikke bruk tilkopplingsledningene til noe den ikke er konstruert til. Beskytt ledningen mot varme, olje og skarpe kanter. Ikke bruk tilkopplingsledningen til trekke støpslene ut av stikkontakten.
- Tilkopplingsledningene skal kontrolleres med henblikk på defekte steder eller aldrig før bruk.
- Bruk aldri defekte tilkopplingsledninger.

- Når du legger ut tilkopplingsledningen, må du passe på at den ikke klemmes, at den ikke har knekk, og at pluggforbindelsen ikke blir våt.
- Bruk ikke provisoriske elektriske koplinger.
- Sikkerhetsanordningene skal aldri omgås eller settes ut av funksjon.
- Skal kun tilkoples via en feilstrømsikkerhetsbryter (30 mA).



⚠ Elektrisk tilkopling og reparasjoner på elektrisk tilkopling skal kun utføres av en autorisert elektriker. Lokale gjeldende forskrifter skal følges, spesielt forskrifter som gjelder sikkerhetsforholdsregler.

⚠ Reparasjoner på maskinens elektriske deler skal utføres av produsenten eller av firmaer som produsenten har angitt.

⚠ Benytt kun originale reservedeler. Hvis man benytter andre reservedeler kan det oppstå ulykker for brukeren. Produsenten er ikke ansvarlig for skader som oppstår som følge av dette.

Oppstart

⚠ Følg alle sikkerhetsinstrukser.

✓ Installering av maskinen:

- Installer maskinen på et fast og flatt underlag.
- Unngå at maskinen kan synke ned i bakken.  Følg de ulykkesforebyggende forskrifter (veltefare).
- Under installeringen av maskinen må du påse at det er mulig å tømme blandetrommelen uten hindringer.

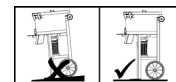

✓ Start og stans

Kontroller

- at alle blandemaskinens sikkerhetsanordninger er installert og at de er montert på forskriftsmessig måte.
- at alle sikkerhetsinstrukser er fulgt.
- Motoren skal kun startes og stanses ved hjelp av bryteren.
- Maskinen stanses automatisk ved svikt på strømforsyningen. Bryteren må betjenes en gang til for å starte maskinen igjen.

ⓘ Motorvern

Motoren er utstyrt med en temperaturvokter. Ved overbelastning (overopphetning) stanser temperaturvokteren motoren automatisk. Det er da først mulig å slå motoren på igjen etter en avkjølingspause.

Blanding

- Blandemaskinen skal kun settes til de arbeider som er angitt under "Forskriftsmessig bruk".
- Kontroller at blandemaskinen står stabil.
- Blandetrommelen skal kun fylles og tømmes mens motoren er i gang.
- Overhold nominell påfyllingsmengde!
- En elektrisk sikkerhetsutkopling forhindrer drift når beskyttelsesgitteret er åpent. Kontroller funksjonen til sikkerhetsutkoplingen før oppstart.

Fremstilling av blandemateriale:

1. Lukk beskyttelsesgitteret.
2. Slå på blandemaskinen.
3. Fyll på vann og tilsetningsstoffer (sand,...).
4. Tilsett bindemiddel (sement, kalk,...).
5. Gjenta punkt 3 og 4 helt til du får nødvendig blandeforhold.
6. Sørg for at blandematerialet blandes godt.

Innhent råd fra en fagmann vedrørende blandematerialets sammensetning og kvalitet.

Fremstilling av blandemateriale:

1. Steng beskyttelsesgitteret.
2. Slå blandemaskinen på.
3. Fyll på nødvendig vannmengde.
4. På beskyttelsesgitteret befinner det seg en sekkåpner. Med denne rives sekken med blandingen opp og kan helles i trommelen.
5. Sørg for at blandematerialet blandes godt.

Tømming av blandetrommelen:

Tømmingen skjer gjennom en åpning i bunnen. Denne åpnes ved at man betjener en spak.

 Merknader om tømming, se side 64.

Transport

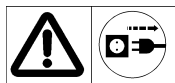

Trekk nettstøpslet ut av stikkontakten hver gang blandemaskinen skal transporteres.

 Lasting på bil, se side 66.

Lagring

For å høyne levetiden til en blandemaskin, og for å sikre at betjeningen er så lett som mulig, bør blandemaskinen rengjøres grundig før den settes til oppbevaring i lengre perioder. De bevegelige delene bør behandles med miljøvennlig sprayolje.

Rengjøring

Ytterligere sikkerhetsinstrukser

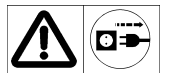

Trekk nettstøpslet ut av stikkontakten før hver rengjøring.

- Slå av maskinen og trekk ut nettstøpslet når rengjøringen krever at man direkte legger hånd på maskinen (også med børste, skrape, fille etc.). Under slike rengjøringsarbeider skal maskinen ikke være i drift.
- Når man skal rengjøre demonterte sikkerhetsanordninger, er det tvingende nødvendig å montere disse igjen på forskriftsmessig måte etterpå.
- Spyl ikke motoren og bryteren med en direkte vannstråle.
- Demonter røreverkstoppen for rengjøring ( se side 65).

 Drivakselen får kun rengjøres med klut eller børste. Ikke bruk vann eller løsningsmidler.

Rengjøringsinstrukser:

- Før en lengre driftspause og etter endt arbeid skal blandemaskinen rengjøres innvendig og utvendig.
- Bank ikke utav blandetrommelen med harde gjenstander (hammer, spade, osv.). Hvis blandetrommelen får bulker, har dette en negativ effekt på blandeprosessen, og det er dessuten vanskelig å få rengjort den.

Vedlikehold

Blandemaskinen er i stor grad vedlikeholdsfri.

Blandetrommelen og drivakselen er utstyrt med kulelagere med varig smøring.

Med tanke på en lang levetid, skal betongblanderen behandles slik som beskrevet i avsnittet „Lagring og Rengjøring“. I tillegg bør man med jevne mellomrom kontrollere at det ikke har oppstått slitasje eller funksjonsfeil på betongblanderen. Dette gjelder spesielt for de bevegelige deler, skruforbindelser, sikkerhetsanordninger og elektriske deler.

Reparasjoner



Trekk alltid nettstøpslet ut av stikkontakten før det utføres reparasjoner.

- Slå av maskinen og trekk ut nettstøpslet når det er nødvendig å foreta reparasjoner. Maskinen skal ikke startes så lenge reparasjonene pågår.
- Når man må demontere sikkerhetsanordninger for å utføre reparasjoner, er det tvingende nødvendig å montere disse igjen på forskriftsmessig måte etterpå.
- Reparasjoner på maskinens elektriske deler eller på deler som har å gjøre med det rom hvor elektriske deler installeres, skal utføres av produsenten eller av firmaer som produsenten har angitt.
- Det skal kun anvendes originalreservedeler. Disse skal ikke endres. I motsatt fall tapes garantien!

Driftsproblemer

Feil	Mulig årsak	Utbedring
Motoren starter ikke	<ul style="list-style-type: none">⇒ Ingen nettspenning⇒ Tilkoplingskabelen er defekt⇒ Motoren er overbelastet. Temperaturvokteren har utløst.⇒ Bryter defekt, eller en kabel i bryteren er ikke tilkopleet.⇒ Beskyttelsesgitteret er ikke stengt enda.	<ul style="list-style-type: none">⇒ Kontroller sikringen⇒ Kontrolleres eller skiftes ut (autorisert elektriker)⇒ La motoren få anledning til å avkjøles.⇒ Kontroller bryteren hhv sørg for at den blir skiftet ut.⇒ Steng beskyttelsesgitteret.
Motoren brummer, men starter ikke	<ul style="list-style-type: none">⇒ Blandeverket er blokkert.⇒ For mye blandemateriale i trommelen (påfyllingsmengden er overskredet).⇒ Kondensatoren er defekt	<ul style="list-style-type: none">⇒ Slå maskinen av, trekk ut nettstøpslet og rengjør trommelen.⇒ Betjen evt. bryteren flere ganger → uten esultat? Tøm trommelen.⇒ Send maskinen inn til reparasjon til produsenten eller et firma som produsenten har angitt
Motoren stanser ikke når beskyttelsesgitteret er åpent.	<ul style="list-style-type: none">⇒ Sikkerhetsutkoplingen har ikke utløst.	<ul style="list-style-type: none">⇒ Kontroller sikkerhetsutkoplingen hhv sørg for at den blir skiftet ut.
Maskinen starter, men den blokkeres ved minimal belastning og stanser eventuelt automatisk	<ul style="list-style-type: none">⇒ Forlengelseskabelen er for lang, eller den har et for lite tverrsnitt.⇒ Stikkontakten befinner seg for langt borte fra hovedtilkoplingen, og tilkoplingsledningen har et for lite tverrsnitt.	<ul style="list-style-type: none">⇒ Forlengelseskabelen skal ha et tverrsnitt på minst 1,5 mm² når den har en lengde på opptil maks. 25 m. På kabler med en lengde på over 25 m skal tverrsnittet være minst 2,5 mm².

Garanti

Vennligst ta hensyn til den vedlagte garantierklæringen.

U heeft met de aanschaf van deze dwangmenger een hoogwaardig, geperfectioneerd en krachtig apparaat aangeschaft.

Bewaar de gebruiksaanwijzing voor later gebruik.





Voordat u het apparaat in gebruik neemt, moet u eerst de handleiding gelezen, de aanwijzingen opgevolgd en begrepen hebben.

Inhoud

Betekenis van de symbolen	3
EG-Verklaring van overeenstemming	7
Symbolen in de gebruiksaanwijzing	48
Gebruik conform de bepalingen	48
Restrisico's	48
Bedrijfstijden	48
Veiligheidsvoorschriften	48
Inbedrijfstelling / in- en uitchakelen	49
Het mengen	49
Transport	50
Opslag	50
Reiniging	50
Onderhoud	50
Reparatie	50
Storingen	51
Garantie	51
Aansluitschema	67
Technische gegevens	68
Reserveonderdelen	69

Symbolen in de gebruiksaanwijzing

 **Dreigend gevaar of gevaarlijke situatie.** Het niet opvolgen van deze aanwijzingen kan schade of verwondingen tot gevolg hebben.

 **Belangrijke aanwijzing voor het vakkundig gebruik.** Het niet opvolgen van deze aanwijzingen kan storingen aan de machine veroorzaken.

 **Gebruikersaanwijzingen.** Deze aanwijzingen helpen u de machine optimaal te benutten.

 **Montage, gebruik en onderhoud.** Hier wordt precies uitgelegd wat u moet doen.

Gebruik conform de bepalingen

- Deze professionele menger is geschikt voor het verwerken van cement, gips, lijmen, voegmateriaal, kalk, spachtel, kunststoffen, granulaat, epoxyharsen en vuurvaste materialen.
- Bij het gebruik conform de bepalingen hoort ook het naleven van de door de fabrikant voorgeschreven gebruiks-, veiligheids- en onderhoudsvoorschriften.
- Elke andere toepassing die buiten deze bepalingen valt, in het bijzonder het mengen van  brandbare- of explosiegevaarlijke stoffen en het gebruik in de levensmiddelenindustrie, → **zijn voor risico van de gebruiker en niet voor de fabrikant.**
- Eigenmachtige verbouwingen aan de machine sluiten een aansprakelijkheid van de fabrikant voor hieruit voortvloeiende schade van eenieder soort uit.

- Deze machine mag alleen voorbereidt, gebruikt en onderhouden worden door personen die met de machine vertrouwd zijn en goed ingelicht zijn over de risico's. Reparaties mogen alleen door de fabrikant of geautoriseerde werkplaatsen uitgevoerd worden.

Restrisico's

 Ook bij het gebruik volgens de voorschriften zijn er op grond van de constructie voor de toepassing van deze machine nog een aantal restricties.

De restricties kunnen geminimaliseerd worden wanneer de veiligheids-, gebruiks-, gezondheid- en onderhoudsvoorschriften nauwkeurig in acht genomen worden.

Consideratie en voorzichtigheid verminderen het risico van personenletsels en beschadigingen.

- Gevaar van verwonding van vingers en handen, wanneer u met de hand in de draaiende mengtrommel grijpt. Een bescherming tegen het gevaar van het grijpen of omwikkelen door het roterende roerrooster is niet uitvoerbaar (zie prEN12151).
- Gevaar voor contact met de aansluitspanning door niet correct aangesloten bedrading.
- Het aanraken van spanningvoerende delen door een geopende aansluitkast.

Verder kunnen er ondanks alle genomen maatregelen niet zichtbare restricties bestaan.

Bedrijfstijden

Houdt alstublieft vóór ingebruikname van het toestel rekening met de landelijke (regionale) voorschriften omtrent de lawaaibeschermtng.

Veiligheidsvoorschriften



Neem de volgende veiligheidsinstructies in acht om zich zelf en anderen tegen mogelijke gevaren en letsel te beschermen.

- In het werkbereik de plaatselijke ongevallen-preventie-voorschriften en veiligheidsbepalingen in acht nemen.
-  Cement of toevoegingen niet aanraken, inademen (stofontwikkeling) of inslikken. Bij het vullen of leeg maken van de mengtrommel persoonlijke bescherming (Handschoenen, veiligheidsbril en stofmasker) dragen.
- De menger moet op een stevige en stabiele ondergrond geplaatst worden.
- Op de werkplek mogen geen obstakels aanwezig zijn.
- Voor voldoende verlichting zorgen.
- De gebruikers is tijdens de werkzaamheden t.o.v. derden verantwoordelijk.
- Kinderen bij de menger weghouden.
- Jongeren onder de 16 jaar mogen de menger niet bedienen.
- De menger alleen "conform de bepalingen" gebruiken.
- Aan de machine of onderdelen daarvan mogen geen wijzigingen aan gebracht worden.
- Beschadigde of defecte delen van de menger onmiddellijk vervangen.

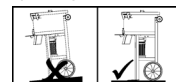

- De menger mag alleen gebruikt worden als alle veiligheidsvoorzieningen onbeschadigd zijn en goed werken.
- De mengtrommel mag alleen bij een draaiende motor gevuld en leeg gemaakt worden.

- Verander het toerental van de motor niet, omdat dit de veilige maximum werksnelheid regelt en de motor en alle draaiende delen tegen schade door te hoge snelheid beschermt.

- De steker moet uit het stopcontact gehaald zijn bij:

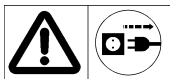

- het verplaatsen of transporteren.
- reinigings-, onderhouds- of reparatiewerkzaamheden.
- bij storingen
- controle van de aansluitleidingen, of deze verstrengeld of beschadigd zijn
- het verlaten van de machine (ook voor een korte tijd)
- Onderzoek de machine op eventuele beschadigingen.
 - Voordat de machine verder wordt gebruikt, moet zorgvuldig worden onderzocht of de beschermingsvoorzieningen en licht beschadigde onderdelen foutloos en volgens de voorschriften functioneren.
 - Controleer of alle bewegende delen van de machine goed functioneren en niet klemmen of beschadigd zijn. Alle delen moeten juist gemonteerd zijn en goed functioneren om de machine correct te laten werken.
 - Beschadigde beschermingsinrichtingen en -delen moeten, indien noodzakelijk, door een erkende reparatiewerkplaats gerepareerd of verwisseld worden.
 - Beschadigde of onleesbare veiligheidsstickers dienen te worden vervangen.
- Bewaar de machine in een droge en afgesloten ruimte, buiten het bereik van kinderen.

Niet gearde mengers (beschermklasse I)

- Niet aansluiten op een stopcontact van een woning.
- Alleen aansluiten op een voeding voorzien van een aardlekschakelaar met een waarde van 30 mA.





Elektrische veiligheid

- De aansluitkabel moet volgens IEC 60245 (H 07 RN-F) zijn, met een draad doorsnede van minstens:
 - ⇒ 3 x 1,5 mm² bij een lengte tot 25 m.
 - ⇒ 3 x 2,5 mm² bij een lengte vanaf 25 m.
- Lange en dunne aansluitkabels zorgen voor een spanningsverlies. De motor bereikt zijn maximaal vermogen niet meer, de werking van het toestel wordt gereduceerd.
- Bij toepassing van een kabelhaspel de kabel geheel afwikkelen.
- Aansluitleidingen niet voor doeleinden toepassen, voor die ze niet bestemd zijn. Bescherm de kabel tegen hitte, olie of scherpe randen. Aansluitleiding niet voor een uittrekken van de steker uit het stopcontact gebruiken.
- Aansluitleidingen voor gebruik op defecte plaatsen of veroudering onderzoeken.
- Nooit defecte aansluitleidingen gebruiken.
- Bij het leggen van de aansluitleiding erop letten dat deze niet gekneusd of geknikt wordt en dat de stekerverbinding niet nat wordt.

- Geen provisorische elektroaansluitingen gebruiken.
- Veiligheidsinrichtingen nooit overbruggen of buiten werking zetten.
- De menger alleen aansluiten in combinatie met een aardlekschakelaar van 30 mA.



 De aansluitkabel of reparaties aan de aansluitkabels alleen door een erkende vakman laten uitvoeren.

 Reparaties aan het elektrische gedeelte van de menger alleen door de fabrikant of geautoriseerde werkplaatsen laten uitvoeren.

 Alleen de originele toebehoren en onderdelen gebruiken. Bij het gebruik van niet originele onderdelen kunnen risico's voor de gebruiker ontstaan. De fabrikant kan niet aansprakelijk gesteld worden voor ongevallen hierdoor ontstaan.

Inbedrijfstelling

 **Alle veiligheidsvoorschriften in acht nemen.**

Het opstellen van de machine:

- De machine op een vlakke en stevige ondergrond plaatsen.
- Het wegzakken van de machine vermijden.  Maatregelen voor ongevalpreventie in acht nemen.
- Zorg ervoor dat de menger ongehinderd gevuld en leeg gemaakt kan worden.

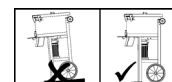

In- en uitschakelen

Wees er zeker van dat:

- alle beveiligingen van de menger gemonteerd zijn en functioneren.
- dat alle veiligheidsvoorschriften in acht genomen zijn.
- De motor alleen met de schakelaar in- en uitschakelen.
- Bij stroomuitval schakelt de motor automatisch uit. Om in te schakelen moet u de schakelaar opnieuw bedienen.

Motorbeveiliging

De motor is voorzien van een temperatuursbeveiliging. Deze temperatuursbeveiliging schakelt bij overbelasting (oververhitting) de motor uit. De motor moet na de afkoelperiode opnieuw ingeschakeld worden.

Het mengen

- De menger alleen conform de voorschriften gebruiken.
- Stabiliteit van de menger testen.
- Het vullen en leeg maken van de menger alleen met draaiende motor.
- De menger niet over beladen.
- Een elektrische beveiliging zorgt ervoor dat de menger niet werkt als het beschermen vulrooster niet gesloten is. Deze beveiliging testen voordat u aan het werk gaat.

Het mengen van de materialen

1. vulrooster sluiten.
2. menger inschakelen.
3. vullen met water en toevoegmateriaal.

4. bindmiddel toevoegen.
5. De punten 3. en 4. herhalen tot dat de juiste mengverhouding bereikt is.
6. het mengsel goed laten mengen.

Voor de juiste samenstelling van uw mengsel en de juiste menging is het wenselijk een deskundige te raadplegen.

Het mengen van voor gemengde materialen

De aanwijzingen op de verpakking van de fabrikant in acht nemen.

1. vulrooster sluiten.
2. menger inschakelen.
3. vullen met de juiste hoeveelheid water.
4. op het vulrooster is een kam aangebracht voor het open maken van de zakken.
5. het mengsel goed laten mengen.

Het leeg maken van de menger

Het leegmaken van de menger in een kruiwagen, speciekuip of emmer, gebeurt door het verschuiven van de hendel die onder de uitlooptrechter van de menger is aangebracht. (☞ zie pagina 64)

Transport

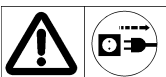

Voor het transport de steker uit het stopcontact verwijderen.

☞ Transporteren, zie pagina 66.

Opslag

Om de levensduur van uw menger te verlengen en een goede werking te verzekeren, moet u voordat u de menger voor langere tijd opslaat, de menger grondig reinigen en de bewegende delen met een milieuvriendelijke olie in spuiten.

Reiniging

Extra veiligheidsvoorschriften.



Voor elke reiniging de steker uit het stopcontact nemen.

- Machine uitschakelen en de steker uit het stopcontact nemen, als u met de handen (ook als uw en lap, borstel, schraper gebruikt) de machine gaat reinigen. Tijdens deze werkzaamheden de machine niet inschakelen.
- Als u tijdens het reinigen het vulrooster verwijderd heeft, moet u deze na het reinigen direct weer correct plaatsen.
- De motor en schakelaar niet met een directe waterstraal reinigen.
- De mengarmen uit de trommel nemen voor het reinigen. (☞ zie pagina 65)

⚠ Aandrijfjas slechts met doek of borstel reinigen. Geen water of oplosmiddelen toepassen.

i Aanwijzingen voor het reinigen

- Bij langere pauzes of aan het einde van de werkdag de menger aan de binnen en buitenkant reinigen.
- De mengtrommel niet met een hard voorwerp (hamer, schep o.i.d.) afkloppen. Een gedeukte mengtrommel beïnvloed de meng kwaliteit en laat zich moeilijker reinigen.

Onderhoud

De menger is vrijwel onderhoudsvrij.

Voor het behoud en een lange levensduur van uw menger de voorschriften zoals beschreven bij "opslaan" en "reinigen" nauwkeurig volgen. Daarnaast moet u de menger regelmatig controleren op slijtage en het goed functioneren. Dit geldt vooral voor bewegende delen, geschroefde verbindingen, veiligheidsvoorzieningen en elektrische onderdelen.

Reparatie



Voor elke reparatie eerst de steker uit het stopcontact nemen.

- Bij reparatiewerkzaamheden de machine uitschakelen en de steker uit het stopcontact nemen. Tijdens de werkzaamheden de machine niet inschakelen.
- De bij de reparatiewerkzaamheden verwijderde veiligheidsvoorzieningen weer op de juiste wijze terug plaatsen.
- Reparaties aan elektrische delen mogen alleen door de fabrikant of geautoriseerde bedrijven worden uitgevoerd.
- Alleen originele onderdelen gebruiken, anders vervalt de aansprakelijkheid.

Storingen

Storing	Mogelijke oorzaak	Oplossing
Motor loopt niet	<ul style="list-style-type: none"> ⇒ Geen spanning ⇒ Aansluitkabel defect ⇒ Motor overbelast. Temperatuurbeveiliging is geactiveerd. ⇒ Schakelaar defect of een draad in de schakelaar is niet aangesloten. ⇒ Vulrooster is niet goed gesloten 	<ul style="list-style-type: none"> ⇒ Zekering controleren. ⇒ Laten testen c.q. vervangen (door een vakman) ⇒ Motor laten afkoelen. ⇒ Schakelaar testen c.q. laten vervangen. ⇒ Vulrooster goed sluiten.
Motor bromt, maar loopt niet aan.	<ul style="list-style-type: none"> ⇒ Mengarmen geblokkeerd. ⇒ Te veel materiaal in de trommel. ⇒ Condensator defect. 	<ul style="list-style-type: none"> ⇒ Machine uitschakelen, de stekker uit het stopcontact verwijderen en de trommel reinigen. ⇒ Evt. de motor meerdere keren inschakelen. Indien dit zonder effect is de trommel leeg maken. ⇒ Condensator door een vakman laten vervangen.
Bij een geopend vulrooster schakelt de motor niet uit.	<ul style="list-style-type: none"> ⇒ Controleren of het vulrooster goed gesloten is en de veiligheidsschakelaar functioneert. 	<ul style="list-style-type: none"> ⇒ Veiligheidsschakelaar door een vakman laten vernieuwen.
De motor loopt aan maar blokkeert bij een geringe belasting en schakelt evt. automatisch uit.	<ul style="list-style-type: none"> ⇒ De verlengkabel is te lang of de diameter is te gering. ⇒ Er is een kabel met een te kleine diameter gebruikt. De aansluitspanning bij de menger is te laag (o.a. niet uitgerolde haspels of haspel op haspel) 	<ul style="list-style-type: none"> ⇒ Verlengingskabel moet tenminste 1,5 mm² bij maximaal 25 m. lengte. Bij langere kabel doorsnede tenminste 2,5 mm².

Garantie

Houdt u alstublieft rekening met de ingesloten garantieverklaring.

Купив эту мешалку вы приобрели тщательно проработанную, качественную и высокопроизводительную установку.

Сохраняйте эту инструкцию по эксплуатации для дальнейшей работы.





До ввода установки в эксплуатацию прочтите эту инструкцию. Вы должны понимать и соблюдать все приведенные в ней указания.

Содержание

Значение символов	3
Заявление о соответствии требованиям Европейского Союза	7
Символы, используемые в инструкции по эксплуатации	52
Использование по назначению	52
Неисключённые риски	52
Время работы	52
Указания по технике безопасности	52
Запуск / включение и выключение	53
Смешение	54
Транспортировка	54
Хранение	54
Чистка	54
Техническое обслуживание	54
Уход	54
Неисправности	55
Гарантии	55
Электросхема	67
Технические данные	68
Запасные части	69

Символы, используемые в инструкции по эксплуатации

-  **Грозящая опасность или опасная ситуация.** Несоблюдение этих указаний может привести к травмам или к материальному ущербу.
-  **Важные указания по надлежащему обращению.** Несоблюдение этих указаний может привести к неполадкам.
-  **Указания для пользователя.** Эти указания помогут Вам оптимально использовать все функции.
-  **Монтаж, обслуживание и техническое обслуживание.** Здесь Вам даются точные разъяснения о том, что Вам нужно делать.

Использование по назначению

- Мешалка предназначена для домашних и производственных работ для размешивания раствора, клея, гипса, материалов для швов, массы для шпаклёвки, пластмассы, гранулат, эпоксидной смолы, огнеупорных материалов.
- К использованию установки по назначению также относится соблюдение предписанных изготовителем условий эксплуатации, технического обслуживания и ухода, а также выполнение указаний по технике безопасности, содержащихся в данной инструкции.

- Любое другое использование машины, особенно для смешивания в ней горючих и взрывчатых веществ () или ее применение в пищевой промышленности, считается использованием не по назначению. За любые подобные действия или их последствия, а также возникший из-за этого ущерб, изготовитель установки ответственности не несет!

➔ **Ответственность за это полностью возлагается на пользователя установки.**

- Несанкционированные изменения машины исключают ответственность изготовителя за причиненный в результате этого ущерб любого вида.
- Снаряжать и использовать аппарат, а также выполнять работы по его техническому обслуживанию разрешается только лицам, умеющим обращаться с ним и которым известны возможные опасности при его использовании. Ремонтные работы разрешается проводить только нам или сервисным службам, уполномоченным нами.

Неисключённые риски

 Даже при использовании в соответствии с назначением и несмотря на соблюдение всех соответствующих положений техники безопасности все еще могут иметься остаточные источники риска, обусловленные конструкцией, которая определяется назначением.

Можно свести до минимума остаточные источники риска, если соблюдаются разделы „Указания по технике безопасности“ и „Использование в соответствии с назначением“, а также инструкция по эксплуатации в целом.

Внимательность и осторожность снижают степень риска получения травм и повреждения устройства.

- Опасность получения травмы пальцев и рук, если Вы введете руку в работающий смесительный барабан. Защита от опасности захвата или намотки вращающейся смешивающей решёткой не практикуется (см. EN 12151).
- Угроза поражения электрическим током при использовании несоответствующих силовых кабелей или касании, при открытых электрических узлах, токопроводящих частей.
- Кроме того, несмотря на все принятые меры предосторожности, существует скрытая опасность захвата или намотки вращающейся смешивающей решетки.

Далее, несмотря на все принятые меры предосторожности могут иметься остаточные источники риска, не очевидные однозначно.

Время работы

Просьба соблюдать региональные предписания по защите от шума.

Указания по технике безопасности

 **Для защиты себя и окружающих от возможных травм и повреждений, соблюдайте следующие указания.**

- Соблюдайте в зоне проведения работ местные правила и предписания по охране труда и технике безопасности.
- Не прикасаться к цемент или добавкам, не вдыхать их (образование пыли) или принимать внутрь. При загрузке и

опорожнении смесительно барабана носить средства индивидуальной защиты (перчатки, защитные очки, пылезащитную маску).

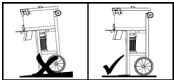
- Устанавливать и эксплуатировать мешалку следует только на твёрдом, ровном (устойчивом) основании. 
- Чтобы не споткнуться, не захламляйте место установки машины.
- Обеспечьте достаточную освещённость.
- Оператор на своем рабочем месте несет ответственность за третьих лиц.
- Не подпускать детей к бетономешалке.
- Запрещается работать с бетономешалкой лицам, не достигшим 16 лет.
- Бетономешалку использовать только для работ, перечисленных в разделе “Использование установки по назначению”.
- Запрещается изменять конструкцию машины или ее отдельные части.
- Незамедлительно заменять неисправные или повреждённые детали машины.
- Эксплуатация установки разрешена только с комплектными, исправными защитными устройствами и приспособлениями
- Смесительный барабан заполнять и опорожнять только при работающем моторе.
- Обязательно выдернуть сетевую вилку до:
 - перемещения и транспортировки,
 - выполнения работ по очистке, техническому обслуживанию и уходу.
 - устранения неполадок,
 - проверки соединительных кабелей на спутывание или повреждение,
 - когда устройство покидают (даже при кратковременных перерывах в работе).
- Проверьте машину на наличие возможных повреждений:
 - Перед дальнейшей эксплуатацией устройства необходимо тщательно обследовать защитные приспособления на их безупречную и соответствующую назначению работу.
 - Проверьте, повреждены или дефектны ли детали. Все детали должны быть правильно смонтированы и выполнять все условия, чтобы обеспечить безупречную эксплуатацию.
 - Необходимо осуществлять квалифицированный ремонт или замену поврежденных защитных приспособлений в авторизованной специализированной мастерской, если в руководстве по эксплуатации не указано иного.
 - Поврежденные или нечитаемые предохранительные наклейки следует заменять.
- Хранить неиспользуемые устройства в сухом месте, замыкаемом на ключ и недоступном для детей.

⚠ Бетономешалка без защитной изоляции (I класс защиты)

- Не подключать бетономешалку к домашним розеткам.
- Подключать только к особым точкам питания (например, к сетевому распределителю со схемой дифференциальной токовой защиты на 30 мА). 

⚠ Электрическая безопасность

Несоблюдение опасно для жизни!

- Исполнять соединительную проводку согласно стандарту IEC 60245 (H 07 RN-F) с поперечным сечением жил не менее
 - ⇒ 3 x 1,5 мм² при длине кабеля до 25 м,
 - ⇒ 3 x 2,5 мм² при длине кабеля свыше 25 м.
- Использовать только питающие кабели с защищёнными от доступа воды обрешиненными штепсельными соединениями, предназначенными для тяжёлых условий работы.
- Соединительные линии с большой длиной и с небольшим диаметром обуславливают понижение напряжения. В данном случае двигатель не в состоянии достигать максимальной мощности, в результате чего происходит понижение работоспособности прибора.
- При использовании кабельного барабана кабель необходимо полностью разматывать с него.
- Запрещается использовать соединительные кабели для целей, для которых они не предназначены. Необходимо защищать кабель от воздействия нагрева, масла и острых кромок. Запрещается тянуть за соединительный кабель, чтобы извлечь штекер из розетки.
- До включения машины следует проверить питающий кабель на наличие повреждений или следов старения.
- Никогда не используйте повреждённые кабели.
- При прокладке питающего кабеля следить, чтобы он не был сдавлен или перегнут и штепсельное соединение не было мокрым.
- Не использовать временных электрических подключений.
- Никогда не закорачивать и не отключать защитные устройства.
- Подключать устройство только через выключатель защиты от токов повреждения: 30 мА 

⚠ Электрическое подключение или его ремонт может выполнять только специалист, имеющий допуск и при соблюдении местных предписаний и и инструкций по охране труда и технике безопасности.

⚠ Ремонт электрических частей машины может выполнять только изготовитель или им названные фирмы.

⚠ Разрешается использовать только оригинальные запчасти и принадлежности. Использование других запчастей и других принадлежностей может привести к травмированию пользователя. За причиненный в таких случаях ущерб изготовитель ответственности не несет.

Запуск

⚠ Соблюдать все указания по технике безопасности.

✓ Установка машины

- Машину необходимо устанавливать на прочном и ровном основании. 
- Следует избегать углубления машины ниже уровня пола (земли) и соблюдать предписания по охране труда (опасность опрокидывания).
- При установке машины необходимо обеспечить возможность беспрепятственного опорожнения смесительного барабана.

Включение и выключение

Убедитесь в том, что:

- имеются и правильно ли смонтированы все защитные устройства и приспособления мешалки,
- соблюдены ли все указания по технике безопасности
- Мотор следует включать и выключать только выключателем.
- при пропадании напряжения в сети машина автоматически выключается, так что для повторного включения необходимо снова задействовать выключатель

Моторная защита

Мотор оснащён элементом термоконтроля, который самостоятельно отключает мотор при его перегрузке (перегреве). После паузы, необходимой для охлаждения, машина может быть снова включена.

Смешение

- Мешалку эксплуатировать только для работ приведённые под „использования по назначению“.
- Убедиться в устойчивости мешалки.
- Наполнять и опорожнять смесительный барабан только при работающем моторе.
- Соблюдать норму загрузки барабана!
- Электрическая защита предотвращает включение машины при открытой защитной крышке. Перед эксплуатацией мешалки проверить функцию защитного выключателя.

Приготовление смеси:

1. Закрыть защитную крышку.
2. Включить мешалку.
3. Воду и добавки (песок,...) засыпать.
4. Известной раствор (цемент, известь,...) добавить.
5. Раздел 3 и 4 выполнять до тех пор, пока смесь не достигнет нужной кондиции.
6. дать смеси хорошо перемешаться.

Для состава и качества смеси обратитесь за советом к специалисту.

Подготовленная смесь:

Обратить внимание на данные состава смеси на упаковке изготовителя

1. Закрыть защитную крышку.
2. Включить машину.
3. Залить нужное количество воды
4. На защитной крышке находится устройство, которым запечатанная смесь разрывается и попадает в барабан.
5. дать смеси хорошо перемешаться.

Опорожнение барабана:

Опорожнение происходит через отверстие в дне барабана, которое открывается при приведении рычага в действие.

 Указания к опорожнению смотри на стр. 64.

Транспортировка

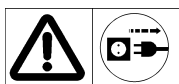

Перед каждой транспортировкой необходимо выдернуть сетевую вилку

 Погужатв, смотри стр. 66.

Хранение



Для увеличения срока службы бетономешалки и обеспечения её безупречной работы необходимо перед её длительным хранением смазать систему горизонтального отклонения безвредным для окружающей среды маслом.

Чистка

Дополнительные указания по технике безопасности



Перед каждой чисткой необходимо выдернуть сетевую вилку.

- Выключить машину и выдернуть сетевую вилку, если работы по очистке требуют непосредственного прикосновения к машине (щёткой, скребком, тряпкой и т.д.). Не включать машину во время выполнения таких работ.
- Снятые для чистки защитные устройства и приспособления необходимо по завершении работ тщательно установить на место.
- Не направлять водяную струю прямо на мотор и выключатель, а также на отверстия для приточной и вытяжной вентиляции моторного отсека.
- Снять смесительную установку для чистки ( стр. 65)
-  Разрешается чистить приводной вал только ветошью или щёткой. Запрещается использовать воду и растворители.

Указания по очистке:

- Перед длительной рабочей паузой и по окончании работы необходимо очистить бетономешалку внутри и снаружи.
- Не обстукивать смесительный барабан твёрдыми предметами (молотком, лопатой и т.д.). Погнутый смесительный барабан отрицательно влияет на процесс смешения и тяжело очищается.

Техническое обслуживание

Мешалка не требует специального технического ухода.

Для обеспечения рабочих параметров и длительного срока службы следует обращаться с бетономешалкой, как описано в разделе “Хранение и Чистка”. Кроме того необходимо регулярно проверять мешалку на предмет износа деталей и наличия функциональных недостатков. Это особенно относится к подвижным частям, резьбовым соединениям, защитным устройствам и приспособлениям и электрическим частям.

Уход

Перед каждым выполнением работ по уходу необходимо выдернуть сетевую вилку.



- Выключить машину и выдернуть сетевую вилку, если необходимо выполнять работы по уходу за установкой. Не включать машину в течение всего времени ухода.

- Удалённые для выполнения работ по уходу защитные устройства и приспособления необходимо по окончании работ тщательно установить на место.

- Работы по уходу за электрическими частями машины или частями, относящимися к электрике, выполняются только изготовителем или им названными фирмами.
- Следует использовать только оригинальные запчасти и не изменять их. Иначе изготовитель не несёт никакой ответственности!

Неисправности

Неисправность	Возможные причины	Устранение
Мотор не вращается	<ul style="list-style-type: none"> ⇒ Нет напряжения в сети ⇒ Неисправен питающий кабель ⇒ Мотор перегружен сработал элемент термоконтроля ⇒ Выключатель дефектный или кабель в выключателе не подсоединён. ⇒ Защитная крышка не закрыта. 	<ul style="list-style-type: none"> ⇒ Проверить предохранители ⇒ Проверить и заменить кабель ⇒ Охладить мотор, найти и устранить возможные причины. ⇒ Выключатель проверить или заменить. ⇒ Закрыть защитную крышку.
Мотор гудит, но не вращается	<ul style="list-style-type: none"> ⇒ Смесительная установка блокирует ⇒ Очень много смеси в барабане (масса заполнения превышенна) ⇒ Неисправен конденсатор 	<ul style="list-style-type: none"> ⇒ Отключить машину выдернуть сетевую вилку и почистить барабан. ⇒ Выключатель несколько раз нажать или сместительную установку против часовой стрелки прокрутить <input type="checkbox"/> без успеха? барабан опорожнить. ⇒ Отправить машину на ремонт изготовителю или им названную фирму.
При открытой защитной крышке мотор не отключается	<ul style="list-style-type: none"> ⇒ Защитный выключатель не сработал. 	<ul style="list-style-type: none"> ⇒ Защитный выключатель проверить или заменить.
Установка запускается, но при незначительной загрузке автоматически отключается	<ul style="list-style-type: none"> ⇒ Слишком длинный удлинительный кабель или мало сечение проводов. ⇒ Розетка расположена далеко от точки главного подключения, а сечение питающего кабеля мало. 	<ul style="list-style-type: none"> ⇒ Максимальная длина удлинительного кабеля при сечении 1,5 мм² равна 25 м. При большей длине кабеля сечение должно быть не менее 2,5 мм².

Гарантии

Просим обратить внимание на прилагаемое гарантийное обязательство.

Du har bestämt dig för en mycket effektiv och modern blandare av mycket hög kvalitet.

Förvara bruksanvisningen väl.





Det är mycket viktigt att du verkligen läser igenom hela bruksanvisningen innan du börjar använda blandaren. Följ och beakta alla anvisningar.

Innehåll

Symbolernas betydelse	3
EG-konformitetsförklaring	7
Symboler driftinstruktion	56
Användning till rätt ändamål	56
Övriga risker och faror	56
Drifttider	56
Säkerhetsanvisningar	56
Idrifttagande / Till- och fränkoppling	57
Blandning	57
Transport	58
Lagring	58
Rengöring	58
Underhåll	58
Service/reparation	58
Driftstörningar	59
Garanti	59
Kopplingschema	67
Teknisk data	68
Reservdelar	69

Symboler driftinstruktion

 **Hotande fara eller farlig situation.** Underlåtenhet att följa dessa anvisningar kan leda till person- eller sakskador.

 **Viktiga anvisningar för den rätta användningen.** Underlåtenhet att följa dessa anvisningar kan leda till fel.

 **Användningstips.** Här får ni information och tips om hur ni använder maskinen på optimalt sätt.

 **Montering, hantering och underhåll.** Här förklaras allt i detalj som ni måste göra.

Användning enligt des specificerade användningsområde

- Blandaren kan användas vid hem- och professionella arbeten för blandning av bruk, klister, gips, fogningsmaterial, spackelfärg, beläggningssmassa, kalk, plastmaterial, gra-nulat, epoxiharts, eldfast material.
- Det specificerade användningsområdet omfattar även att man beaktar resp. följer tillverkarens anvisningar avseende drift, underhåll och service/reparationer samt säkerhetsanvisningarna i denna bruksanvisning.
- All annan användning, i synnerhet blandning av brännbara eller explosiva ämnen ( risk för brand resp. explosion) och användning på livsmedelssektorn, är otillåten resp. svarar inte mot användningen enligt det specificerade användningsområdet. Tillverkaren ansvarar inte för skador till följd av att maskinen användes på otillåtet sätt. → **Om maskinen**

används på otillåtet sätt ansvarar användaren själv för alla eventuella skador.

- Egenmäktiga förändringar på maskinen utesluter allt ansvar från tillverkaren för alla sorters skador som härigenom kan uppstå.
- Maskinen får endast ställas in, användas och underhållas av personer förtrogna med detta och som är informerade om riskerna. Reparationsarbeten får endast utföras av oss eller av oss rekommenderade kundserviceverkstäder.

Övriga risker och faror

 Även om man använder maskinen på föreskrivet sätt och beaktar alla säkerhetsanvisningar finns alltid en viss risk att skada sig på grund av maskinens speciella konstruktion.

Risken att skada sig kan man i första hand reducera genom att i detalj följa alla anvisningar i avsnittet "Användning enligt bestämmelserna" och "Säkerhetsanvisningar", Därutöver bör man vara extra försiktig vad det gäller följande risker:

Hänsyn och försiktighet minskar riskerna för person- och sakskador.

- Det är risk för skador på fingrar och händer om ni sticker in dessa i blandningstrumman då den är i gång. Så kan det t.ex utgå en viss fara från det roterande omröringsgallret. Ett skydd för detta är ej praktikabelt (se EN 12151).
- Genom ström, om man t.ex använder skadade resp. ej föreskrivna anslutningsledningar och
- Genom kontakt med spänningsförande delar om elektriska komponenter har öppnats.

Dessutom kan det trots alla vidtagna skyddsåtgärder kvarstå uppenbara resterande risker.

Drifttider

Var vänlig beakta ert lands (regionala) föreskrifter gällande bullerskydd.

Säkerhetsanvisningar

 **Beakta och följ anvisningarna nedan för att skydda både dig själv och andra för möjliga faror och risken att skada sig.**

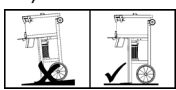
-  Beakta de lokala arbetsskydsföreskrifterna och säkerhets-bestämmelserna på arbetsplatsen.
- Cement eller tillsatser får inte beröras, inandas (dammutveckling) eller intas. Vid påfyllning och tömning av blandningstrumman måste en personlig skyddsbeklädnad (handskar, skyddsglasögon, dammskyddsmask) bäras.
- Blandaren får endast ställas upp och användas på en stabil och jämn yta (så att den inte kan välta). 
- Se till att det inte finns någon risk att snubbla på uppställningsplatsen och på området däromkring.
- Säkerställ att du alltid har en god belysning.
- Den som använder maskinen ansvarar för tredje mans säkerhet på arbetsplatsen.
- Håll barn på avstånd från blandaren.
- Det är inte tillåtet att ungdomar under 16 år använder blandaren.

- Använd blandaren endast enligt det specificerade användningsområdet.
- Förändra inte maskinen eller delar av den.
- Defekta resp. skadade delar på maskinen ska omgående bytas ut.
- Blandaren får endast tas i drift om alla skyddsanordningar är komplett monterade och funktionsdugliga.
- Blandartrumman får endas fyllas på och tömmas om motorn är i gång.
- Förändra inte motorns rotationshastighet, denna reglerar nämligen en säker maximal arbetshastighet och skyddar motorn och alla roterande delar från skador genom överdrivet hög hastighet.
- Drag alltid ut nätkontakten
 - innan blandaren flyttas och
 - före alla rengörings-, underhålls- och servicearbeten samt före reparationer
 - åtgärd av fel
 - vid kontroll av om anslutningsledningarna har flätats ihop eller skadats
 - att du lämnar maskinen (även vid korta arbetsavbrott)
- Kontrollera att maskinen inte har fått några eventuella skador:
 - Före vidare användning ska man kontrollera skyddsanordningarna noga, så att de fungerar korrekt.
 - Kontrollera om de rörliga delarna fungerar felfritt och inte sitter i kläm eller om det finns skadade delar. Samtliga delar måste vara rätt monterade och uppfylla alla villkor för att maskinen ska fungera korrekt.
 - Skadade skyddsanordningar och delar måste fackmannamässigt repareras eller bytas av erkänd fackverkstad eller tillverkare, om inte annat framgår av bruksanvisningen.
 - Skadade eller oläsliga etiketter med säkerhetsanvisningar måste ersättas.
- Förvara oanvända apparater på ett torrt, låst ställe, utanför barns räckvidd



- Använd inte anslutningsledningar för ändamål som de inte är avsedda för. Skydda kabeln från värme, olja och vassa kanter. Använd inte anslutningsledningen för att dra ut stickkontakten från stickkuttaget.
- Kontrollera alltid om anslutningsledningarna är skadade eller har åldrats innan du ansluter betongblandaren.
- Använd aldrig skadade anslutningsledningar.
- När man drar anslutningsledningen är det viktigt att den varken får klämmas eller böjas för kraftigt samt att insticksförbindelsen inte blir våt.
- Använd aldrig några provisoriska elanslutningar
- Anslut endast via en jordfelsbrytare (30 mA).



⚠ Elanslutningen resp. reparationer på elanslutningar får endast utföras av en elfackman. Beakta även de lokala föreskrifterna, i synnerhet avseende de skyddsåtgärder som krävs.

⚠ Reparationer på elektriska komponenter får endast utföras av tillverkaren resp. på en fackverkstad som tillverkaren rekommenderat.

⚠ Använd endast originalreservdelar och original tillbehör. Genom att använda andra reservdelar och andra tillbehör kan olyckor vållas. För skador som följd av att andra delar än originaldelar har använts ansvarar tillverkaren inte.

Idrifttagande

⚠ **Beakta och följ alla säkerhetsanvisningar.**

 **Maskinens uppställning:**

- Ställ upp maskinen på en stabil och jämn yta.
- Förhindra att maskinen kan sjunka ner i marken (Risk att den välter). ⚠ Följ arbets-skyddsföreskrifterna.
- Kontrollera i samband med maskinens uppställning att man kan tömma blandartrumman utan problem.

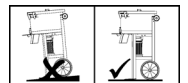

 **Till- och fränkoppling**

Kontrollera,

- att alla skyddsanordningar på blandaren är monterade på föreskrivet sätt och
- att alla säkerhetsanvisningar har beaktats.
- Motorn får endast till- resp. fränkopplas med hjälp av brytaren.
- Vid elavbrott fränkopplas motorn automatiskt. Tryck brytaren på nytt för att tillkoppla motorn igen.

 **Motorskydd**

Motorn är utrustad med en temperaturvakt. Temperaturvakten fränkopplar motorn automatiskt vid överbelastning (överhettning). Efter en avsvälningstid kan motorn sedan tillkopplas igen.

Blandning

- Sätt endast in blandaren för arbeten, som är uppförda under "Användningsområde".
- Kontrollera blandarens stabilitet.

⚠ **Ej skyddsisolerade blandare (skyddsklass I)**

- Dessa betongblandare får ej anslutas till hushållseluttag.
- De får endast anslutas till en speciell inmatningspunkt (t.ex en byggnadsströmfördelare med en jordfelsbrytare med 30 mA utlösningström).



⚠ **Elektrisk säkerhet**

Livsfara - om dessa punkter inte beaktas!

- Anslutningsledningen måste svara mot IEC 60245 (H 07 RN-F) och ha ett trådtvårsnitt på minst
 - ⇒ 3 x 1,5 mm² vid en kabellängd på upp till 25 m
 - ⇒ 3 x 2,5 mm² vid en kabellängd på över 25 m
- Använd endast anslutningsledningar med en sprutvatten-skyddad ⚠ insticksanordning av gummi för hårda driftsvillkor .
- Långa och tunna anslutningsledningar skapar ett spänningsfall. Motorn uppnår inte längre sin maximala effekt, apparatens funktion reduceras.
- Linda av kabeln fullständigt vid användning av en kabeltrumma.

- Påfyllning och tömning av blandnings-trumman endast vid löpande motor.
- Observera maximal påfyllningsmängd!
- En säkerhetsfrånslagning förhindrar drift vid öppet skyddsgaller. Kontrollera innan starten säkerhetsfrånslagningens funktion.

Tillverkning av blandningsgods:

1. Stäng skyddsgallret.
2. Tillkoppla blandaren.
3. Fyll i vatten och betongballast (sand, ...).
4. Tillför bindemedel (cement, kalk,...).
5. Upprepa punkt 3 och 4 så länge tills det erforderliga blandningsförhållandet har erhållits.
6. Låt blandningsgodset blandas samman väl.

Avseende blandningsmaterialet sammansättning och kvalitet rekommenderar vi kontakt med en fackman.

Tillverkning av monteringsfärdiga blandningar:

Observera blandningsförhållanden och uppgifter på tillverkarens förpackning.

1. Stäng skyddsgallret.
2. Tillkoppla blandaren.
3. Fyll i den erforderliga vattenmängden.
4. På skyddsgallret befinner sig en säckupprivare, med vilken den förpackade blandningen rivs upp och tillförs trumman.
5. Låt blandningsgodset blandas samman väl.

Tömning av blandningstrumman:

Tömningen sker genom en bottenöppning som öppnas genom att man använder en hävarm.

 Se sidan 64 för hänvisningar till tömning.

Transport



Drag alltid ut nätkontakten innan maskinen transporteras.

 Se sidan 66 för lastning.

Lagring

För att förlänga en blandares livslängd och för att garantera att användningen går lätt bör denna före en längre lagerförvaring rengöras noggrant och rörliga delar behandlas med en miljövänlig sprejolja.

Rengöring

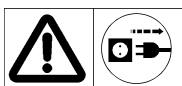

Drag alltid ut nätkontakten innan du börjar med rengöringen.

- Frånkoppla maskinen och drag ut nätkontakten om du kommer i direkt kontakt med maskinen i samband med rengöringen (detta gäller även för rengöring med borste, skrapverktyg, trasor etc.). Maskinen får inte tas i drift medan rengöringsarbete pågår.
- Om man måste demontera skyddsanordningar i samband med rengöringen måste dessa absolut monteras på fackman-namässigt sätt igen direkt i anslutning till att rengöringsarbetet är avslutat.

- Bespruta inte motorn och omkopplaren direkt med en vattenstråle.
- Tag av omrörarverkshuvudet vid rengöring ( se sidan 65).

 Rengör drivaxeln bara med trasor eller borste. Använd inte vatten eller lösningsmedel.

i Anvisningar för rengöringen

- Rengör alltid blandaren på in- och utsidan före en längre arbetspaus och när arbetet är avslutat för dagen.
- Använd inga hårda föremål (hammare, spadar, etc.) för att knacka bort material som sitter fast i eller på blandartrumman. Om blandartrumman är deformerad blir blandningsresultatet sämre och det är dessutom svårare att göra ren den.

Underhåll

Blandaren kräver i stort sett inte underhåll.

För att blandaren ska ha en så lång livslängd som möjligt ska den behandlas så som det beskrivs i avsnittet „Transport och lagring“. Dessutom bör man kontrollera blandaren regelbundet avseende slitage och andra eventuella fel. Detta gäller i synnerhet för rörliga delar, skruvkopplingar, skyddsanordningar och elektriska komponenter.

Service/reparation



Drag alltid ut nätkontakten innan servicearbeten/reparationer påbörjas.

- Frånkoppla maskinen och drag ut nätkontakten om servicearbeten resp. reparationer krävs. Maskinen får inte tas i drift medan dessa arbeten pågår.
- Skyddsanordningar som har demonterats i samband med servicearbeten/reparationer måste alltid monteras på fackmannamässigt sätt igen när dessa arbeten är avslutade.
- Servicearbeten/reparation på elektriska komponenter får endast utföras av tillverkaren eller på en fackverkstad som tillverkaren rekommenderat.
- Använd endast originalreservdelar och förändra dem inte. Annars förlorar du alla eventuella garantianspråk!

Driftstörningar

Störning	Möjlig orsak	Åtgärd
Motorn startar inte	<ul style="list-style-type: none"> ⇒ Nätpänning saknas ⇒ Anslutningskabel defekt ⇒ Motorn överbelastad temperaturvakten har utlösts ⇒ Omkopplaren är defekt eller en kabel i omkopplaren är inte ansluten ⇒ Skyddsgallret är inte stängt 	<ul style="list-style-type: none"> ⇒ Kontrollera säkringen ⇒ Kontrollera kabeln resp. låt en fackman byta ut den. ⇒ Lå motorn kyla av. ⇒ Kontrollera resp. låt utväxla omkopplaren. ⇒ Stäng skyddsgallret.
Motorn brummar, men startar inte	<ul style="list-style-type: none"> ⇒ Blandningsverket är blockerat ⇒ För mycket blandningsgods i trumman (fyllmängden överskriden) ⇒ Kondensator defekt 	<ul style="list-style-type: none"> ⇒ Stäng av maskinen, dra ur stickproppen för nätanslutningen och rengör trumman. ⇒ Manövrera ev. omkopplaren flera gånger ➔ Inget resultat? Töm trumman. ⇒ Skicka in maskinen till tillverkaren resp. låt den repareras på en fackverkstad som tillverkaren rekommenderat.
Vid öppet skyddsgaller, motorn inte fränkopplas.	<ul style="list-style-type: none"> ⇒ Säkerhetsfrånslagning är inte utlösts 	<ul style="list-style-type: none"> ⇒ Säkerhetsfrånslagning kontrollera resp. låt utväxla omkopplaren
Maskinen startar, men block-erar vid minsta lilla belastning och fränkopplas ev. automatiskt	<ul style="list-style-type: none"> ⇒ Förlängningskabeln är för lång eller diametern för liten. ⇒ Eluttaget är för långt borta från huvudanslutningen och anslutningsledningens diameter är för liten. 	<ul style="list-style-type: none"> ⇒ Det krävs en förlängningskabel med en diameter på 1,5 mm² för max. 25 m längd. Är kabeln längre krävs en diameter på 2,5 mm².

Garanti

Var vänlig beakta bifogade garantivillkor.

Kúpou tejto miešačky ste získali kvalitný, technicky vyzretý a výkonom silný stroj.

Tento návod uschovajte pre prípadné ďalšie použitie.



Pred uvedením miešačky do prevádzky si návod starostlivo preštudujte tak, aby ste všetkým uvedením pokynom porozumeli a mohli ich v prevádzke uplatňovať.

Obsah

Symbole na stroji	3
ES-Prehlásenie o zhode	7
Symbole v návode	60
Okruh použitia miešačky	60
Ostatné riziká	60
Prevádzkový čas	60
Bezpečnostné pokyny	60
Uvedenie do prevádzky	61
Miešanie	61
Preprava	62
Skladovanie	62
Čistenie	62
Údržba	62
Opravy	62
Možné poruchy	63
Záruka	63
Technické dáta	67
Plán zapojenie	68
Náhradné diely	69

Symbole v návode



Hroziace nebezpečie alebo nebezpečná situácia. Nedodržanie týchto pokynov môže prívodiť zranenie obsluhy alebo zapríčiniť vecné škody.



Dôležité pokyny na správne používanie stroja. Zanedbanie týchto pokynov môže zapríčiniť poruchy stroja.



Užívateľské pokyny. Tieto pokyny vám pomôžu optimálne stroj prevádzkovať.



Montáž, ovládanie a údržba. Tu je presne vysvetlené čo musíte z tohto hľadiska urobiť.

Okruh použitia miešačky

- Miešačka je určená pre použitie v domácich i profi-prácach na miešanie malty, lepidiel, sadry, spojovacích materiálov, granulátov, vápna, epoxidových tvrdidiel a ďalších ohňovzdorných hmôt.
- Do kapitoly Okruh použitia miešačky patrí i dodržiavanie výrobcom predpísaných pokynov na prevádzku, údržbu a opráv a dodržiavanie v návode uvedených bezpečnostných pokynov.
- ⚠** Každé iné použitie miešačky, ktoré presahuje rozsah tu uvedený, najmä miešanie horľavých alebo explozívnych látok alebo miešanie potravín, nepatrí do okruhu použitia stroja. Za takto spôsobené škody nenesie výrobca žiadnu zodpovednosť.
→ **Všetky riziká v týchto prípadoch nesie užívateľ.**
- Svojoľné zmeny na stroji vylučujú zodpovednosť výrobcu za takto spôsobené škody všetkého druhu.

- Stroj môžu zostavovať, používať a udržiavať iba osoby, ktoré sú poučené a oboznámené s prípadnými nebezpečím alebo ohrozením.

Ostatné riziká

Aj napriek správne použitiu miešačky, z hľadiska jej okruhu použitia a pri dodržaní všetkých bezpečnostných podmienok a pokynov, nie je možné vzhľadom ku konštrukcii stroja a jeho účelu vylúčiť určité ostatné riziká.

Tieto riziká je možné minimalizovať iba dokonalým oboznámením sa s návodom na použitie, dodržaním všetkých bezpečnostných predpisov a pokynov a dodržaním účelu použitia. (Okruh použitia miešačky).

Ohľaduplnosť a pozornosť pri práci znižujú riziko poranenia osôb alebo riziko vecných škôd.

- Nebezpečie zranenia prstov či rúk pri situácii, keď zasahujete rukou dovnútra bežiacého bubna miešačky. Neexistuje ochranný prostriedok proti nebezpečeniu zachytenia ľudskej končatiny miešacím zariadením v bežiacom bubne (viď EN 12151). Jedinou ochranou je takémuto konaniu sa vyvarovať.
- Ohrozenie úrazom el.prúdu pri použití nepredpísaných el. spojení a vedení.
- Ohrozenie úrazom el. prúdom pri dotyku odkrytých el. súčasti stroja.

I pri dodržaní všetkých bezpečnostných opatreniach, nie je možné ďalšie ostatné riziká celkom vylúčiť.

Prevádzkový čas

Žiadame vás, aby ste dodržiavali vaše miestne predpisy o ochrane pred hlukom, ktoré sú vo vašej zemi platné.

Bezpečnostné pokyny



Dodržiavajte nasledujúce pokyny, aby ste ochránili seba a ďalšie osoby pred možným zranením.

- Na pracovisku dodržiavajte miestny platný súbor predpisov o zamedzení úrazov a bezpečnostných podmienok.
- ⚠** Cementu a jeho prísad sa nedotýkajte holými rukami, nenadychajte sa a nepoživajte (tvorba prachu). Pri plnení a vyprázdňovaní bubna noste osobné ochranné pomôcky (pracovný odev, okuliare, rukavice a masku proti prachu).
- Miešačku postavte a prevádzkujte iba na pevnej, rovnej (bez nebezpečia prevrátenia) podlahe. 
- Pracovisko udržiavajte tak, aby bolo bez prekážok ktoré by ste mohli zakopnúť.
- Postarajte sa o dostatočné osvetlenie na pracovisku.
- Obsluha na pracovisku je zodpovedná voči tretím osobám.
- Nikdy nenechajte miešačku pracovať bez dozoru.
- Deti nesmú mať k miešačke prístup.
- Mladiství pod 16 rokov nesmú miešačku obsluhovať.
- Miešačku používajte iba na práce uvedené v kapitole Okruh použitia miešačky.
- Na stroji alebo jeho súčastiach nevykonávajte zmeny.
- Závažné resp. poškodené súčasti na stroji okamžite vymeňte.
- Uvedenie miešačky do prevádzky je možné iba so všetkými úplnými a nepoškodenými ochrannými prvkami.
- Miešačku pľňte a vyprázdňujte iba za chodu motora.

- Nemeňte otáčky motora – tieto sú nastavené na bezpečnú maximálnu pracovnú rýchlosť a chránia motor a všetky otáčajúce sa súčasti pred škodami spôsobenými prehanou rýchlosťou.
- Miešačku, ktorá nie je od výrobcu vybavená vlečným zariadením, je možné presúvať iba ručne.
- Bezpodmienečne odpojte miešačku od siete el. energie pred:
 - Premiestnením a dopravou
 - Čistením, údržbou alebo opravou na stroji
 - Odstránením porúch
 - Kontrolou el. vedenia (prípoja) či nie je zamotané či poškodené.
 - Opustením stroja (i pri krátkom prerušení prác).
- Kontrolujte miešačku z hľadiska prípadného poškodenia:
 - Pred každým použitím miešačky kontrolujte všetky ochranné prvky na stroji, či bezchybne fungujú a plnia svoj účel.
 - Preskúšajte, či všetky pohyblivé súčasti stroja fungujú, nezadierajú a plnia svoju funkciu a či nie sú poškodené. Všetky pohyblivé časti miešačky musia byť správne namontované a spĺňať všetky podmienky na bezchybnú prevádzku.
 - Poškodené ochranné prvky je potrebné ihneď nechať vymeniť alebo opraviť v odbornom servise, pokiaľ nie je v návode inak uvedené.
 - Poškodené a nečitateľné bezpečnostné samolepky ihneď vymeňte.
- Nepoužívanú miešačku skladujte na suchom a uzavretom mieste, kam deti nemajú prístup.



⚠ Miešačka bez ochranej izolácie (Ochranná trieda I)

- Nepripájajte do domácich el. zásuvek.
- Pripájajte len cez špeciálny zdroj el. energie (napr. stavebný rozdeľovač el. prúdu s ochranným spínačom 30 mA vypínacieho prúdu).



⚠ Elektrická bezpečnosť

Pri zanedbaní týchto pokynov hrozí nebezpečie smrti.

- Prevedenie prívodného kábla je podľa IEC 60 245(H 07 RN-F) s pričným prierezom vodiča najmenej
 - ⇒ 3 x 1,5 mm² pri dĺžke kábla do 25 m
 - ⇒ 3 x 2,5 mm² pri dĺžke kábla cez 25 m
- Prívodné vedenie musí byť odolné proti tlakovej vode ⚠ a spoje prevedené v gume pre sťažené podmienky ⚠.
- Príliš dlhé a tenké káble spôsobujú zníženie napätie až výpadky prúdu v sieti. Motor nemôže dosiahnuť svojho maximálneho výkonu a funkcia miešačky je redukovaná.
- Pri použití káblového bubnu, kde je kábel navinutý, je potrebné ho úplne odvinúť.
- Káble nepoužívajte na iné účely, ako prívod el. prúdu. Chráňte káble pred teplom, olejom a ostrými hranami. Nepoužívajte kábel na vyťahovanie zástrčky zo zásuvky (neťahajte ho).
- Prívodné káble vždy pred použitím skontrolujte z hľadiska poškodenia a zostarnutia.
- Poškodené prívodné káble nikdy nepoužívajte.
- Pri kladení prívodných káblov vždy dbajte na to, aby neboli prekrútené, priškripané a ich napojenie (ktoré musí byť odolné proti tlakovej vode) nebolo vlhké či mokré.

- Nikdy nepoužívajte provízorne el. spojenie.
- Ochranné prvky na stroji nikdy nepremosťujte a nevyraďujte z funkcie.
- Miešačku zapojte vždy iba cez ochranný spínač 30 mA.



- ⚠ El. zariadenie resp. jeho opravy môžu vykonávať iba autorizovaný servis, ktorý spĺňa i miestne predpisy z hľadiska ochranných opatrení.
- ⚠ Opravy na el. častiach miešačky vykoná buď výrobca, alebo autorizovaný servis.
- ⚠ Pri opravách je nutné vždy použiť iba originálne náhradné diely. Použitie iných ako originálnych náhradných dielov môžu pre užívateľa znamenať nebezpečie úrazu. Za takto spôsobené škody výrobca nepreberá zodpovednosť.

Uvedenie do prevádzky

⚠ Dbajte na všetky bezpečnostných pokynov.



Stanovisko stroja:

- Miešačku postavte a prevádzkujte iba na pevnom a rovnom podklade (podlahe), kde sa nemôže prevrátiť.
- Vykonajte tiež opatrenia proti zošmyknutiu alebo preboreniu miešačky do podkladu. ⚠ Dbajte na súbor pokynov o úrazoch (prevrátenie stroja).
- Pri výbere miesta pre miešačku dbajte na to, aby jej vyprázdňovanie išlo vykonávať bez prekážok.

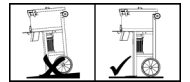

Zapnutie a vypnutie stroja

Uistite sa, že

- všetky ochranné prvky na stroji sú riadne namontované a funkčné.
- všetky bezpečnostné pokyny môžete a budete rešpektovať.
- Motor zapínajte a vypínajte vždy iba týmto spínačom.
- Pri výpadku prúdu sa stroj automaticky vypne. Po obnovení prívodu musíte opäť miešačku spínačom zapnúť.



Ochrana motora

Motor je vybavený teplotným vypínačom. Tento vypínač sa uvedie do činnosti pri preťažení motora (prehriatiu) a motor samočinne vypne. Miešačku potom môžete opäť zapnúť po ochladzovacej prestávke.

Miešanie

- Miešačku používajte len v súlade s okruhom určenia použitia.
- Preskúšajte stabilitu miešačky na pracovnom mieste.
- Plnenie a vyprázdnenie miešačky vykonávajte len pri bežiacom motore.
- Pri plnení miešačky dbajte na menovité množstvo náplne.
- Špeciálna el. pojistka zabráni spusteniu stroja pri otvorenej ochrannéj mreži. Pred uvedením do prevádzky preskúšajte túto funkciu.

Výroba hmôt (betón, malta):

1. Zatvorte ochrannú mrežu.
2. Zapnite miešačku.

3. Naplňte vodou a prídavnými látkami.
4. Pridajte spojovacie látky (cement, vápno, ...).
5. Body 3. a 4. niekoľkokrát opakujte až dosiahnete žiaduceho pomeru zmesi.
6. Nechajte dôkladne premiešať.

Pre správny pomer komponentov a konzistencií zmesi si vyžiadajte radu špecialistu.

Príprava predpripravených zmesí

Dbajte miešacích pomerov a údajov na obale výrobcu.

1. Zatvorte ochrannú mrež.
2. Zapnite miešačku.
3. Pridajte zodpovedajúce množstvo vody.
4. Na mreži je otvárač vriec s ním otvorte vrece so zmesou a zmes dajte do bubna.
5. Nechajte dôkladne promiešať.

Vyprázdenie bubna:

Vyprázdenie bubna je cez otvor vo dne bubna, ktorý je ovládaný pákou.

 Pokyny pre vyprázdenie pozri S. 64.

Premiestnenie, transport

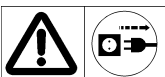

Pred každým premiestnením či transportom miešačky je potrebné ju odpojiť od siete vytiahnutím zástrčky zo zásuvky.

 Nakladanie miešačky pozri S. 66.

Skladovanie

-  Pre predĺženie životnosti Vašej miešačky a záruku ďalšieho ľahkého ovládania, pred dlhším uskladnením, ju dôkladne očistite a pohyblivé diely ošetríte ekologickým olejovým sprejom.

Čistenie

 **Dodatočné bezpečnostné pokyny.**



Pred každým čistením odpojte stroj od siete el. energie vytiahnutím zástrčky zo zásuvky.

- Miešačku vypnite a vytiahnite zástrčku zo zásuvky.
- Ak ste potrebovali pri čistení odstrániť niektoré ochranné prvky a zariadenie, potom je treba ich opäť riadne namontovať a vyskúšať ich funkciu.
- Motor a spínač nikdy nečistite a inak nepoužívajte tlakovú vodu – vodný lúč.
- Pri čistení vyberte miešaciu hlavu (pozri S. 65).

 Pohonnou hriadeľ čistite iba len handričkou alebo kefkou. Nikdy nepoužívajte vodu alebo riedidlo.

Pokyny na čistenie:

- Pred dlhšou pracovnou prestávkou a po skončení práce je potrebné miešačku zvnútra i zvonku očistiť.
- Na miešací bubon nepoužívajte tvrdé predmety na vyklepanie zbytkov (kladivo, lopaty atď.). Deformovaný bubon sťažuje beh miešania a je potom i obtiažne čistiteľný.

Údržba

Miešačka je prakticky bezúdržbová.

Miešací bubon a pohonný hriadeľ majú guľčkové ložiská s dlhodobým mazaním.

Na udržanie dlhej životnosti a hodnoty vašej miešačky ju ošetríte tak, ako je popísané v kapitole Preprava a skladovanie. Navyše je ešte treba ju pravidelne kontrolovať z hľadiska opotrebovania a funkčnosti. Toto platí najmä pre pohyblivé časti stroja, zaskrutkované spojenia, ochranné prvky na stroji a el. časti.

Opravy

Pred každou opravou miešačky ju odpojte od siete el. energie vytiahnutím zástrčky zo zásuvky.

- Miešačku vypnite a vytiahnite zástrčku zo zásuvky. V priebehu opravy miešačku neuvádzajte do prevádzky.
- Ak ste museli v rámci opravy odstrániť niektoré ochranné prvky, potom je treba ich po oprave opäť riadne namontovať a vyskúšať ich funkčnosť.
- Opravy na el. častiach stroja a na častiach, ktoré s elektrikou súvisia, smie vykonávať iba autorizovaný servis.
- Pri opravách použite iba originálne náhradné diely. V inom prípade sa výrobca zrieka všetkých záruk.



Možné poruchy prevádzky

Porucha	Možná príčina	Odstránenie
Motor nebeží	<ul style="list-style-type: none"> ⇒ Výpadok prúdu ⇒ Poškodený prívod prúdu ⇒ Motor je preťažený. Teplotné čidlo vyplo. ⇒ Defektný spínač alebo jeden kábel nie je ve spínači prepojený. ⇒ Ochranná mrež nie je uzavretá. ⇒ 	<ul style="list-style-type: none"> ⇒ Kontrola istenia ⇒ Nechať vykonať kontrolu resp. opraviť (elektro-servis) ⇒ Nechajte motor vychladnúť. ⇒ Preskúšajte spínač resp. nechajte vymeniť v servise. ⇒ Zatvorte ochrannú mrežu.
Motor „hučí“, ale nebeží	<ul style="list-style-type: none"> ⇒ Miešacie zaradenie zablokované. ⇒ Miešaci bubon preplnený (menovité množstvo náplne je prekročené). ⇒ Poškodenie kondenzátora 	<ul style="list-style-type: none"> ⇒ Vypnite motor a odpojte od siete. Vyčistite bubon. ⇒ Event. spínač stlačte niekoľkokrát alebo miešacie zaradenie potiahnite proti smeru hodinových ručičiek. Bez úspechu? Vyprázdnite bubon. ⇒ Nechať opraviť v autorizovanom servise
Pri otvorenej ochrannej mreži motor nevypne.	<ul style="list-style-type: none"> ⇒ Bezpečnostný spínač nie je vypnutý. 	<ul style="list-style-type: none"> ⇒ Preskúšajte bezpečnostný spínač resp. nechajte vymeniť v servise.
Stroj beží, ale pri sebemenšom zaťažení vypne	<ul style="list-style-type: none"> ⇒ Predlžovací kábel je príliš dlhý alebo má príliš malý pričný prierez. ⇒ Pripojenie zásuvky je príliš vzdialené od hlavného zdroja el. energie a kábel má príliš malý prierez. 	<p>Predlžovací kábel musí mať pričný prierez najmenej 1,5 qmm do 25 m dĺžky kábla. Pri dlhšom kábli (nad 25 m) musí mať kábel pričný prierez najmenej 2,5 qmm.</p>

Záruka

Prečítajte si priložené záručné prehlásenie.

D Montage	GB / AUS Assembling	F L'assemblage	CZ Sestavení	DK Samling
EST Kokkupanek	FIN Kokoonpano	GR Συναρμολόγηση	LT Asamblėja	LV Montāža
N Montering	NL Montage	RUS Сборка	S Montering	SK Montáž

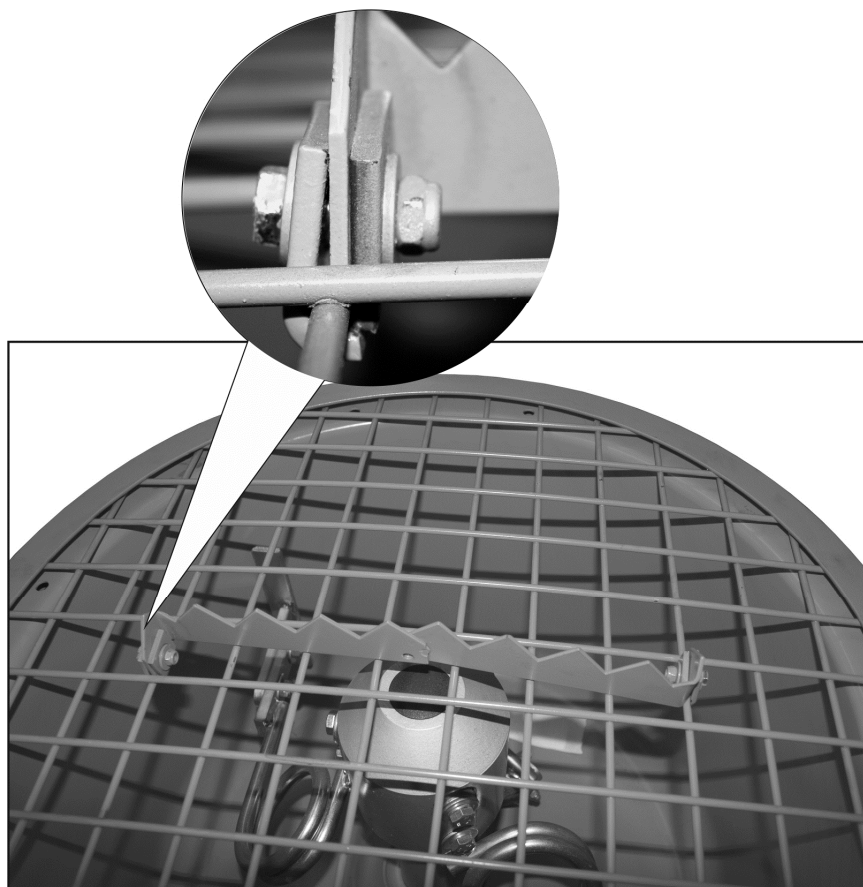

D Entleeren	GB / AUS Emptying	F Vidage	CZ Vyprazdňování	DK Tømning
EST Tühjendamine	FIN Tyhjennys	GR Άδειασμα	LT Ištuštinimas	LV Iztukšošana
N Tømming	NL Het legen	RUS Оporожнять	S Tömning	SK Vyprázdnenie



-
- D** Rührwerkkopf zum Reinigen abnehmen
 - GB** Remove agitator head to clean
 - AUS**
 - F** Enlever la tête du mélangeur pour le nettoyage
 - CZ** Hlavu míchacího zařízení pro čištění možno odebrat
 - DK** Røreværket tages af ved rengøring
 - EST** Segistipea eemaldamine puhastamiseks
 - FIN** Ota sekoituslaitteen pää irti puhdistusta varten
 - GR** Αφαιρέστε τη κεφαλή του αναδευτήρα για να την καθαρίσετε
 - LT** Nuimkite maišyklės galvutę išvalymui
 - LV** Lai veiktu tīrīšanu, noņemiet maisītāja galvu
 - N** Demonter røreværkstoppen for rengjøring
 - NL** De mengarm voor het reinigen verwijderen
 - RUS** Снять смеительную установку для чистки
 - S** Tag av omrörarverkshuvudet vid rengöring
 - SK** Hlavu miešacího zariadenia pre čistenie možno vyberať.



D Verladen	GB / AUS Loading	F Chargement	CZ Nakládání	DK Pålæsning
EST Laadimine	FIN Tyhjennys	GR Φόρτωση	LT Pakrovimas	LV Transportēšana
N Lasting på bil	NL Het transporteren	RUS Погружать	S Lastning	SK Nakladanie

D	Mischer kann beim Anfahren und Bremsen verrutschen. Sichern Sie den Mischern sorgfältig.
GB / AUS	Mixer can slip when starting or braking. Fasten the mixer carefully.
F	Le mélangeur peut glisser lors du démarrage ou du freinage; veuillez à fixer solidement le mélangeur.
CZ	Míchačka se v autě při jízdě a brzdění může pohybovat. Zajistit proti posunu.
DK	Blandemaskinen kan skli ut av stilling ved kjørestart og bremsing. Du må sikre blandemaskinen omhyggelig.
EST	Segisti võib kohaltsõidu ja pidurdamise ajal libiseda. Kinnitage segisti hoolikalt.
FIN	Betonimylly voi liukua, kun lähdetään liikkeelle tai jarrutetaan. Varmista betonimylly huolellisesti.
GR	Το μηχάνημα ανάμιξης μπορεί να γλιστρήσει κατά την εκκίνηση ή το φρενάρισμα του αυτοκινήτου. Στερεώστε το μηχάνημα με ιδιαίτερη προσοχή.
LT	Pradedant važiuoti ar stabdant, maišyklė gali pasislinkti. Patikimai pritvirtinkite maišyklę.
LV	Braukšanas un bremzēšanas laikā maisītājs var slīdēt. Rūpīgi nostipriniet maisītāju.
N	Mischer kann beim Anfahren und Bremsen verrutschen. Sichern Sie den Mischern sorgfältig.
NL	De menger kan bij het optrekken of remmen gaan schuiven. Zet u de menger goed vast.
RUS	При трогании с места мешалка может переместиться. При транспортировки мешалки необходимо её хорошо закрепить.
S	Blandaren kan röra sig vid start och inbromsning. Spann fast blandaren noggrant.
SK	Miešačka sa pri rozjazde alebo pri brzdení môže pošmyknúť. Zaisťte starostlivo miešačku proti posunutiu.

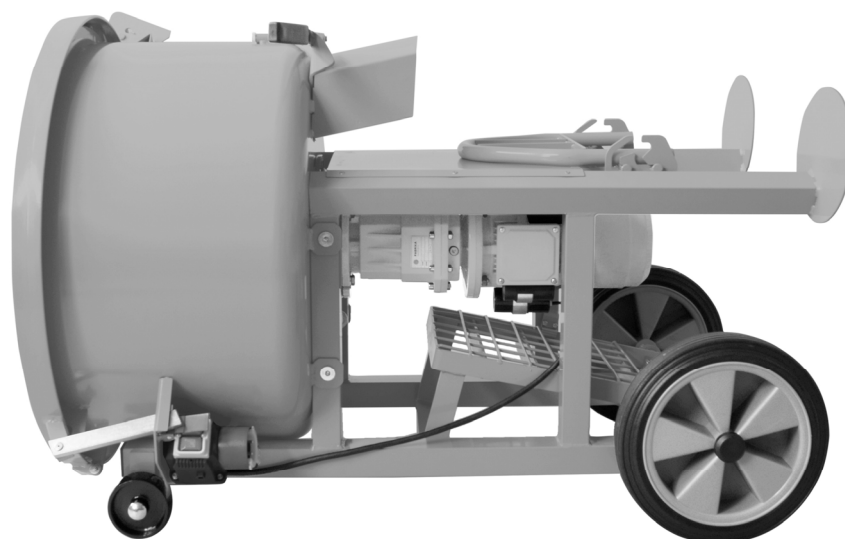

D Technische Daten **GB / AUS Technical data** **F Caractéristique techniques** **CZ Technická data** **DK Tekniske data**
EST Tehnilised andmed **GR Τεχνικά στοιχεία** **LT Techniniai duomenys** **LV Tehniskie dati**
N Techniske data **NL Technische gegevens** **RUS Технические данные** **S Teknisk data** **SK Technické údaje**

D	Antrieb mit Planetengetriebe	Motorleistung	Schutzklasse	Schutzart	Ein-/Aussschalter mit Nullspannungsauslöser	Füllmenge (je nach Mischgut)	Mischwerk	Abmessungen	Gewicht
GB AUS	Motor with planetary gearing	Motor output	Protection class	Protection type	ON/OFF switch with undervoltage (no-volt) release	max. unmixed batch capacity (depending on mixture)	Mixing apparatus	Dimensions	Weight
F	Moteur à engrenage planétaire	Puissance du moteur	Classe de protection	Type de protection	Commutateur marche / arrêt avec disjoncteur à tension nulle	Capacité max. de la cuve (suivant le mélange)	Mélangeur	Dimensions	Poids
CZ	Pohon planetový	Výkon motoru	Ochranná třída	Způsob ochrany	dvoupolohový s nulovým	Max.naplnění (resp.dle druhu naplnění)	Ořadky míchaní	Míry	Váha
DK	Motor med planetdrev	Motoreffekt	Beskyttelsesklasse	Tætheds-grad	Afbryder med nulspændingsudløser	max. påfyldningsmængde (dog afhængigt af blande-materiale)	Blande-anlæg	Mål	Vægt
EST	Ajam planeetaarülekandega	Mootori võimsus	Kaitseklass	Kaitsetüüp	Sisesevija lüüti, nullpinge väljalülitusega	maks. täitekogus (vastavalt segumaterialele)	Segisti	Mõõtmed	Kaal
FIN	planeettavaihteistolla käyttö	Mootorin teho	Kotelointiluokka	Suojajäi	Pääle-/pois-kytkin noljännitelaukaisulla	Maks. täyttömäärä (sekoitusaineesta riippuen)	Sekoitin	Mitat	Paino
GR	Κινητήρας με πλανητικό σύστημα οδοντωτών τροχών	Ισχύς κινητήρα	Κατηγορία προστασίας	Τύπος προστασίας	Διακόπτης ON/OFF με απελευθέρωση σε περίπτωση υπέρτασης	Μέγιστη χωρητικότητα πριν την ανάμιξη (ανάλογα με το μείγμα)	Συσκευή ανάμιξης	Διαστάσεις	Βάρος
LT	Su planetine pavara	Variklio galia	Saugumo klasė	Apsaugos tipas	Perjungiklis su nulines įtampos atkabišku	maks. Pripildymo kiekis (priklausomai nuo maišomosios medžiagos)	Maišytuvas	Apytikriniai matmenys	Apytikrė masė
LV	Piedziņa ar planetāro mehānismu	Dzinēja jauda	Aizsardzības klase	Aizsardzības tips	Ieslēdzējs/izslēdzējs ar automātiskās atslēgšanas funkciju sprieguma padeves pārtraukuma gadījumā	maks. uzpildes daudzums (atkarībā no maisāmā materiāla)	Maištāja mehānisms	Izmēri	Svars
N	Motor med planetgir	Motorlytelse	Vemeklasse	Beskytt-eleses type	PA/AV-bryter med nulspenningsudløser	maks. fyllmengde (alt etter hvilket materiale som blandes)	Blandeverk	Dimensjoner	Vekt
NL	Aandrijving met planetaire	Motorvermogen	Bescherm-klasse	Afscherming	Aan-/uitschakelaar met nulspanningsbeveiliging	Capaciteit (max) (afhankelijk van het materiaal)	Mengselheid	Afmetingen	Gewicht
RUS	С планетарным приводом	Мощностьдвигателя	класс защиты	Род защиты	Включатель и отключатель с автоматическим отключателем при пропадании сети	Максимальный ёмкость (η)	Смесительная установка	Размеры	Вес
S	Motor med planetdrev	Motoreffekt	Skyddsklass	Skyddstyp	Till- och fränkopplare med nulspänningsutlösning	Maximal fyllmängd (allt efter blandningsgodset)	Blandningsverk	Mått	Vikt
SK	Planetový pohon	Výkon motoru	Trieda ochrany	Způsob ochrany	Spínač s nulovým	maximálná napln (podľa druhu)	Miešacie zariadenie	Rozmery	Váha
	230 V~, 50 Hz 1335 min ⁻¹ 9,1 A	P ₁ = 2,3kW S6 – 40 %	I	IP 44	•	140 l	max. 29 min ⁻¹	860x785x1300 mm	119 kg
only GB	100 V~, 50 Hz 1400 rpm 11 A	P ₁ = 1,6 S1%	I	IP 44	•	140 l	max. 29 rpm	860x785x1300 mm	119 kg

D Schaltplan

CZ Elektrické schéma zapojení

FIN Kytkentäkaavio

LV Slēgumu shēma

RUS Зектрoхем

GB / AUS Circuit diagram

DK Strømskema

GR Διάγραμμα κυκλώματος

N Koplingskjesma

S Kopplingskjesma

F Plan de montage

EST Elektriskeem

LT Elektros montavimo schema

NL Aansluitschema

SK Plán el.zapojenia

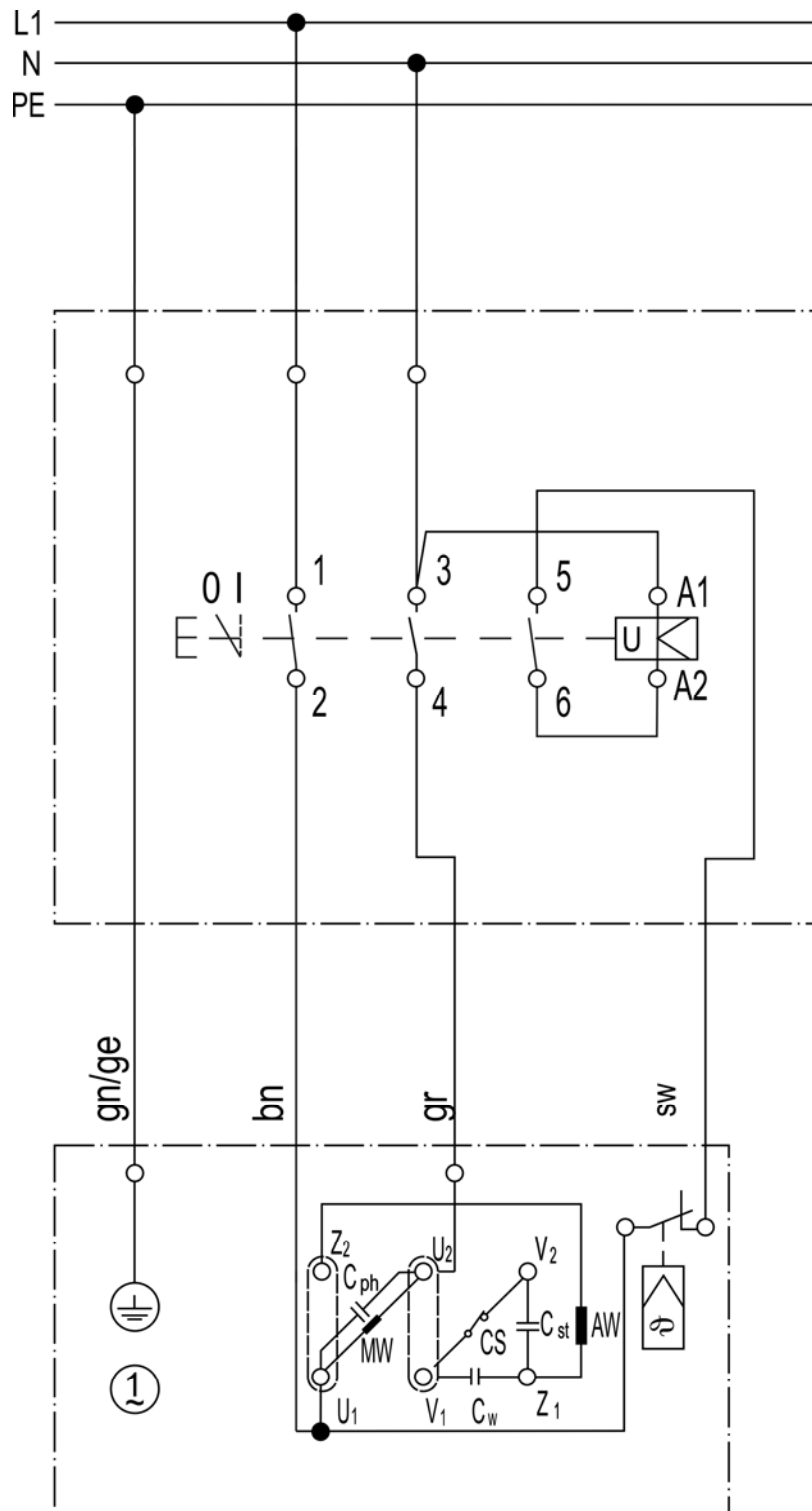

D Ersatzteile	GB / AUS Spare parts	F Pièce de rechange	CZ Náhradní díly
DK Reservedele	EST Varuosad	FIN Varaosat	GR Ανταλλακτικά
LT Atsarginės dalys	LV Rezerves daļas	N Reservedeler	NL Reserveonderdelen
RUS запчасти	S Reservdelar	SK Náhradné diely	

D Bezugsquelle ist der Hersteller bzw. Händler. Für eine richtige Ersatzteillieferung sind folgende Angaben erforderlich: Bestell-Nr., Benennung des Teils, Stückzahl, Baujahr, Serien-Nr. (siehe Typenschild) und Mischer-Bezeichnung. Ersatzteillieferung erfolgt möglichst sofort per Nachnahme zu unseren Verkaufs-, Lieferungs- und Zahlungsbedingungen. Porto und Verpackung gehen zu Lasten des Bestellers.

GB / AUS Order from the manufacturer or dealer. Be sure to include the following information to ensure correct delivery: order number, name of part, number of units, year of manufacture, serial-no. (see rating plate) and designation of mixer. The parts will be delivered as soon as possible according to our Terms and Conditions of Sales, Delivery and Payment. Postage and packaging will be charged to the order.

F Pour vous procurer des pièces de rechange, veuillez-vous adresser au constructeur ou à ses revendeurs. Pour que la livraison des pièces de rechange correctes soit assurée, il est nécessaire d'indiquer les renseignements suivants: Réf. de commande, désignation de la pièce, année de construction, réf. de série (voir plaque signalétique) et désignation du mélangeur. La livraison des pièces de rechange s'effectue, dans la mesure du possible, immédiatement par colis contre remboursement, sur la base de nos conditions de vente, de livraison et de paiement. Les frais de port et d'emballage sont à la charge de l'auteur de la commande.

CZ Zdrojem je výrobce resp. importér. Pro snadné a rychlé dodání užitje následných pokynů: Objednací číslo, pojmenování dílu, počet. rok výroby, číslo série, a název typu míchačky. Dodávka náhradních dílů následuje ihned po obdržení objednávky dle našich obchodních, dodacích a platebních podmínek. Balení a poštovné jde tíži objednatel.

DK Leverandører af reservedele er fabrikant og forhandler. Bestillingen skal indeholde: bestillingsnummer, navn på den ønskede reservedel, antal, blandemaskinens produktionsår og betegnelse. Reservedele leveres så vidt muligt straks i henhold til vores salgs-, leverings-, betalingsbetingelser og serienummer (typeplade). Porto og emballage for ordregivers regning.

EST Hankeallikaks on tootja ja/või müüja. Õigete varuosade tarnimiseks on vajalikud järgmised andmed: Tellimisnumber, detaili nimetus, tükiarv, valmistamisaasta, seeria nr (vaadake tüübisildil) ja segisti nimetus. Varuosade üleandmine toimub võimalikult koheselt pärast nende eest maksmist vastavalt meie müügi-, tarne- ja arveldustingimustele. Posti- ja pakendamiskulud jäävad tellija kanda.

FIN Hankintalähde on valmistaja tai jälleenmyyjä. Oikea toimitusta varten tarvitaan seuraavat tiedot: Tilausno., osan nimitys, määrä, rakennusvuosi, sarjanro. (katso tyyppikilpi) ja betonimyllyn nimitys. Varaosat toimitetaan mahdollisimman pian jälkivaatimuksella myynti-, toimitus- ja maksuehtojemme mukaan. Lähetys- ja pakkausmaksut vastaa tilaaja.

GR Η παραγγελία των ανταλλακτικών γίνεται στον κατασκευαστή ή στον αντιπρόσωπο. Κατά την παραγγελία να είστε σίγουροι ότι συμπεριλαμβάνετε τις παρακάτω πληροφορίες ώστε να εξασφαλίσετε τη σωστή παράδοση: αριθμό παραγγελίας, όνομα ανταλλακτικού, αριθμός μονάδων, έτος κατασκευής, σειριακός αριθμός (δείτε ετικέτα χαρακτηριστικών) και χαρακτηρισμό του μηχανήματος. Τα ανταλλακτικά θα αποσταλούν το συντομότερο

δυνατό, σύμφωνα με τους Όρους Πώλησης, Παράδοσης και Πληρωμής. Τα έξοδα αποστολής και συσκευασίας επιβαρύνουν τον αποστολέα.

LT Atsarginių dalių tiekimo klausimais reikia kreiptis į gamintoją arba pardavėją. Norint teisingai patiekti atsargines dalis, reikalingi tokie duomenys:

užsakymo Nr., detalės pavadinimas, kiekis, pagaminimo metai, serijos numeris (žiūrėkite gamyklinėje lentelėje) ir maišyklės pavadinimas. Atsarginių dalių pristatymas vykdomas pagal galimybes nedelsiant, atsiskaitant prekės pristatymo momentu, remiantis mūsų pardavimų, tiekimo ir apmokėjimo sąlygomis. Persiuntimo ir pakavimo išlaidas dengia užsakovas.

LV Piegādes avots ir ražotājs vai tirgotājs. Pareizai rezerves daļu piegādei nepieciešami šādi dati:

pasūtījuma Nr., detaļas nosaukums, gabalu skaits, konstruēšanas gads, sērijas Nr. (skat. tehnisko datu plāksnīti) un maistāja nosaukums. Rezerves daļu piegāde ar pēcmaksu, ja vien iespējams, tiek veikta nekavējoties atbilstošiūsu pārdošanas, piegādes un maksāšanas noteikumiem. Pasta un iepakojšanas izmaksas sedz pasūtītājs.

N Reservedeler rekvireres fra produsenten eller forhandleren. Følgende opplysninger er nødvendige for en riktig levering av reservedeler: Bestillingsnummer, delens benevnelse, stykk tall, konstruksjonsår, serie-nummer (typeskilt) og blandemaskinens benevnelse. Levering av reservedeler følger i den grad det er mulig straks pr. postoppkrav til våre standard salgs-, leverings- og betalingsvilkår. Porto og emballasje belastes den som bestiller delene.

NL Bestellen bij de handelaar of de fabrikant. Voor een correcte levering van reserveonderdelen moeten de volgende gegevens worden vermeld: bestelnummer, aanduiding van het onderdeel, aantal stuks, bouwjaar, serienummer (zie typeplaatje) en aanduiding van de mixer. De levering van de reserveonderdelen vindt indien mogelijk direct plaats per rembours volgens onze verkoop-, lever en betalingscondities. Porto en verpakking komen ten laste van de besteller.

RUS Поставщиком запчастей является производитель или продавец. Для получения верных запчастей необходимы следующие данные: номер заказа, название деталей, их количество, год выпуска и обозначение бетономешалки. Поставка запчастей производится сразу наложенным платежом по нашим условиям торговли, поставки и оплаты. Заказчик оплачивает расходы на упаковку и транспортировку.

S Reservdelar beställer du antingen hos tillverkaren eller hos din återförsäljare. Vi behöver följande uppgifter för att kunna bearbeta din reservdelsbeställning: Beställningsnummer, delens beteckning, antal delar, blandarens beteckning, serienummer (se apparatmärkplåten) och tillverkningsår. Reservdelar levereras så omgående som möjligt och mot postförskott enligt våra försäljnings-, leverans- och betalningsvillkor. Porto och förpackning betalar beställaren.

SK Zdrojem pre náhradné diely je výrobce alebo predajca. Pre ľahké a rýchle dodanie použite následné pokyny: Objednacie číslo, pomenovanie dielu, počet kusov, rok výroby, číslo výrobné série a typ miešačky. Dodávka nasleduje hneď po prijatí objednávky podľa našich obchodných, dodacích a platebných podmienok. Výdavky za balenie a poštu platí odberateľ.

Bestell-Nr.	Benennung
360183	Halbrundniet Ø 5x50, VZ
372116	Griff
374379	Rillenkugellager 6007-2RS-L1
375614	Starlock-Schnellbefestiger Ø 25
382136	Buchse Ø 10x6,4x11mm; VZ
384986	Starlock-Schnellbefestiger Ø 5 (ohne Kappe)
385057	Splint Ø 2x16
389364	Passscheibe Ø 35x45x2
389448	Drehfeder
389462	Vollgummirad
389476	O-Ring Ø 31x2
389477	Gleiter
389496	Laufrolle
389497	Starlock-Schnellbefestiger Ø 15
389522	Haltefeder für Auftritt
389566	Sicherungsring Ø 62x2
389567	Gleiter
389574	Halteblech Auftritt
389576	O-Ring Ø 27x4
389592	Auslöser
389601	Schalter-Stecker-Kombination (SSK) – VDE
389602	Schalter-Stecker-Kombination (SSK) – CEE
389614	Abschalthebel kpl.
389617	Schalter-Stecker-Kombination (SSK) – GB
389633	Schalter-Stecker-Kombination (SSK) – AUS
389638	Handgriff
389643	Schraubenbeutel – für Rührwehrrkopf
389672	Getriebemotor mit SSK – GB
389673	Getriebemotor 110 V
389709	Betriebskondensator 100 µF (110 V)
389710	Phasenkondensator 80 µF (110 V)
389717	Antriebswelle
389720	Rührarm - Innen
389723	Rührarm - Außen
389731	Rührarm - Seite
389725	Rührschaufel - Seite
389729	Rührschaufel - Innen
389730	Rührschaufel - Außen
389732	Rührwerk kpl.
389737	Getriebemotor mit SSK – VDE
389736	Getriebemotor
389739	Haltebügel Motor
389763	Lüfterhaube
389762	Lüfter
389764	Getriebemotor mit SSK - CEE
389765	Getriebemotor mit SSK - nur für AUS

Order No.	Designation
360183	Half round rivet Ø 5x50, VZ
372116	Handle
374379	Grooved ball bearing 6007-2RS-L1
375614	Starlock rapid fastener Ø 25
382136	Bush 10x6,4x11; VZ
384986	Starlock rapid fastener Ø 5 (without cap)
385057	Split pin Ø 2x16
389364	Shim ring Ø 35x45x2
389448	Torsion spring
389462	Solid tyre
389476	O-ring Ø 31x2
389477	Slide
389496	Roller
389497	Starlock rapid fastener Ø 15
389522	Holding spring for step
389566	Retaining ring Ø 62x2
389567	Slide
389574	Holding plate for step
389576	O-ring Ø 27x4
389592	Release
389601	Switch socket combination – VDE
389602	Switch socket combination – CEE
389614	Switch off lever complete
389617	Switch socket combination – GB
389633	Switch socket combination – AUS
389638	Handle
389643	Screw bag for agitator
389672	Motor with switch socket combination– GB
389673	Motor 110 V
389709	Running capacitor 100 µF (110 V)
389710	Phase capacitor 80 µF (110 V)
389717	Driveshaft
389720	Agitation arm – inside
389723	Agitation arm - outside
389731	Agitation arm - side
389725	Agitation blade - side
389729	Agitation blade - inside
389730	Agitation blade - outside
389732	Agitator complete
389737	Motor with switch socket combination - VDE
389736	Motor – 240 V
389739	Mounting bracket for motor
389763	Fan guard
389762	Fan
389764	Motor with switch socket combination–CEE
389765	Motor with switch socket combination– AUS

Bestell-Nr.	Benennung
389766	Betriebskondensator 25µF (240 V)
389767	Phasenkondensator 20µF (240 V)
389768	Anlaufkondensator 150µF (240V)
389769	Anlaufkondensator 600µF (110V)
389781	Standrohr kpl.
389817	Rührwerkkopf
389835	Schieber
389837	Lagerdeckel
389846	Schraubenbeutel für Rührschaufel kpl.
389847	Schraubenbeutel für Deckel
389873	Klappkonsole
389878	Sackaufreißer
389895	Zwangsmischer Gestell
389896	Schutzblech
389897	Mischtrommel
389898	Deckel kpl.
389899	Deckel kpl. mit Handgriff
389900	Auftritt kpl.
389901	Rührschaufel – Seite mit Rührarm kpl.
389902	Rührschaufel – Außen mit Rührarm kpl.
389903	Rührschaufel – Innen mit Rührarm kpl.
390073	Senkschraube M10x30, VZ
390109	Sechskantschraube M12x120, VZ
390113	Sechskantschraube M10x30, VZ
390192	Flachrundschrabe M6x20, VZ
390197	Gewindefurchende Schrauben M5x12, VZ
391026	Sechskantmutter M12, VZ
391028	Sechskantmutter M6, VZ selbstsichernd
391038	Sechskantmutter M10, VZ selbstsichernd
391129	Sechskant-Hutmutter M8, VZ
391130	Sechskant-Hutmutter M10, VZ
391641	Scheibe A 15,5; VZ
391643	Scheibe A 6,4 VZ
391644	Scheibe A 8,4x16x1,6; VZ
391645	Scheibe A 6,4x18x1,6; VZ
391658	Scheibe A 8,4x24x2; VZ
391662	Scheibe A 13, VZ
391667	Scheibe A 10,5; VZ
391915	Federring A 10, VZ
392000	Sicherungsring Ø 35x1,5
392636	Bolzen Ø 8x140, VZ
392711	Pop-Blindniet 4,8x18,1
392712	Pop-Niet 6,4x19
413053	Distanzhülse Ø 10x6,4x24; VZ
403116	Zylinderschraube M6x30, VZ
403182	Flachrundschrabe M10x30, VZ
403183	Flachrundschrabe M8x30, Vz
403272	Senkschraube M12x70, VZ

Order No.	Designation
389766	Running capacitor 25µF (240 V)
389767	Phase capacitor 20µF (240 V)
389768	Starting capacitor 50µF (240V)
389769	Starting capacitor 600µF (110V)
389781	Standpipe cpl.
389817	Agitator head
389835	Slide
389837	Bearing cover
389846	Screw bag for agitation blade cpl.
389847	Screw bag for cover
389873	Bracket
389878	Bag scarifier
389895	Mixer frame
389896	Guard plate
389897	Mixing drum
389898	Cover cpl.
389899	Cover complete with handle
389900	Step cpl.
389901	Agitation blade – side with agitation arm cpl.
389902	Agitation blade – outside with agitation arm cpl.
389903	Agitation blade – inside with agitation arm cpl.
390073	Flat head screw M10x30, galvanized
390109	Hexagon screw M12x120, galvanised
390113	Hexagon screw M10x30, galvanized
390192	Mushroom head screw M6x20, galvanized
390197	Self-tapping screw M5x12, galvanized
391026	Hexagon nut M12, galvanized
391028	Hexagon nut M6, self-locking
391038	Hexagon nut M10, self-locking
391129	Hexagonal cap nut M8, galvanized
391130	Hexagonal cap nut M10, galvanised
391641	Washer A 15,5; galvanized
391643	Washer A6,4 galvanised
391644	Washer A 8,4x16x1,6; galvanized
391645	Washer A 8,4x18x1,6; galvanized
391658	Washer A 8,4x24x2; galvanized
391662	Washer A 13, galvanized
391667	Washer A 10,5; galvanized
391915	Spring ring A 10, galvanized
392000	Retaining ring Ø 35x1,5
392636	Bolt Ø 8x140, galvanised
392711	Blind rivet 4,8x18,1
392712	Rivet 6,4x19
413053	Distance collar Ø 10x6,4x24; galvanised
403116	Cylinder head screw M6x30, galvanised
403182	Mushroom head screw M10x30, galvanised
403183	Mushroom head screw M8x30, galvanised
403272	Flat head screw M12x70, galvanized

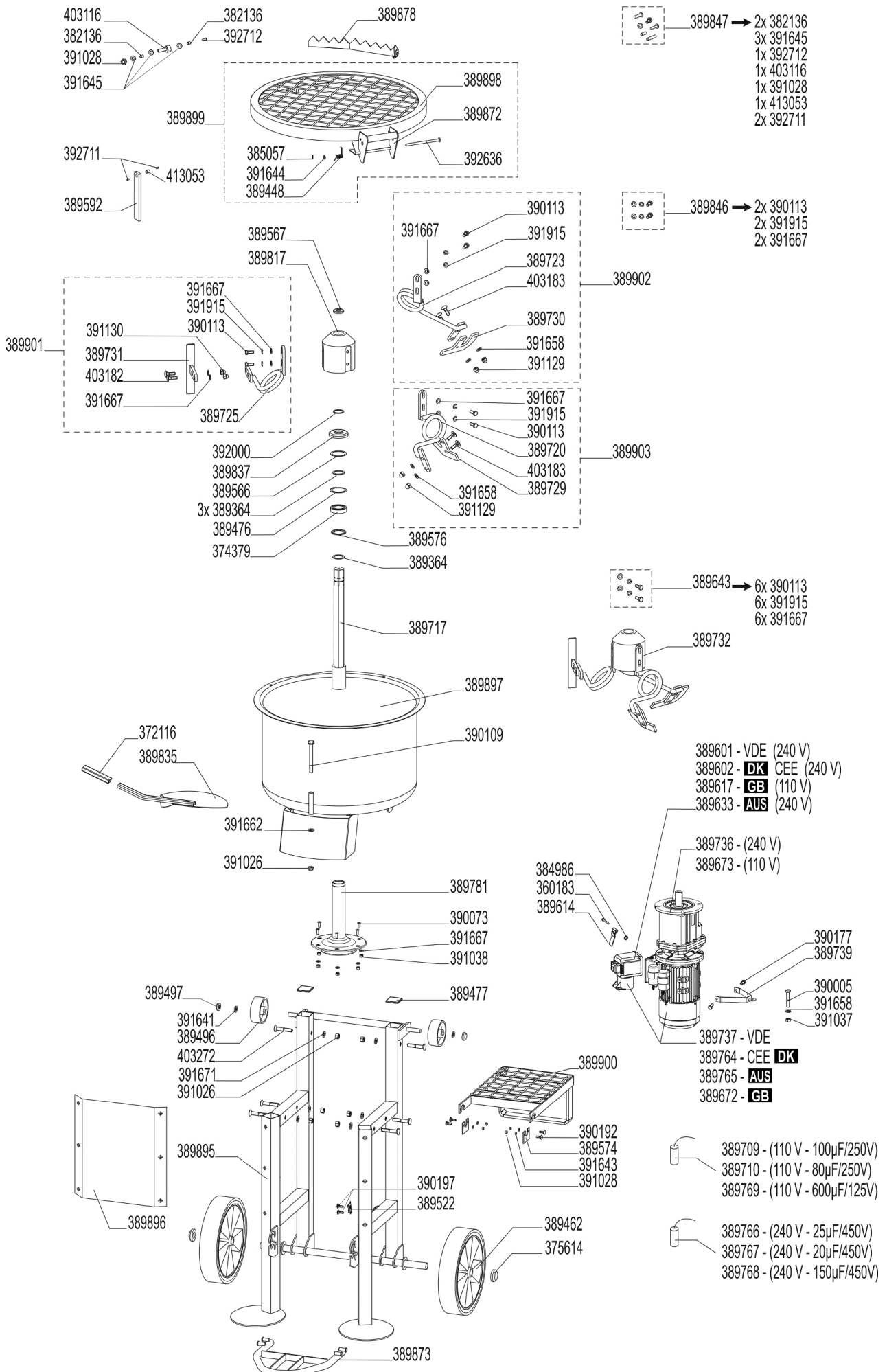

Nr./No./N°/Č./Nr./Nr./Nro./
Αριθ./Nr./Nr./Nr./Nr./ №/Nr./Č./
(S-No.): →

D Seriennummer / Baujahr
GB Serial number / year of construction
F Numéro de série / année de construction
CZ Seriové číslo / Rok výroby
DK Seriennummer / produktionsår
EST Seerjanumber / ehitusaasta
FIN Sarjanumero / valmistusvuosi
GR Αριθμός σειράς / έτος κατασκευής

LT Eilės numeris / konstruėšanas gads
LV Sērijas numurs / pagaminimo metai
N Seriennummer / byggeår
NL Seriennummer / bouwjaar
RUS Серийный номер / год изготовления
S Seriennummer / tillverkningsår
SK Seriové číslo / Výrobný rok

389894 – 01 05/18